

## BUILDER

ZI, 32 RUE ARISTIDE BERGES 31270 CUGNAUX, FRANCE

Tel : +33 (0)534.502.502

Fax : +33 (0)534.502.503



**TDT4638T**



**FR Instructions de montage et mode d'emploi Tondeuse à gazon à essence  
AUTO-TRACTEE**

**Instructions Originales**

## BUILDER

ZI, 32 RUE ARISTIDE BERGES 31270 CUGNAUX, FRANCE

Tel : +33 (0)534.502.502

Fax : +33 (0)534.502.503

(1)



## BUILDER

ZI, 32 RUE ARISTIDE BERGES 31270 CUGNAUX, FRANCE

Tel : +33 (0)534.502.502

Fax : +33 (0)534.502.503

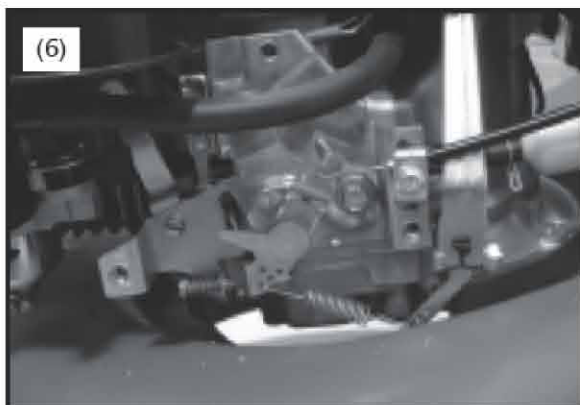
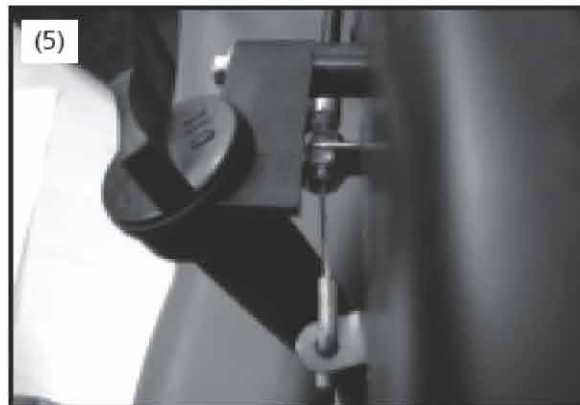
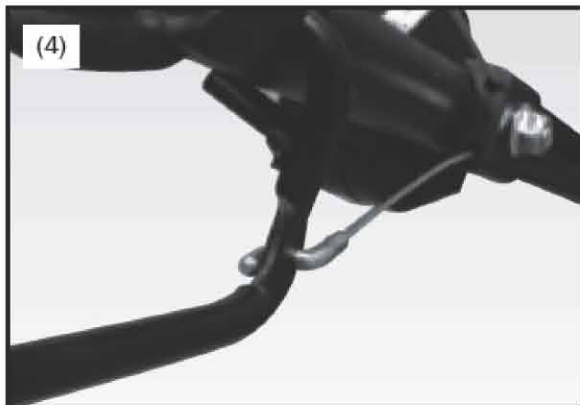

# BUILDER

ZI, 32 RUE ARISTIDE BERGES 31270 CUGNAUX, FRANCE

Tel : +33 (0)534.502.502

Fax : +33 (0)534.502.503

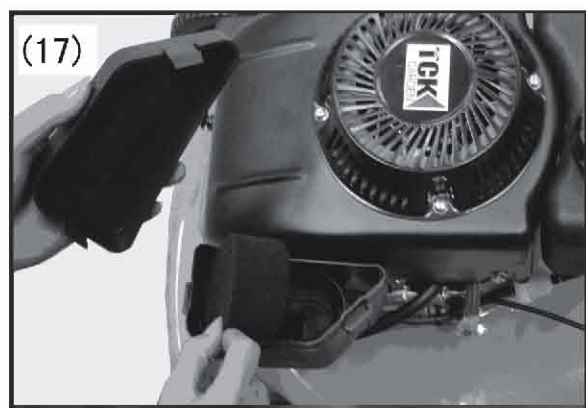
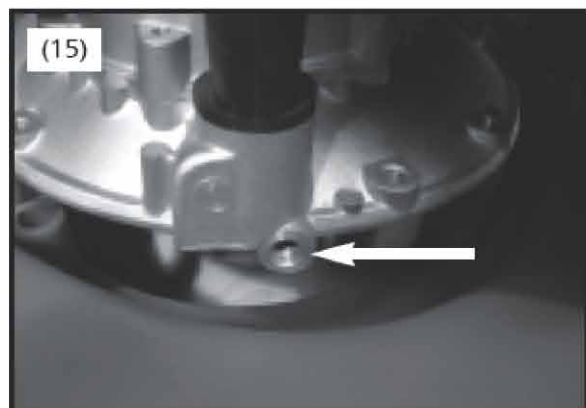
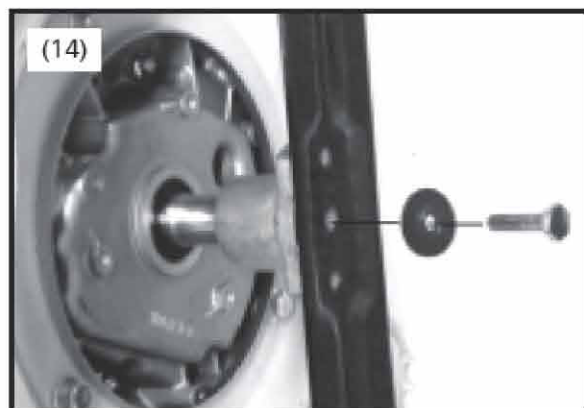
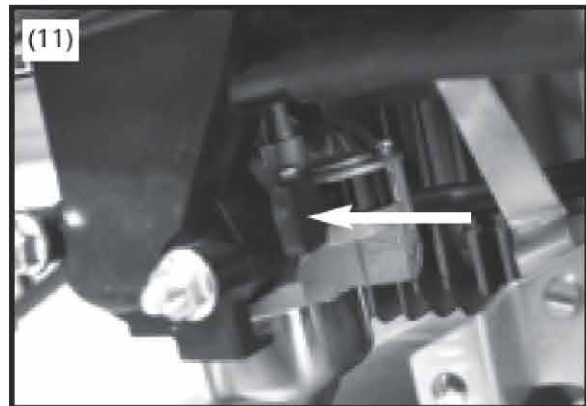
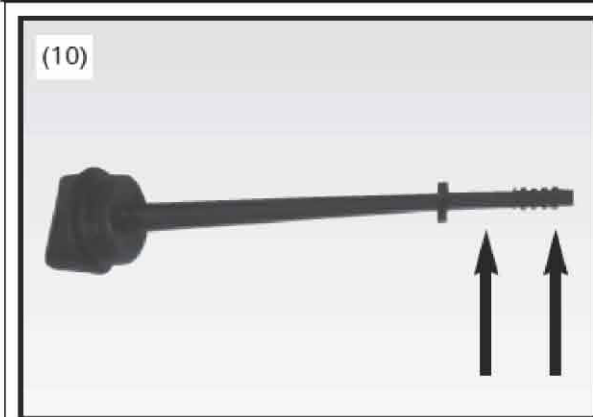











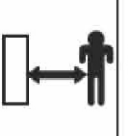





# BUILDER

ZI, 32 RUE ARISTIDE BERGES 31270 CUGNAUX, FRANCE

Tel : +33 (0)534.502.502

Fax : +33 (0)534.502.503

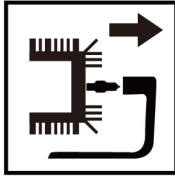
							
ATTENTION : les lames continuent de tourner après l'arrêt du moteur. Attendre l'arrêt des lames. ATTENTION : Faire attention lors du nettoyage des lames car elles sont très tranchantes et peuvent provoquer des blessures.	Porter des vêtements adéquats car il se peut que des débris soient éjectés du dessous de la machine.	Maintenir les autres personnes et les animaux à l'écart de la machine lorsqu'elle est en service.	Utilisez toujours un équipement de protection lors de l'utilisation du produit. Casque anti-bruit et lunettes de protection.	Portez des gants lors de l'utilisation de la machine	Conforme aux normes de sécurité appropriées.	Attention : Contient un liquide inflammable. Ne pas exposer à une flamme. Ne pas remplir le réservoir lorsque le réservoir est chaud.	ATTENTION : Ne pas toucher, l'échappement du moteur est très chaud.

				
				
Veuillez lire attentivement le manuel d'instructions et familiarisez-vous avec le produit avant de l'utiliser, de le nettoyer ou de le réparer.	Produits dangereux ! Cette machine utilise de l'essence et de l'huile. Faites toujours très attention lors de l'approvisionnement, de l'utilisation et du déplacement de l'appareil.	Déconnectez la machine ! Éteindre la machine et retirer le capuchon de bougie avant toutes les opérations de nettoyage, transport, maintenance ou lorsque vous la laissez sans surveillance.	Ne pas utiliser l'outil à l'intérieur d'un bâtiment. Cet outil produit des gaz d'échappement toxiques et lors de son utilisation, il peut générer de la poussière, des vapeurs et de la fumée pouvant être néfastes pour la santé. Éviter de respirer les gaz d'échappement et se protéger en portant par exemple un masque.	Arrêt du moteur. Garder les mains (et pieds) éloignés lors de l'arrêt du moteur.

## BUILDER

ZI, 32 RUE ARISTIDE BERGES 31270 CUGNAUX, FRANCE

Tel : +33 (0)534.502.502

Fax : +33 (0)534.502.503

### FR / Tondeuse thermique tractée 3.75 CV

Largeur de coupe:	460mm
Puissance du moteur :	2.60Kw
Cylindrée:	135 cc
Moteur	3.75 cv OHV
Capacité du réservoir d'huile:	0,6 lt
Vitesse nominale:	3100min-1
Cinq hauteurs de coupe :	22-35-47-60-72mm
Capacité du bac :	60 L

### INSTRUCTIONS DE SECURITE

#### REGLES GENERALES DE SECURITE

Avertissement! Lisez les instructions avec attention. Soyez familier avec les interrupteurs de contrôle et avec l'utilisation appropriée de l'équipement. Ne laissez jamais les enfants ou des personnes non informées de ces instructions utiliser cette tondeuse.

Des réglementations locales peuvent nécessiter un âge minimum. Ne jamais tondre la pelouse lorsque des individus, en particulier des enfants ,ou des animaux sont à proximité.

Gardez à l'esprit que l'utilisateur est responsable des accidents sur des personnes ou des biens.

#### CONSERVEZ CES INSTRUCTIONS PREPARATION

a) Lors que vous tondez, soyez toujours équipé de chaussures et de pantalon.

Ne pas utiliser cette machine lorsque vous êtes pieds nus ou chaussés des sandales.

b) Inspectez l'endroit où vous allez utiliser la tondeuse et enlever tout les objets pouvant être projeter par la machine.

#### c) ATTENTION.

L'essence est hautement inflammable.

Conservez l'essence dans un réservoir prévu spécifiquement à cet effet.

Remplissez le réservoir avant de démarrer l'engin.

Ne jamais enlever le bouchon du réservoir ou ajouter de l'essence lorsque le moteur est en activité ou lorsque le moteur est chaud .

Si de l'essence s'est répandu, ne démarrez pas le moteur mais déplacer l'engin de la zone et évitez d'approcher une source d'ignition jusque les vapeurs d'essence se soient dissipées.

Refermez les bouchons du réservoir d'essence avec attention.

d) Remplacer les silencieux défectueux

e) Avant chaque utilisation, veuillez toujours inspecter les lames, écrous de fixation de la lame afin de vérifier que ceci ne soient pas endommagées.

Remplacer les pièces par un jeu complet.

f) Sur les engins équipés de plusieurs lames, gardez à l'esprit que le mouvement d'une lame peu entraîner le mouvement des autres lames .

a) Ne pas utiliser l'engin dans un espace fermé où le monoxyde de carbone pourrait s'accumuler .

b) Tondre uniquement à la lumière du jour ou à une lumière artificielle suffisante.

c) Évitez d'utiliser cette machine dans l'herbe humide lorsque c'est possible.

d) Assurez votre pas dans les pentes.

# BUILDER

ZI, 32 RUE ARISTIDE BERGES 31270 CUGNAUX, FRANCE

Tel : +33 (0)534.502.502

Fax : +33 (0)534.502.503

- e) Marchez, ne courez jamais.
- f) Pour les tondeuses sur roues, tondre à la perpendiculaire des pentes, jamais de haut en bas.
- g) Soyez très attentif lors du changement de direction dans les pentes.
- h) Ne pas tondre dans les pentes excessivement raide.
- i) Soyez extrêmement attentif lorsque vous retournez ou tirez la tondeuse vers vous.
- j) Bloquez la lame si la tondeuse doit être inclinée pour le passage au dessus de surface autre que de l'herbe et lorsque vous transportez la tondeuse de la zone de stockage à la zone de travail et inversement.
- k) Ne jamais utiliser la tondeuse avec un carter endommagé ou sans les éléments de sécurité, par exemple les déflecteurs et/ou le sac collecteur en place.
- l) Ne modifier les réglages du moteur ou forcer la vitesse.
- m) Débrayer la lame et le système de vitesse avant de démarrer le moteur.
- n) Démarrer le moteur avec précautions en suivant les instructions et rester à l'écart des lames.
- o) Ne pas incliner la tondeuse lorsque vous démarrez le moteur, sauf dans le cas où la tondeuse doit être incliné pour démarrer. Dans ce cas, ne pas l'incliner plus que ce qui est absolument nécessaire et soulever la partie qui est à l'opposé de l'utilisateur.
- p) Ne pas démarrer la tondeuse lorsque vous vous situez devant un tas d'herbe coupé.
- q) Ne placer pas vos mains ou vos pieds à proximité ou en dessous de pièces rotatives. Restez à l'égard de l'évacuation de l'herbe à tout moment.
- r) Ne jamais soulever ou porter la tondeuse lors que le moteur est en marche.
- s) Arrêter le moteur et déconnecter le câble d'alimentation de la bougie, assurez-vous que toutes les parties en mouvements sont complètement arrêtées, et si une clé est connectée, retirez la.
  - Avant de dégager un bourrage des chutes.
  - Avant de vérifier, nettoyer ou procéder à des manipulations sur la tondeuse
  - Après avoir débloqué un débris. Inspecter la tondeuse pour contrôler si elle est endommagée et effectuez les réparations nécessaires avant de redémarrer et d'utiliser votre tondeuse.
  - Si votre tondeuse commence à vibrer anormalement, procéder immédiatement à un contrôle.
- t) Arrêter le moteur, assurez-vous que toutes les parties en mouvements sont complètement arrêtées, et si une clé est connectée, retirez la
  - Lorsque vous laissez votre tondeuse sans attention.
  - Avant de faire le plein d'essence.
- u) Réduisez la vitesse ralenti lors de l'arrêt du moteur, et si votre tondeuse est fournie avec une

valve d'arrêt, couper l'arrivée du carburant à l'arrêt de la tonde.

## ENTRETIEN ET RANGEMENT

- a) Conserver tous les boulons, écrous et vis serrer afin de garantir que la machine est sécurisé lors de son fonctionnement.
- b) Ne jamais stocker votre tondeuse avec de l'essence dans le réservoir à l'intérieur d'une pièce où les vapeurs pourraient atteindre une flamme ou une étincelle.
- c) Laissez le moteur refroidir avant de le ranger.
- d) Pour réduire le risque d'incendie, conserver le moteur, le silencieux, le compartiment à batterie et la réserve d'essence propre des herbes, feuilles et graisses.
- e) Contrôler régulièrement le collecteur d'herbe des détériorations éventuelles.
- f) Remplacer les parties endommagées pour votre sécurité.
- g) Si le réservoir d'essence nécessite une purge, cela doit être effectué en extérieur.

## RÉPARATION

- a) Si nécessaire, votre outil électrique doit être réparé par un technicien qualifié utilisant uniquement des pièces de remplacement identiques. Ceci assurera les mêmes normes de sécurité de votre outil électrique.

## INSTRUCTIONS DE FONCTIONNEMENT

- 1 Poignée supérieure
- 2 Poignée inférieure x 2
- 3 Bouton de sécurité, rondelle et boulon x 2
- 4 Sac de récupération des herbes
- 5 Roues ajustables
- 6 Démarreur à détente
- 7 Réservoir d'essence
- 8 Echappement
- 9 Levier d'accélération
- 10 Contrôle de présence de l'opérateur (CPO)
- 11 Contrôle du levier d'embrayage
- 12 Boîtier du filtre à air
- 13 Bouchon de bougie

## AVERTISSEMENT!

Veillez noter que pour des raisons de sécurité, ce produit est fourni avec le réservoir du fuel complètement vide et le moteur nécessitera d'être "mis en marche".

Lors du premier démarrage, vous pourrez expérimenter quelques difficultés à démarrer la Tondeuse Rotative.

Une fois que le fuel a entièrement circulé à travers le système, la Tondeuse Rotative démarrera.

Une fois démarrée, la fonction de

# BUILDER

ZI, 32 RUE ARISTIDE BERGES 31270 CUGNAUX, FRANCE

Tel : +33 (0)534.502.502

Fax : +33 (0)534.502.503

« mise en marche » sera plus aisée.

## REMARQUE IMPORTANTE

Le moteur de la tondeuse sera livré sans huile dans le boîtier.

Avant de démarrer le moteur, vous devrez tout d'abord le remplir avec une quantité d'huile multigrade suffisante (SAE15W-40).  
Durant l'utilisation, le moteur deviendra très chaud. Surtout le pot d'échappement et le silencieux qui deviendront extrêmement chauds.  
Pour éviter toute brûlure, ne touchez pas ces pièces. Le silencieux du pot d'échappement a été isolé avec un matériau non inflammable.  
Ne remplissez pas le réservoir d'essence lorsque le moteur fonctionne, arrêtez le moteur et laissez-le refroidir avant de remplir le réservoir d'essence. Ne fumez pas et gardez-le éloigné du feu, des étincelles etc.  
Sous aucune circonstance, vous ne devez utiliser des solvants nettoyants pour nettoyer les composants ou les surfaces du moteur.  
Ne démarrez pas et ne faites pas fonctionner le moteur dans des espaces pauvrement ventilés pour éviter tout danger d'empoisonnement par les gaz d'échappement.

## REPLISSAGE D'ESSENCE

Le moteur doit être complètement arrêté et refroidi pour remplir le réservoir d'essence.  
Enlevez le bouchon du réservoir et remplissez-le de la quantité nécessaire d'essence clair sans plomb.  
Replacez le bouchon du réservoir.  
Ne fumez pas et gardez le réservoir éloigné de toute flamme vive, de tout feu et de toute étincelle etc.

## ATTENTION.

Assurez-vous toujours que le moteur soit éteint et que le bouchon de la bougie soit enlevé avant d'effectuer tout réglage.

## ASSEMBLAGE

Enlevez tout le contenu de l'emballage et vérifiez que toutes les pièces soient présentes avec la liste des composants et des contrôles donnée dans le manuel.  
Si une pièce venait à manquer, contactez le fournisseur ou le centre de réparations.

## MISE EN PLACE DES POIGNÉES INFÉRIEURES (SCHÉMA 2)

Attachez les 2 poignées inférieures au boîtier de la tondeuse en utilisant les écrous et les boulons fournis.

## MISE EN PLACE DE LA POIGNÉE SUPÉRIEURE À LA POIGNÉE INFÉRIEURE (SCHÉMAS 3 À 6)

Assurez-vous que la poignée supérieure soit alignée correctement avec la poignée inférieure et

insérez les boulons fournis à travers les trous (Schéma 3).  
Insérez le bouton de sécurité et resserrez (ne serrez pas trop).  
Insérez le câble de contrôle du levier d'embrayage à la barre de contrôle du levier d'embrayage comme illustré sur le (Schéma 4).  
Insérez le câble de "Contrôle de Présence de l'Opérateur" (CPO) dans la barre du CPO.  
Insérez l'autre extrémité du câble CPO dans le moteur comme illustré dans le (Schéma 5).  
S'il n'est pas mis en place, insérez le câble d'accélération dans la transmission d'accélération comme illustré sur le (Schéma 6).  
Sécurisez les câbles lâches en utilisant les attaches de câble fournies.

## RÉGLAGE DE HAUTEUR DE COUPE (SCHÉMA 7)

Attention. Assurez-vous toujours que le moteur soit éteint et que le bouchon de la bougie soit enlevé avant d'effectuer tout réglage.  
Le réglage de hauteur de coupe est effectué en levant ou en baissant les roues avant et arrière.  
Pour modifier la hauteur, positionnez le levier de réglage de la hauteur sur l'un des 5 crans du boîtier de la tondeuse.  
Répétez le processus pour toutes les roues en vous assurant que le levier de réglage soit positionné à la même hauteur.

## RÉCUPÉRATION DES HERBES COUPÉES (SCHÉMA 8)

La tondeuse est équipée d'un bac de récupération des herbes coupées. Pour assembler le bac de récupération des herbes, insérez le cadre dans le sac (en vous assurant que la poignée est à l'extérieur du sac), attachez le sac au cadre en utilisant les fixations fournies.  
Levez le battant de l'arrière de la tondeuse et attachez le sac de récupération des herbes à la tondeuse. Pour enlever le sac de récupération des herbes coupées, soulevez le battant pour découvrir la poignée.  
Enlevez le sac de récupération des herbes hors de la tondeuse. Le sac de récupération doit être vidé fréquemment pour assurer une récupération efficace des herbes coupées.

## REPLISSAGE D'HUILE DANS LE MOTEUR (SCHÉMAS 9 ET 10)

Dévissez et enlevez la jauge d'huile (Schéma 9).  
Remplissez le réservoir avec la quantité d'huile de moteur claire multigrade suffisante (SAE15W-40).  
Remplacez la jauge (sans la visser) et en plaçant la tondeuse sur un sol plat, vérifiez le niveau d'huile en utilisant la jauge.  
Le niveau d'huile doit être au dessus de la marque située au centre de la jauge (Schéma 10).



## BUILDER

ZI, 32 RUE ARISTIDE BERGES 31270 CUGNAUX, FRANCE

Tel : +33 (0)534.502.502

Fax : +33 (0)534.502.503

### FONCTIONNEMENT

#### DÉMARRER ET ARRÊTER LE MOTEUR (SCHÉMAS 11 À 13)

Avant de démarrer le moteur, assurez-vous que le réservoir d'essence soit plein et vérifiez que le niveau d'huile soit correct et que la bougie soit insérée et connectée à la tête de haute tension. Ouvrez le robinet d'essence (mettez le robinet en position de marche : ON ) (Schéma 11).

Pour que le moteur fonctionne, la barre CPO doit être maintenue contre la poignée supérieure de manière continue.

Pour démarrer le moteur à froid, mettez le levier d'accélération (Schéma 12) en position START (DEMARRAGE). Pour démarrer le moteur déjà chaud, mettez le levier d'accélération en position FAST (RAPIDE).

Une fois que les contrôles sont correctement positionnés, tenez la poignée supérieure et maintenez la barre CPO vers le bas avec votre main gauche. Avec votre main droite, attrapez fermement le câble du démarreur (Schéma 13) et tirez doucement jusqu'à ce qu'une résistance soit sentie, puis tirez brusquement.

Répétez cette procédure jusqu'à ce que le moteur démarre.

Laissez le moteur tourner durant quelques secondes puis mettez le levier d'accélération en position SLOW (LENT).

Lorsque vous voulez démarrer la tondeuse, déplacez le levier d'accélération en position FAST (RAPIDE) et maintenez la barre de contrôle du levier d'embrayage pour engager le mécanisme.

#### ARRÊTER LE MOTEUR

Pour arrêter le moteur, relâchez la barre de contrôle de présence d'opérateur (CPO), le moteur et la lame s'arrêteront.

Si la tondeuse ne sera pas utilisée durant une longue période, mettez le robinet d'essence en position fermée.

#### ENTRETIEN DE VOTRE TONDEUSE NETTOYAGE (PORTEZ DES GANTS)

Il est important que vous gardiez votre tondeuse propre.

Après chaque utilisation, enlevez toutes les herbes coupées qui se sont accumulées dans et autour des entrées d'air ou sous le capot.

Lorsqu'elles sèchent, ces herbes pourraient causer un risque d'incendie.

Enlevez les herbes accumulées sous le capot avec un morceau de bois ou un matériau similaire.

Enlevez les herbes coupées de toutes les entrées d'air en utilisant une brosse souple.

Nettoyez les pièces en plastique de la tondeuse avec un chiffon sec.

#### CONSEILS DE COMPOSTAGE

Il est possible de fabriquer du compost à partir des herbes coupées et récupérées.

Les herbes coupées peuvent être mélangées avec d'autres matériaux de compostage et placés dans une poubelle de compostage ou dans tout autre contenant adapté et ajouté tout au long de la saison de tonte. Dépendant des matériaux et des conditions, le compost peut être enlevé du bas du contenant.

Les herbes coupées peuvent être étendues directement sur le sol sur une épaisseur d'environ 5 cm pour créer du fumier mis autour des plantes pour supprimer les mauvaises herbes et retenir l'humidité.

Un activateur de compostage augmentera la vitesse du procédé de fabrication du compost.

#### REPLACEMENT DE LAME (SCHÉMA 14) ENLEVER LA LAME

Attention. Assurez-vous toujours que le moteur soit éteint et que le bouchon de la bougie soit enlevé avant d'effectuer tout réglage.

#### IMPORTANT

Assurez-vous toujours que la lame soit insérée dans le bon sens.

Avant de remplacer la lame, il est conseillé de nettoyer entièrement le dessous de la machine. Portez toujours des gants de travail lors du remplacement de la lame.

Notez le sens dans lequel la lame est insérée. Tenez la lame fermement d'une main et avec une clé, enlevez le boulon sécurisant la lame (Schéma 14).

Enlevez la lame et la rondelle puis nettoyez complètement la surface autour de l'arbre de transmission.

Une lame usée peut être aiguisée de nouveau, cependant nous recommandons que cela soit réalisé par un professionnel avec l'équipement approprié.

#### POSITIONNER LA NOUVELLE LAME

Pour positionner une nouvelle lame, insérez la lame sur le levier de transmission en vous assurant qu'elle soit mise dans le bon sens et sécurisez la lame en replaçant le boulon de sécurité et la rondelle, ne resserrez pas trop.

Vérifiez que la lame soit insérée correctement avant d'utiliser la tondeuse.

#### ENTRETIEN

##### AVERTISSEMENT.

Assurez-vous toujours que le moteur soit éteint et que le bouchon de la bougie soit enlevé avant d'effectuer tout réglage.

# BUILDER

ZI, 32 RUE ARISTIDE BERGES 31270 CUGNAUX, FRANCE

Tel : +33 (0)534.502.502

Fax : +33 (0)534.502.503

Portez toujours des gants solides lorsque vous manipulez et changer les lames car elles peuvent être très coupantes.

Gardez les fentes de ventilation sans obstructions et nettoyez-les régulièrement.

Lubrifiez toutes les pièces mobiles à intervalles réguliers.

Si le corps de la tondeuse rotative nécessite un nettoyage, essuyez-le avec un chiffon doux humidifié.

Un détergent doux peut être utilisé mais n'utilisez pas d'alcool, d'essence ou un autre agent nettoyant.

N'utilisez jamais d'agents caustiques pour nettoyer les parties en plastique.

## CHANGER ET FAIRE LE PLEIN D'HUILE DE MOTEUR (SCHÉMA 15)

Il est recommandé que l'huile soit changée après 24 heures d'utilisation.

Laissez le moteur se refroidir partiellement avant d'enlever le bouchon de vidange d'huile situé en bas du réservoir à huile. (Schéma 15).

## BOUGIE (SCHÉMA 16)

Une fois que le moteur s'est refroidi, enlevez la bougie en utilisant la boîte de clés fournie. Nettoyez la bougie avec une brosse à poils souples. Réglez l'écart à 0.75mm, insérez de nouveau la bougie dans le moteur en prenant soin de ne pas trop la resserrer.

## FILTRE À AIR (SCHÉMA 17)

Enlevez le couvercle du filtre à air puis enlevez l'élément du filtre en éponge du filtre à air en papier. Lavez l'élément du filtre en éponge dans de l'eau savonneuse, rincez-le et laissez le filtre sécher complètement avant de le remettre en place.

PROGRAMME D'ENTRETIEN			
	12 heures d'utilisation	24 heures d'utilisation	36 heures d'utilisation
Filtre à air	Nettoyage	Nettoyage	Remplacement
Bougie	N/A	Nettoyage	Remplacement
Huile de moteur	Vérification	Remplacement	Vérification

## INSPECTION GÉNÉRALE

Vérifiez régulièrement que tous les écrous, boulons et vis de fixation soient serrés.

Ils peuvent se desserrer avec le temps.

Les axes des roues avant et arrière doivent être lubrifiés régulièrement avec une huile légère.

## RANGEMENT À LONG TERME

Si le moteur n'est pas utilisé durant le temps de l'hiver, il doit être rangé avec les soins appropriés. Videz le réservoir à essence et videz le carburateur. Rangez la tondeuse dans un lieu ventilé, sec, propre et non corrosif. Gardez-la hors de toute lumière directe du soleil.

CARACTÉRISTIQUES TECHNIQUES	
Type de moteur:	4 temps OHV 3.75CV
Alimentation du moteur:	135cc
Puissance moteur:	2.60kW
Type d'essence:	Essence sans plomb
Capacité du réservoir d'essence:	1.2L
Système de démarrage:	Démarrateur à détente
Type de filtre à air:	Élément en éponge
Capacité du réservoir d'huile:	0,6 lt
Vitesse nominale:	3100min <sup>-1</sup>
Largeur de coupe:	460mm
Cinq hauteurs de coupe:	22-35-47-60-72mm
Capacité du bac:	60 L
Pression sonore:	83dB(A) K=3dB(A)
Puissance sonore:	93.4dB(A) K=3dB(A)
puissance sonore garantie:	96dB(A)
Niveau de vibration:	1.7m/s <sup>2</sup> K=1.5dB(A)
Poids:	34kg

# BUILDER

ZI, 32 RUE ARISTIDE BERGES 31270 CUGNAUX, FRANCE

Tel : +33 (0)534.502.502

Fax : +33 (0)534.502.503

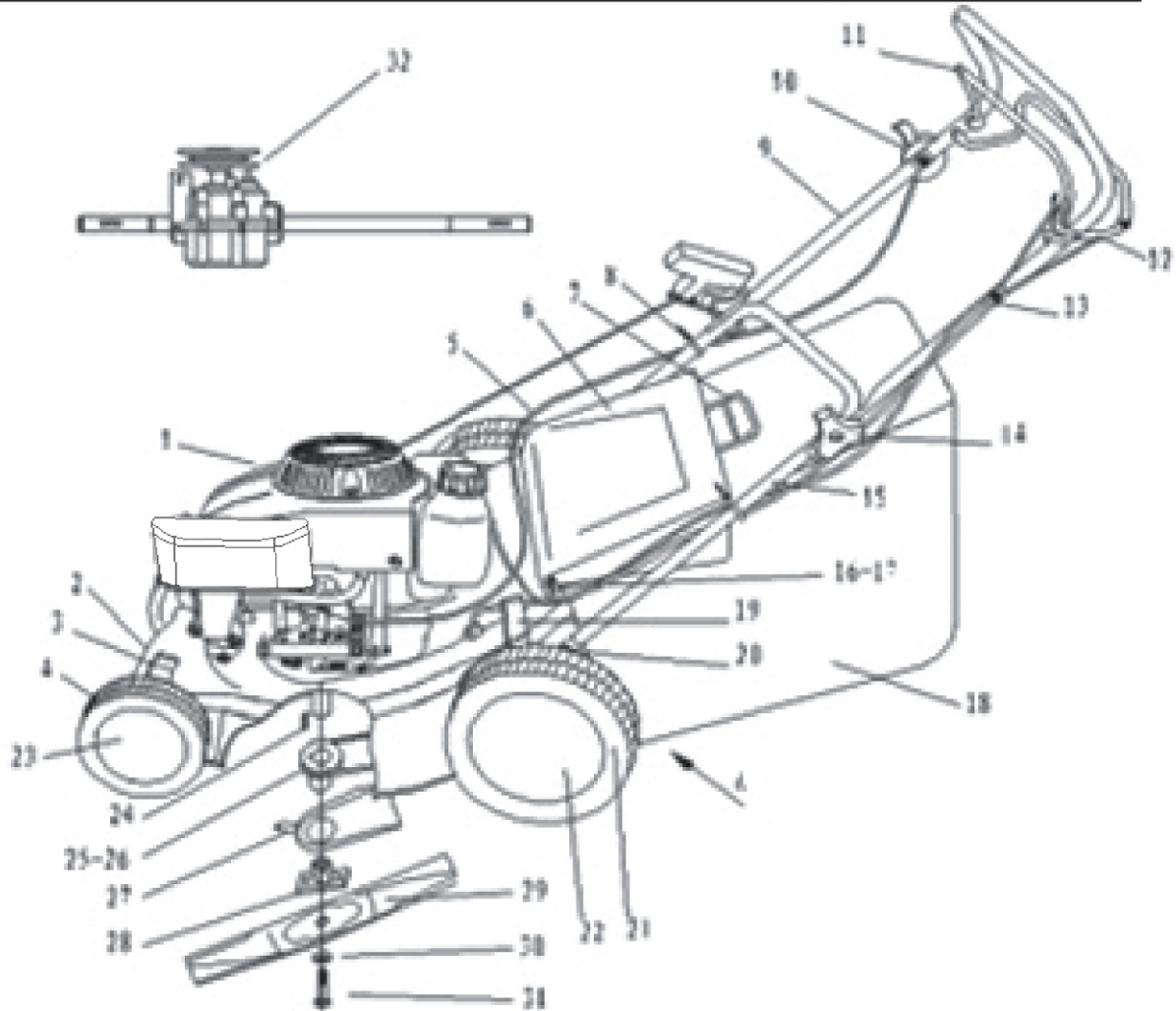

## BUILDER

ZI, 32 RUE ARISTIDE BERGES 31270 CUGNAUX, FRANCE

Tel : +33 (0)534.502.502

Fax : +33 (0)534.502.503

### LISTE DES PIECES DU SCHEMA EXPLOSE

1	Moteur à essence
2	Corps en acier
3	Poignée de levage de la roue avant
4	Roue avant
5	Câble de régulation de l'accélérateur
6	Couvercle du sac de récupération de l'herbe
7	Support du sac de récupération de l'herbe
8	Collier du câble
9	Barre de tirage
10	Manette de régulation de l'accélérateur
11	Barre de tirage du frein
12	Barre de tirage d'auto-propulsion on/off
13	Câble de frein/on-off
14	Bouton de fixation de la poignée
15	Barre d'appui
16	Arbre du couvercle du sac de récupération de l'herbe
17	Axe
18	Sac de récupération de l'herbe
19	Poignée de levage de la roue arrière
20	Écrou de fixation de la barre d'appui
21	Roue arrière
22	Carter de la roue arrière
23	Carter de la roue avant
24	Clavette carrée
25	Poulie à courroie
26	Courroie
27	Carter de la courroie
28	Support porte-outil
29	Lame
30	Rondelle papillon
31	Écrou de fixation de la lame
32	Auto-propulsion

**BUILDER**  
**ZI, 32 rue aristide Bergès – 31270 Cugnaux - France**  
**Tel : +33 (0)5.34.502.502 Fax : +33 (0)5.34.502.503**



**BUILDER**  
**ZI, 32 rue aristide Bergès – 31270 Cugnaux - France**  
**Tel : +33 (0)5.34.502.502 Fax : +33 (0)5.34.502.503**

**Déclare que la machine désignée ci-dessous :**

**TONDEUSE THERMIQUE**  
**TDT4638T**

**Numéro de série: from 20120625849 to 20120626368**

**Est conforme aux dispositions de la directive « machine » 2006/42/CE et aux réglementations nationales la transposant ;**

**Est également conforme aux dispositions des directives européennes suivantes :**

**A la Directive Basse Tension 2006/95/EC**  
**A la Directive CEM 2004/108/EC**  
**A la directive d'émission de bruit 2000/14/CE**

**Est également conforme aux normes européennes, aux normes nationales et aux dispositions techniques suivantes :**

*Fait à Cugnaux, le 15/03/2012*

Philippe MARIE / PDG





