



BENZINE

KETTINGZAAG

RAC4540PCS-1



HANDLEIDING

**Lees de instructies voordat u de tool
gebruikt**

BOUWER

32, rue Aristide Bergès - ZI 31270 Cugnaux -
Frankrijk Gemaakt in de VRC



INHOUD

1. VEILIGHEIDSINSTRUCTIES	3
2. UW PRODUCT	7
3. MONTAGE	9
4. DE BRANDSTOFTANK VULLEN	11
5. BEDIENING	12
6. ONDERHOUD EN OPSLAG	17
7. VERKLARING VAN OVEREENSTEMMING	20

1. VEILIGHEIDSMATREGELEN

- **WAARSCHUWING!** Bij het gebruik van dit type elektrisch gereedschap moeten altijd elementaire veiligheidsmaatregelen worden gevolgd om het risico op brand, elektrische schokken en letsel te verminderen.
 - Lees alle instructies zorgvuldig door voordat u het apparaat in gebruik neemt en bewaar deze instructies. Maak u vertrouwd met alle processen die in deze gebruiksaanwijzing worden beschreven. Dit product moet worden bediend en gebruikt door ervaren gebruikers.
 - Als u dit apparaat aan anderen geeft, geef hen dan hetzelfde deze handleiding met u mee.
 - Lees ook alle etiketten op het product. De symbolen op de Hulpmiddelen worden uitgelegd in de instructies. •
- Gebruik dit apparaat zoals beschreven in deze gebruikershandleiding. Het is ten strengste verboden dit apparaat te gebruiken voor andere toepassingen dan beschreven in deze handleiding.
- Het niet opvolgen van deze instructies kan leiden tot ernstig persoonlijk letsel en in sommige gevallen gevallen leiden tot de dood.
 - Dit product is alleen bedoeld voor particulier huishoudelijk gebruik. Gebruik het niet voor commerciële doeleinden.
 - Sta nooit toe dat personen die niet bekend zijn met deze handleiding of kinderen deze gebruiken product gebruiken.
 - Nationale regelgeving kan het gebruik van de machine beperken. • Personen onder de 18 jaar mogen dit product niet gebruiken
 - Onthoud dat de bediener of gebruiker verantwoordelijk is voor ongevallen of gevaar voor anderen personen of hun eigendom is verantwoordelijk.
 - Gebruik het apparaat niet als u dronken, moe of onder invloed bent van drugs of ziek zijn. Gebruik het apparaat niet als u niet in een geschikte fysieke conditie verkeert. • Dit apparaat is bedoeld voor gebruik buitenshuis. Gebruik het nooit binnen binnenshuis.
 - Bij transport van de machine:
 - o Beveilig de machine tijdens transport om brandstofverlies, schade of om blessures te voorkomen.
 - o Gebruik een draagtas om het mes tijdens transport te beschermen. • Houd mensen en dieren uit de buurt van het werkgebied. Kinderen en mensen die niet weten hoe ze dit gereedschap moeten gebruiken, mogen het niet aanraken of hanteren.
 - Houd tijdens het gebruik een afstand van minimaal 15 m tot de machine • Gebruik het product alleen bij daglicht of bij goed kunstlicht. • Draag bij het werken met de machine altijd volledige beschermingsmiddelen, waaronder een helm, beschermend masker, gehoorbescherming, handschoenen, antislipschoenen en beschermende kleding.
 - Draag geschikte kleding. Draag geen wijde of losgeknoopte overhemden.
Draag geen sieraden die in contact kunnen komen met bewegende delen.
Als je lang haar hebt, bind het dan vast en draag een goede helm.
 - Gebruik het product niet met beschadigde of onjuiste afschermingen.
 - Houd uw handen en voeten te allen tijde uit de buurt van het apparaat, vooral wanneer u het apparaat in- en uitschakelt. • Gebruik het apparaat niet in slecht geventileerde ruimtes. Gasemissies kunnen letsel veroorzaken. • Werk niet bij regen of slecht weer. Gebruik het apparaat niet in vochtige ruimtes. • Gebruik het apparaat niet in de buurt van ontvlambare vloeistoffen of gassen. • Let op! De machine geeft tijdens gebruik gassen af. Gebruik deze niet in contact komen met gassen.
 - Houd het werkgebied vrij. Inspecteer voor aanvang van de werkzaamheden het werkgebied en verwijder alle materialen of voorwerpen die ongevallen kunnen veroorzaken.

- Forceer het gereedschap niet. • Gebruik alleen de meegeleverde of door de fabrikant aanbevolen accessoires. Het gebruik van andere accessoires kan ongelukken veroorzaken. Lees het hoofdstuk "Specificaties" in deze handleiding of vraag uw dealer om advies.
- Buig niet voorover. Zorg te allen tijde voor een goede zit en balans. • Onderhoud gereedschappen en accessoires zorgvuldig. Houd snijgereedschap scherp en schoon voor betere en veiligere prestaties. Volg de instructies in deze handleiding voor het smeren en vervangen van accessoires. • Inspecteer het apparaat altijd voor en na gebruik. Als het apparaat beschadigd of defect is, gebruik het dan niet meer en breng het naar een erkend servicecentrum voor inspectie en reparatie. • Schakel het apparaat uit na gebruik, als u het onbeheerd achterlaat, bij het verwisselen van accessoires en voor onderhoudswerkzaamheden.

- Handvatten droog, schoon en vrij van olie en vet houden. • Wees gefocust bij het gebruik van de tool. Wees voorzichtig met wat je doet, zinnig en gebruik de tool niet als je moe bent.
 - Verwijder de beschermkap voordat u het gereedschap gebruikt. • Een beschadigde afscherming of ander onderdeel moet correct worden gerepareerd of vervangen door een geautoriseerd servicecentrum, tenzij anders aangegeven in deze handleiding.
 - Gebruik het gereedschap niet als de starter niet werkt (als hij niet aan en uit gaat). • Plaats het gereedschap in een goed verlichte ruimte op een vlak, stabiel, droog en goed geventileerd oppervlak, uit de buurt van brandbare materialen en met voldoende ruimte voor vonken en slijpresten.
 - Laat niemand, vooral kinderen, zich tijdens het werk niet binnen vijf meter of meer van het werkgebied bevinden.
 - Stop de machine onmiddellijk als de motor of de AAN/UIT-knop niet goed werkt, of als u een ongewoon geluid hoort.
 - Gebruik het gereedschap niet als de starter beschadigd is. • Verplaats de ketting niet met de hand als het wiel in beweging is. • Houd de ketting niet vast met handen of andere voorwerpen. • Ga voorzichtig om met de kettingtanden tijdens het gebruik; ze kunnen zwaar zijn snijwonden veroorzaken.
 - Als het apparaat niet in gebruik is, moet het op een droge, afgesloten plaats worden bewaard buiten het bereik van kinderen worden gehouden.
 - Controleer het product op tekenen van voor gebruik en na elke impact slijtage of beschadiging. Voer indien nodig reparaties uit.
 - Schakel het apparaat altijd uit: o Wanneer u het apparaat onbeheerd achterlaat; o Voordat u een obstakel oplost; o voordat u het product inspecteert, schoonmaakt of eraan werkt; o na het raken van een vreemd voorwerp; o Elke keer dat het apparaat abnormaal begint te trillen. • Pas op voor voet- en snijwonden. • Controleer en onderhoud het product regelmatig.
- Reparaties mogen alleen worden uitgevoerd door een geautoriseerd servicecentrum of een vergelijkbaar gekwalificeerde professional.
- Wanneer u het product niet gebruikt, bewaar het dan buiten het bereik van kinderen op.
 - Kinderen mogen niet met plastic zakken, folies en kleine onderdelen spelen! Houd ze buiten het bereik van kinderen. Er bestaat verstikkingsgevaar!
 - Bevestig altijd de mesbeschermer aan het mes wanneer u het gereedschap vervoert. Draag het gereedschap altijd aan het handvat, nooit aan het mes. • Gebruik het product niet op een gladde ondergrond. • Gebruik het product niet op steile, gladde hellingen. • Zorg voor voldoende pauzes bij het plannen van uw werk. Beperk continu gebruik van het apparaat, b.v. Bijvoorbeeld 30 tot 40 minuten per sessie, en neem 10 tot 20 minuten pauze tussen werksessies. Werk maximaal twee uur per dag
 - Als de machine vreemde voorwerpen tegenkomt, controleer dan of het gereedschap beschadigd is en breng het indien nodig ter reparatie.
 - Plaats geen lichaamsdelen op de ketting als de kettingzaag in werking is. Controleer voordat u de kettingzaag start of de ketting niets raakt. Een moment van onoplettendheid tijdens het gebruik kan ertoe leiden dat uw kleding of een deel van uw lichaam aan de ketting blijft haken. • Houd de achterste handgreep van de kettingzaag altijd vast met uw rechterhand en de voorste handgreep met uw linkerhand. Het vasthouden van de kettingzaag met omgekeerde handen verhoogt het risico op letsel en mag niet worden gebruikt.
 - Op de kettingzaag ontworpen met de kettinggeleider aan de linkerkant, is de verwijzing naar de posities "rechts" en "links" omgekeerd.
 - Let bij het snoeien van een tak die onder spanning staat op het gevaar van 5

elastische terugvering. Wanneer de spanning in de houtvezels wordt opgeheven, kan de veerbelaste tak de bediener raken en/of kan de kettingzaag ongecontroleerd ronddraaien. • Wees uiterst voorzichtig bij het snoeien van kreupelhout en jonge struiken. Fijn materiaal kan in de snijketting vast komen te zitten en naar u toe worden geslingerd, of de trekkracht kan u uit balans brengen.

- Volg de instructies voor het smeren, spannen en kettingwisselaccessoires. EEN Ketting

onjuist gespannen en gesmeerd kan breken of het risico op rebound vergroten.

- Handvatten droog, schoon en vrij van olie en vet houden. Vette, vette handvatten zijn dat wel glad en leiden tot controleverlies.
- Alleen voor het zagen van hout, evenals het snoeien en zagen van hout.
Gebruik de kettingzaag niet voor andere doeleinden. Gebruik ze bijvoorbeeld niet om plastic, metselwerk of andere bouwmaterialen dan hout te zagen. Het gebruik van de kettingzaag voor ander werk dan gespecificeerd kan tot gevaarlijke situaties leiden.
- Wees voorzichtig wanneer u het apparaat gebruikt bij stormachtig weer. Gebruik het apparaat niet tijdens blikseminslag, onweer of in het algemeen bij slecht weer. • Bij het snoeien van bomen en dikke takken is het voordelig om de bijgeleverde te gebruiken schokdempers gebruiken.
- Voer regelmatig een functionele controle van de koppeling uit. Bij stationair draaien mag de ketting niet bewegen. • Let bij gebruik van het apparaat op de uitstoot van uitlaatgassen, smeerolienevel en zaagsel; vermijd blootstelling en draag beschermende kleding. • Slijtage tijdens montage, demontage, bij het op spanning brengen van de ketting en wanneer

Omgaan met de geleiderail Beschermende handschoenen.

- Zaagblad en ketting moeten worden afgesteld terwijl de motor stilstaat zullen.
- Controleer en test de kettingrem regelmatig. • Er kunnen gevaren ontstaan bij het gebruik van de zaag, b.v. B. blokkeren van de zaagketting. Volg de bewerkingsinstructies om gevaren te verminderen; controleer altijd de staat van het gereedschap. Start de kettingzaag niet rechtstreeks in een boom.

Omgaan met brandstof •

Wees zeer voorzichtig bij het omgaan met brandstof. Ze zijn brandbaar en de dampen zijn explosief.

- Gebruik alleen een goedgekeurde container. • Verwijder nooit de tankdop en vul nooit brandstof bij terwijl het apparaat aan staat. Schakel het apparaat uit en laat de motor en uitlaatcomponenten afkoelen voordat u gaat tanken. • Rook niet. • Tank nooit in een ruimte . • Berg het apparaat en de brandstofbak nooit op in ruimtes met open vuur, b.v.

B. in de buurt van een boiler. • Als er brandstof is gemorst, probeer dan niet de machine te starten, maar verwijder de gemorste brandstof voordat u hem gebruikt. Ruim gemorste brandstof op. • Plaats na het tanken de tankdop terug en draai deze vast. • Volg de instructies in deze handleiding om de unit met brandstof te vullen.

Tijdens onderhoud en opslag

- Stop het gereedschap en wacht tot het stopt. Zorg ervoor dat alle bewegende delen tot stilstand zijn gekomen.
- Laat de machine afkoelen voor inspectie, afstelling, onderhoud, Voer onderhoud en opslag uit. • Bewaar het apparaat op een plaats waar brandstofdampen geen vlammen of vonken kunnen doen ontbranden bereik.
- Plaats het gereedschap tijdens transport en opslag altijd in de koffer transportbeveiliging.

Oorzaken van terugslag en preventie door de gebruiker • Terugslag kan

optreden wanneer de doorvoertule of het uiteinde van de kettinggeleider een voorwerp raakt, of wanneer het hout strak komt te zitten en de zaagketting in het zaaggedeelte bekneld raakt.

- Het aanraken van de punt kan in sommige gevallen een plotselinge omgekeerde reactie veroorzaken

veroorzaakt doordat de kettinggeleider omhoog springt en terug in de richting van de bediener. • Het
bknellen van de snijketting aan het bovenste deel van de kettinggeleider kan leiden tot de
Duw de kettinggeleider plotseling naar de operator toe.

- Elk van deze reacties kan leiden tot verlies van controle over de zaag, wat kan leiden tot ernstig letsel. Vertrouw niet alleen op de veiligheidsvoorzieningen die in uw zaag zijn ingebouwd. Als gebruiker van een kettingzaag moet u alle mogelijke maatregelen nemen om het risico van een ongeval of letsel tijdens het zagen te voorkomen.

- Kneuzingen zijn het gevolg van verkeerd gebruik van het gereedschap en/of onjuiste bedieningsprocedures of omstandigheden en kunnen worden veroorzaakt door de onderstaande aandoeningen
Vorzorgsmaatregelen die moeten worden vermeden:

- Houd de zaag met beide handen vast, met duimen en vingers rond de handgrepen van de zaag, en plaats uw lichaam en armen zo dat u de terugslagkrachten kunt weerstaan. De terugslagkrachten kunnen door de operator worden gecontroleerd als de juiste voorzorgsmaatregelen worden genomen. Start de kettingzaag niet.
- Strek uw arm niet te ver en knip niet boven schouderhoogte. Dit helpt ongewenste eindcontacten te voorkomen en zorgt voor een betere controle over de kettingzaag in onvoorziene situaties.
- Gebruik alleen vervangende geleiders en kettingen die door de fabrikant zijn gespecificeerd. Onjuiste vervangende geleiders en kettingen kunnen leiden tot kettingbreuk en/of terugspringen.
- Volg de instructies van de fabrikant voor het slijpen en onderhouden van de kettingzaag. Een daling van de dieptemeter kan ervoor zorgen dat de terugslag toeneemt.

Restrisico's

Zelfs als u dit product gebruikt in overeenstemming met alle veiligheidseisen, bestaat er nog steeds een risico op letsel en schade. De volgende gevaren kunnen voortvloeien uit het ontwerp en de constructie van dit product: • Wees altijd waakzaam bij het gebruik van dit product, zodat u de risico's eerder kunt identificeren en beheersen. • Snel ingrijpen kan ernstig letsel en materiële schade voorkomen. • Schakel het apparaat uit en trek de stekker uit het stopcontact als er storingen optreden.

Laat het controleren en, indien nodig, repareren door een gekwalificeerde vakman voordat u het opnieuw gebruikt.

- Wanneer het product al dan niet gedurende een lange periode wordt gebruikt goed behandeld en onderhouden, kunnen de trillingen die het afgeeft schadelijk zijn voor de gezondheid.
- Bij het zagen bestaat het risico van letsel en materiële schade door aanbouwdelen of het plotseling inslaan van verborgen voorwerpen. • Gevaar voor persoonlijk letsel en materiële schade door rondvliegende voorwerpen. • Langdurig gebruik van dit product zal de gebruiker blootstellen aan trillingen, wat kan leiden tot wat bekend staat als "witte vinger". Draag handschoenen en houd uw handen warm om het risico te verminderen. • Als een van de symptomen van het "wittevingersyndroom" optreedt, dient u onmiddellijk een arts te raadplegen. Symptomen van "witte vinger" zijn onder meer gevoelloosheid, verlies van gevoeligheid, tintelingen, kietelen en pijn, verlies van kracht, kleurveranderingen of huidveranderingen. Deze symptomen verschijnen meestal op de vingers, handen of polsen. Het risico neemt toe bij lage temperaturen.

symbolen



Waarschuwingssymbool van een waarschuwing



Lees en volg deze gebruiksaanwijzing



Draag een veiligheidsuitrusting met een helm, helm en een
Veiligheidsbril inbegrepen



Gegarandeerd geluidsvermogensniveau



Voorkomen moet worden dat het uiteinde van de stang in contact komt met een
voorwerp.



Bedien het gereedschap niet met één hand. Bewaar het altijd bij beide



handen.

veiligheidshandschoenen dragen



Draag beschermend schoeisel.

2. UW PRODUCT

a. Beschrijving

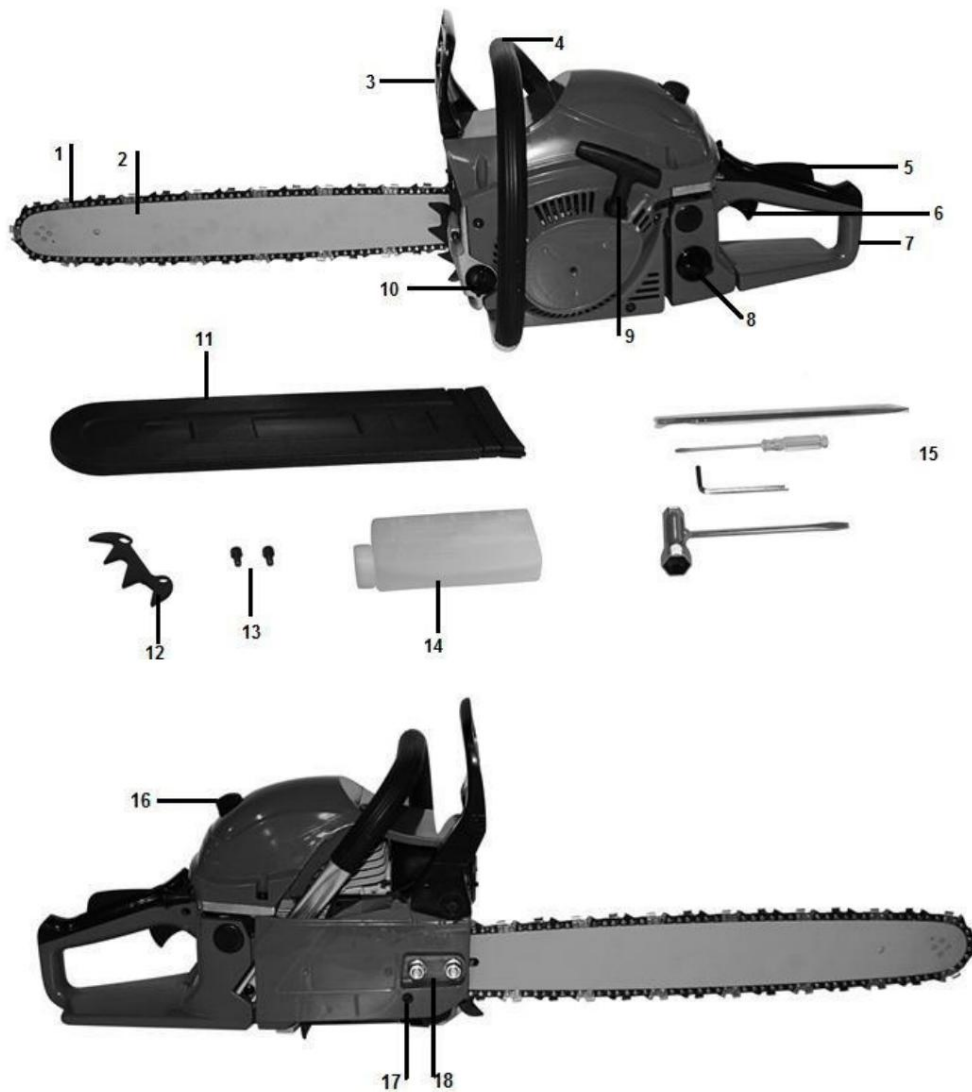



- | | |
|--------------------------------|----------------------|
| 1- ketting | 11- Bescherming van |
| 2 -kettinggeleider | Geleideketting 12 - |
| 3- Bescherming van het handvat | haakje |
| 4- Hoofdhandgreep | 13 schroeven |
| 5- Beveiligingsaftrek | 14- fles voor |
| 6- Gaspedaal gaspedaal | brandstofmengsel 15- |
| | gereedschapsset |
| 7- Achterste handgreep | 16- luchtfilter |
| 8- brandstoftank | 17- bevestigingsmoer |
| 9- Startkabel 10- | 18- schroeven aan |
| Olietank | bijlage 19- |
| | Aan / uit knop |
| | 20- chokehendel |

b. Technische specificaties

model-	RAC4540PCS-1
soort motor	RY1E44F (luchtgekoelde 2-takt benzinemotor)
Inhoud brandstoftank	550cm ³ 260cm ³
Volume van de olietank	3100±300 tpm
Stationair toerental van de motor	4300 tpm
Motortoerental wanneer het maaidek draait	
Maximale prestatie	1,8 kW
verplaatsing	46 cc
Maximaal motortoerental	8000 tpm
Maximaal motortoerental	11000 tpm
Gewicht (lege tank, zonder accessoires)	5,5 kg
snij lengte	36 cm (16"),
ketting steek	9,525 (3/8")
kracht van de ketting	1,27 (0,050")
Maximale snelheid van Ketting	21 m/s
soort ketting	91P057X/Oregon
Type geleiderail	160SDEA041(112364)/Oregon 7
Rondsel (aantal tanden x Afdeling)	tanden x 9,525 mm

carburator	WT972A/Walbro, WT664A/Walbro WT978/Walbro, MC16A10/Hlic, MC16A7/HLIC, MC16A7-1/HLIC, MC16A10P/HLIC, MC1613B/HUAYI, MC1613/HUAYI, MC1600/HUAYI
bougie	L8RTF/LD L8RTF/BOSCH
geluidsdruk Onbepaalde K	LpA,eq: 99dB(A) Onbepaald KpA=3.0dB(A)
geluidsvermogen	LWA,eq: 109,9 dB(A) K=3 dB(A)
Gegarandeerd prestatieniveau	LwA : 114dB(A) (2000/14/EG) a
waarde van de trilling	front_hv,eq: max. 7,07 m/s ² , K=1,5m/ s ² a achter_hv,eq: max. 6,67 m/s ² , K= 1,5m/s ²

3. MONTAGE

a. Montage van de kettinggeleider

BELANGRIJK: De machine mag tijdens de montage niet in gebruik worden genomen.
Draag beschermende handschoenen bij het hanteren van het mes.

- 1) Trek de beschermkap naar de voorste handgreep om te controleren of de kettingrem niet werkt is geactiveerd.
- 2) Draai de moeren los en verwijder de kettingkap.
- 3) Bevestig de beugel aan de achterkant van de motoreenheid met een schroef.
- 4) Monteer de geleider en monteer de ketting op het tandwiel en de geleider in de richting die wordt aangegeven in de afbeelding.



- 5) Bevestig en schroef de beugel vast.

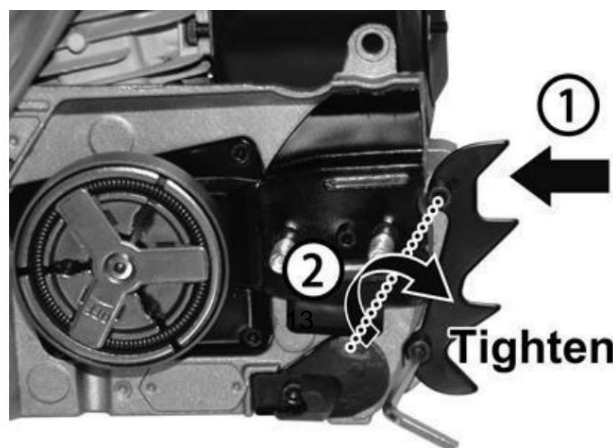

- 6) Plaats het deksel terug en schroef het vast met de twee schroeven
gemaakt.



- 7) Pas de kettingspanning aan door aan de spanschroef te draaien totdat de lipjes net de onderkant van het zwaard raken. Controleer of de ketting goed gedraaid en gespannen is.

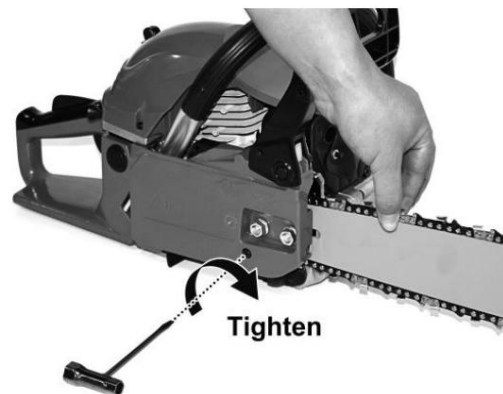

Terwijl u de kettinggeleider optilt, draait u de inhoudsschroef om de juiste spanning op de ketting aan te brengen.

Draai vervolgens de cartermoeren vast.

Draai de ketting met de hand om te controleren of hij draait zonder al te veel weerstand en dat hij goed gespannen is.

Herhaal de installatie als de ketting niet strak staat.

b. Afstellen van de kettingspanning

Voor het afstellen van de kettingspanning moet de motor van het gereedschap worden uitgeschakeld.

Zorg ervoor dat de ketting in de groef van de geleider zit. Houd de leiding op zijn hoogtepunt. Pas de spanning van de ketting aan met de spanningsstelschroef totdat de tanden van de ketting de onderkant van de geleider raken.

Draai de stelschroef voor de kettingspanning rechtsom tot de ketting slap hangt.

Span de ketting niet te strak aan. Controleer de spanning van de ketting en of de behuizing goed vastzit.

Als dit niet het geval is, herhaal dan de

voorkomen.

4. DE BRANDSTOFTANK VULLEN

WAARSCHUWING: Bij het vullen van de tank:

De kettingzaag moet altijd worden gestopt en afgekoeld.

Tijdens het tanken mag er niet gerookt worden. Er mogen geen vlammen of vonken in de buurt van de brandstof zijn.

Laat de kettingzaag volledig afkoelen voordat u brandstof bijvult. Probeer niet te tanken als de motor heet is.

Als er brandstof is gemorst, stop dan onmiddellijk met tanken en start de motor niet. Ruim de gemorste vloeistof op en tank de machine op een andere locatie bij.

Vul de brandstoftank nooit tot aan de flens; er bestaat een risico op

overstromen. Tank niet in een afgesloten, ongeventileerde ruimte. De brandstof die in deze apparatuur wordt gebruikt, is een mengsel van loodvrije benzine en ongeventileerde ruimte, goedgekeurd motorolie. Gebruik bij het mengen van olie alleen benzine die aan het etiket of van het etiket af is. Gebruik nooit premium kwaliteits benzine. Dit voorkomt schade aan de draaibehouders van de motor en andere motoronderdelen.

De aanbevolen mengverhouding is 40:1 (zorg ervoor dat de mengverhouding correct is voordat u het product vult).

a. mengen

in

• Meng in een schone, lege container (meegeleverd). • Giet de olie in de bak. • Giet de brandstof in de tank. Mix het mengsel lang genoeg (meer dan een minuut) om een goede blend te krijgen.

b. Het vullen van de brandstoftank

• Draai de tankdop los en verwijder deze.

• Vul de tank langzaam met het mengsel. Overschrijd dat niet maximale capaciteit (bij voorkeur vullen tot 80% van de capaciteit).

• Plaats de dop terug op de brandstoftank en draai deze vast. • Veeg indien nodig gemorste vloeistoffen rond het apparaat op.

Let op: Om schade en ongevallen te voorkomen, GEEN ANDERE MENGSELS EN GEBRUIK ANDERE SOORTEN OLIE/BENZINE

c. opslag van brandstof

Brandstof moet worden bewaard in een schone en veilige container die altijd gesloten is.

Als u het product lange tijd niet gebruikt, haal dan het brandstofmengsel eruit en doe het in een container.

Laat geen brandstof gedurende lange tijd in het apparaat zitten. De brandstof kan de carburateur verstopen en de motor zal niet goed lopen.

d.w.z. verwijdering van brandstof

Wanneer de brandstof niet meer wordt gebruikt of versleten is, dient u deze in te leveren bij een goedgekeurde locatie. Controleer de plaatselijke wetgeving op het afvoeren van brandstof

5. BEDIENING

Inspecteer het werkgebied voordat u de kettingzaag gebruikt. Dit moet worden gewist. Verwijder alle takken, obstakels en andere voorwerpen die schade kunnen veroorzaken bij het snoeien.

Het apparaat moet altijd gevuld zijn met brandstof en bruikbaar zijn. Controleer het peil en vul indien nodig bij.

1. Starten van de motor

Zet de schakelaar in stand I.

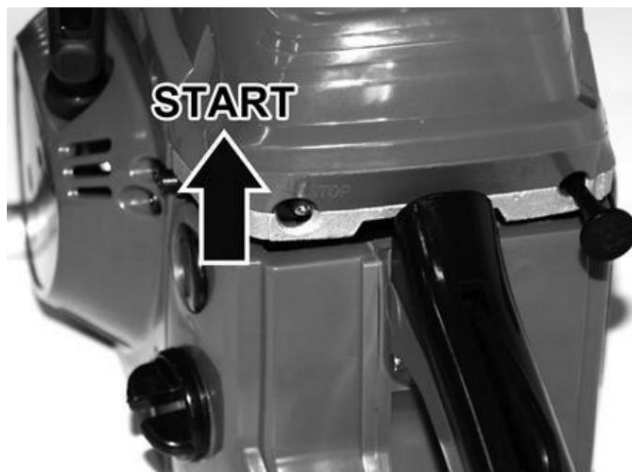

- b. Trek aan de chokehendel. Deze sluit en de gasklep wordt in de startpositie gebracht.

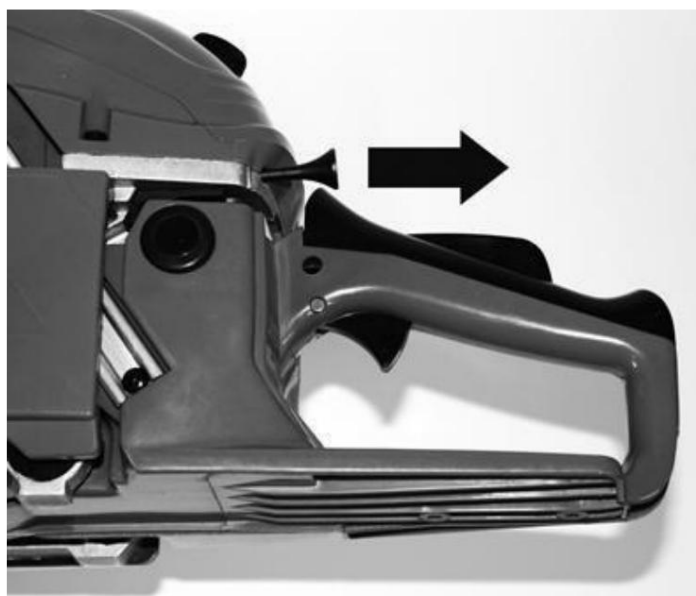

Houd de kettingzaag stevig op de grond. Plaats de kettingzaag:

- Ofwel aan de linkerkant van het lichaam, terwijl u het handvat vasthoudt met uw linkerhand. Trek met uw rechterhand aan het startkoord • Ofwel aan de rechterkant van uw lichaam, terwijl u de hendel vasthoudt met de rechterhand vasthouden.

Trek met uw linkerhand aan het startkoord.

In beide gevallen moet de zaag uit de buurt van het lichaam van de bediener blijven.



- 2. Stop de motor** Laat de kettingzaag een paar minuten draaien. Draai vervolgens de schakelaar naar de UIT-stand.



3. Hoofdinstellingen

a. Afstellen van de carburateur

De carburateur is af fabriek afgesteld. Om stringen te voorkomen, wordt aanbevolen de stelschroeven niet te verdraaien. Als deze schroeven moeten worden afgesteld, laat de machine dan nakijken door uw servicecentrum.

Stop het gereedschap en draai de naald L vast totdat deze stopt. Forceer het niet. Stel het vervolgens in op het oorspronkelijke aantal omwentelingen zoals hieronder weergegeven. Het aantal omwentelingen van de naald wordt ook hieronder weergegeven:

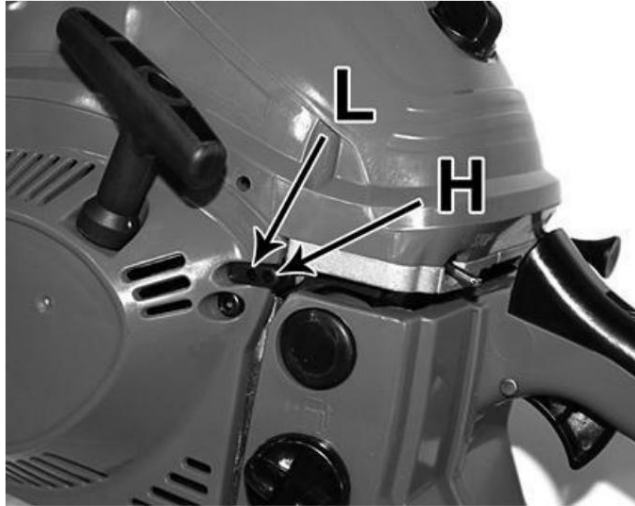

b. Kettingrem De

kettingrem is een apparaat dat de ketting automatisch stopt als er een omgekeerde beweging optreedt waardoor de zaag springt. Normaal gesproken wordt de rem automatisch geactiveerd door traagheidskracht.

Het wordt ook handmatig vastgedraaid door de remhendel naar beneden en naar voren te duwen. Wanneer de rem operationeel is, verschijnt er een gele indicator aan de onderkant van de remhendel.

Om de rem vrij te geven, trekt u de remhendel omhoog totdat deze vastklikt. Als de rem werkt, laat u de gashendel los om het motortoerental te verlagen. Als de rem constant wordt gebruikt, wordt de koppeling warm en kan dit problemen veroorzaken.

Controleer bij het controleren van de machine vóór gebruik de werkingstoestand van de rem door de volgende stappen uit te voeren:

- ÿ Start de motor en houd de handgreep met beide handen vast. ÿ Trek aan de gashendel om de ketting te laten draaien en druk met de rug van uw linkerhand op de remhendel.
- ÿ Als de rem draait en de ketting stilstaat, haal je je hand eraf Gaspedaal.
- ÿ Los de rem.

c. Laat de kettingrem los

Om de kettingzaag weer te kunnen gebruiken, moet de kettingrem worden gelost.

Dit moet worden gedaan als de machine is uitgeschakeld en afgekoeld. Trek aan het schild totdat het terugkeert naar zijn oorspronkelijke positie.

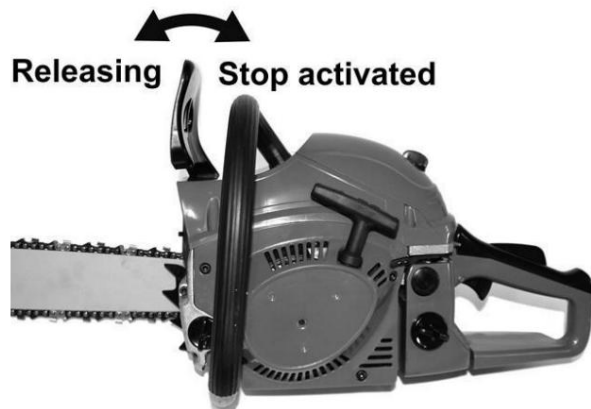

d.w.z. ketting slijpen

Voor de beste prestaties raden we ten eerste aan om de ketting regelmatig te slijpen. De ketting kan worden geslepen door een professional of door uzelf door een slijphandleiding aan te schaffen (zorg ervoor dat u weet hoe u deze moet gebruiken).

De ketting moet worden geslepen wanneer:

- Houtsnippers zijn poeder geworden
- Druk op het gereedschap om een normale snede te maken
- De snede is niet recht
- Trillingen toegenomen
- Het brandstofverbruik is toegenomen

e. Controle van de smering van de ketting

- Voordat u de olie controleert, moet u ervoor zorgen dat het zwaard en de ketting erin zitten zijn in orde.
- Zodra de motor is gestart, draait u het toerental op middelhoog toerental en controleert u of de kettingolie op de grond spat en sporen achterlaat.
- Kettingoliestroom is instelbaar om de juiste stroom te krijgen. Leiden een schroevendraaier aan de koppelingszijde.
- Draai aan de afsteller om het juiste debiet voor de uit te voeren klus te krijgen.
- De kettingzaag moet tussen de afzonderlijke tankvullingen in wezen de inhoud van de olietank opgebruiken. Vergeet niet de olietank te vullen wanneer u de machine met brandstof vult.

4. Snijwerk

Het apparaat mag alleen worden gebruikt voor het kappen van bomen. Gebruik het niet voor een andere toepassing. Probeer de kettingzaag niet te verwijderen als deze vast komt te zitten tijdens het gebruik. Stop de machine en gebruik een wig om het wigblad te verwijderen.

Houd je voeten stevig vast, behoud een goed evenwicht en klim niet op de boomstam.

Probeer niet op een helling te werken. Als je toch op een helling moet werken, ga dan altijd hoger staan dan de boomstam.

Voordat u een tak of stam buigt, let u op de richting van de bocht en maakt u de snede af aan de andere kant van de bocht om te voorkomen dat de kettinggeleider vast komt te zitten in de snede.

a. Bomen kappen Onderzoek

het werkgebied en schat in waar de boom zal vallen.

Start de machine zoals hierboven beschreven. Begin met het maken van een inkeping in de gekozen valrichting. Als de boom valt, roep of piep dan om de mensen in de buurt te waarschuwen. Als de schacht valt, moet u weggaan van het valpunt.

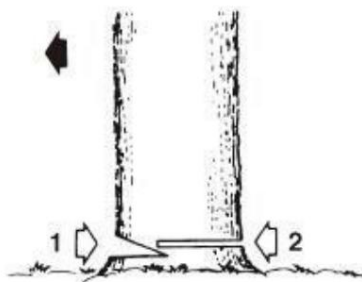

b. kofferbak op de vloer

Snijd de helft van de stam af, draai hem om en werk aan de andere kant af.

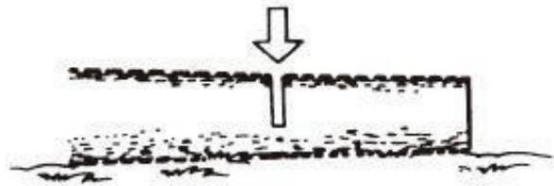

c. romp in hoogte

Knip eerst een deel van onderaf en dan van bovenaf. Herhaal dit proces vervolgens op het tweede deel.

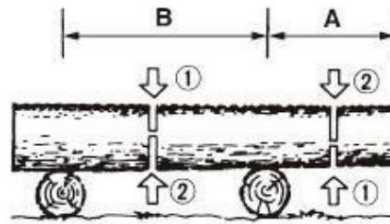

b. Snoeien van een geveld boom

Let eerst op de buigrichting van de tak. Maak een eerste inkeping aan de kant van de bocht en maak de snede aan de andere kant af.

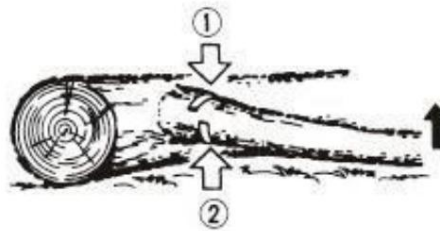

c. een boom snoeien

Begin met snoeien door de boom vanaf de onderkant af te knippen en eindig met snoeien aan de bovenkant.

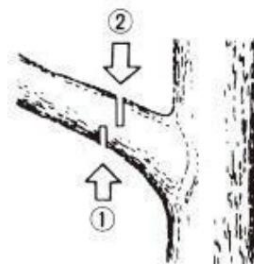

6. ONDERHOUD EN OPSLAG

1. Onderhoud

Voor alle onderhoudswerkzaamheden moet de machine uitgeschakeld en volledig afgekoeld zijn.

Voer de onderhoudswerkzaamheden uit volgens onderstaande instructies en voer deze regelmatig uit. Een schone, goed onderhouden machine verhoogt uw levensstandaard en efficiëntie. Integendeel, een onderhouden machine kan schade en ongevallen veroorzaken en het gereedschap op korte termijn onbruikbaar maken.

Alle andere onderhouds-, wijzigings- of reparatiewerkzaamheden moeten worden uitgevoerd door een gekwalificeerde vakman.

Dompel het apparaat niet onder in water of een andere vloeistof. a. Na elk gebruik

- Reinig de ventilatiesleuven van het motorblok met een blazer. - Controleer of de kettingrem goed werkt.
- Reinig de plastic onderdelen met een vochtige doek voordat u ze afveegt. - Controleer het gebruik van de kettinggeleider - Controleer het automatisch smeercircuit of deze verstopt is of niet.
- Controleer de staat van het rondsel - Reinig de cilindervinnen met een compressor

b. Het luchtfilter schoonmaken

Gebruik een luchtcompressor om stof en spaanders weg te blazen.

Hoe het filterschuim te reinigen: Open het luchtfilter, verwijder het schuim. Reinig dit schuim met benzine, wring het uit en droog het af. Plaats het schuim terug in het luchtfilter en zet het weer in elkaar zoals op de afbeelding wordt getoond.

Vervang het schuim na 10 keer gebruik door een nieuw exemplaar.

c. Reiniging van het oliefilter en het brandstoffilter

Reinig deze onderdelen regelmatig. Verwijder ze uit de tanks met behulp van klemmen. Maak ze schoon met benzine en bevestig ze weer.

d.w.z. geleiderail

Reinigen: verwijder de stanggeleider om vuil uit de groeven en de olie-inlaat te verwijderen. Smeer het rondsel regelmatig.

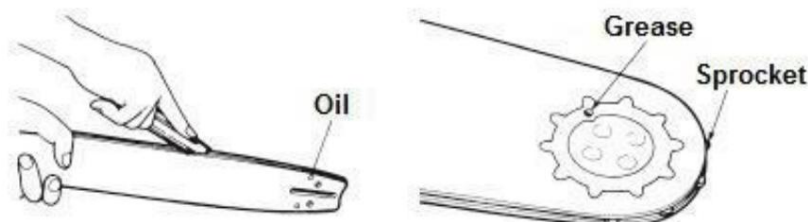

Controleren: Draai de rail af en toe om om slijtage te voorkomen. De stangrail moet altijd op zijn plaats zitten. Gebruik een liniaal om dit te controleren. Als je een opening ertussen ziet, is de spalk goed. Anders is de rail versleten. Een rail moet

worden gecorrigeerd of vervangen.

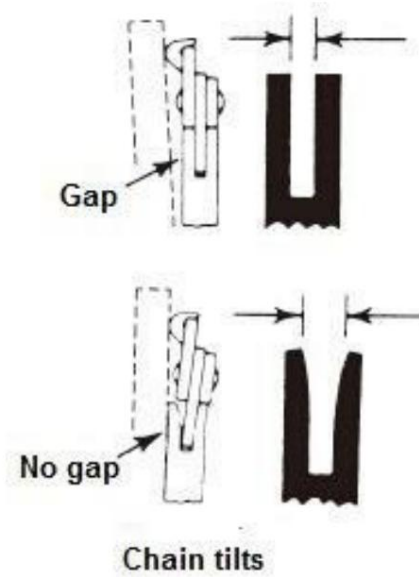

e. _____

Tandwiel Controleer het tandwiel op slijtage. Als de slijtage groot is, vervang deze dan door een nieuwe. Monteer geen ketting op een versleten of beschadigd tandwiel. Monteer een versleten ketting niet op een tandwiel.



F. **Bougie** _____

Reinig de elektroden met een staalborstel en stel de elektrode zo nodig af op 0,6 mm.

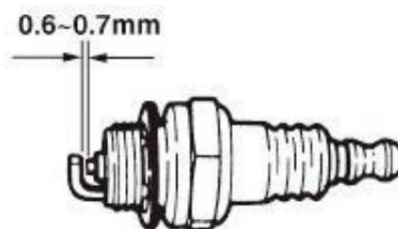

G. Kettingzaag

Controleer altijd of het blad en de snijhoeken zijn zoals hieronder weergegeven.

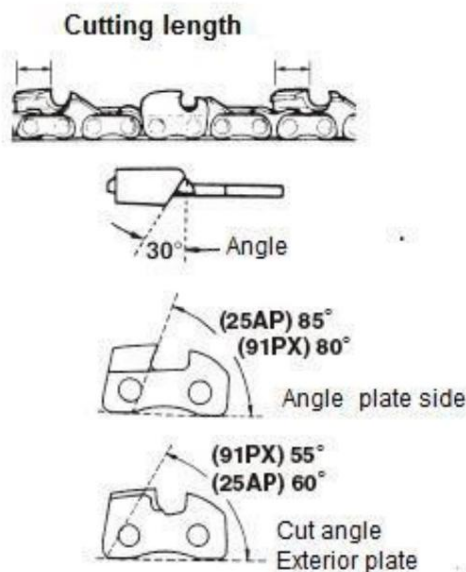

H. ketting slijpen

Voor de beste prestaties raden we ten eerste aan om de ketting regelmatig te slijpen. De ketting kan worden geslepen door een professional of door uzelf door een slijphandleiding aan te schaffen (zorg ervoor dat u weet hoe u deze moet gebruiken).

De ketting moet worden geslepen wanneer:

- Houtsnippers zijn poeder geworden
- Om een normale snede uit te voeren, drukt u op de tool#-toets
- De snede is niet recht
- Toename van trillingen
- Het brandstofverbruik is toegenomen
- Procedure voor het slijpen:

De kettingzaag moet voor het slijpen uitgeschakeld en vergrendeld zijn. Gebruik een ronde vijl of slijper (zie winkel).

Plaats de vijl op de tand en duw recht. Duw met dezelfde beweging. Controleer na het slijpen van alle tanden of de tanden scherp zijn.

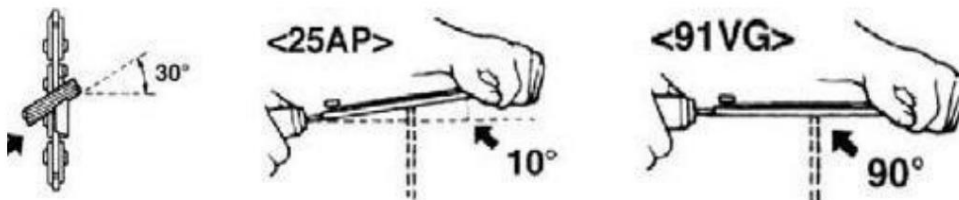

2. OPSLAG Tijdens

de opslag moet het apparaat uitgeschakeld, afgekoeld, geleegd en grondig gereinigd worden. Bewaar het apparaat op een droge, schone plaats, bij voorkeur in de verpakking en buiten het bereik van kinderen. Bewaar alle accessoires en andere items bij het apparaat.

GARANTIE

Op dit product geven wij 2 volle jaren garantie.

De garantieperiode voor dit artikel begint op de dag van aankoop. U kunt de aankoopdatum bewijzen door ons de originele aankoopbon te sturen.

Wij verzekeren gedurende de garantieperiode:

- Gratis reparatie van eventuele storingen.
- Gratis vervanging van beschadigde onderdelen.
- Inclusief de gratis service van ons gespecialiseerd personeel (bijv. gratis installatie door onze technici)

Op voorwaarde dat de schade niet te wijten is aan oneigenlijk gebruik van het apparaat.

Om u te helpen met uw product, nodigen wij u uit om deze link te gebruiken of ons te bellen op +33 (0)9 70 75 30 30:

<https://services.swap-europe.com/contact>

U moet een "ticket" aanmaken via het platform:

- Registreer of maak uw account aan
- Specificeer de referentie van het gereedschap
- Kies het onderwerp van uw verzoek
- Leg je probleem uit
- Voeg deze bestanden toe: Factuur of bon Foto van typeplaatje (serienummer)
Foto van benodigd onderdeel (bijv. kapotte transformatorpennen)



7. VERKLARING VAN OVEREENSTEMMING

Conformiteitsverklaring

RACEN

ZI, 32 rue Aristide Bergès - 31270 Cugnaux - Frankrijk

Verklaart dat het onderstaande is aangewezen

Machines: **kettingzaag op gas**

RAC4540PCS-1

Serienummer: 20200606537-20200607036

Komt overeen met de bepalingen van de "Machines"-richtlijn 2006/42/EG en de nationale uitvoeringsbepalingen;

Voldoet tevens aan de volgende Europese richtlijnen:

EMC-richtlijn 2014/30/UE

Emissierichtlijn (EU) 2016/1628

Geluidsemissierichtlijn 2000/14/EG bijlage V en richtlijn

2005/88/EG Gegarandeerd geluidsvermogensniveau: 114 dB(A)

Gemeten geluidsvermogensniveau: 109,9 dB(A) K=3 dB(A)

Bovendien voldoet het aan de Europese normen, nationale normen en de Bepalingen van de volgende technieken:

EN ISO 11681-1: 2011

EN ISO 14982: 2009

EG-typegoedkeuringsnummer: 11SHW1478-06

Functie

melden

0905

Intertek Deutschland GmbH, Stangenstraße 1, 70771 Leinfelden-Echterdingen

Verantwoordelijk voor het technisch dossier: Dhr. Patriaca

Cugnaux, op 18/05/2020



Philippe MARIE / PDG

