



SOUFFLEUR DE FEUILLES A ESSENCE

MODE D'EMPLOI

Instructions Originales

**RAC30BB**



BUILDER

ZI, 32 rue aristide Bergès – 31270 Cugnaux - France  
Tel : +33 (0)5.34.502.502 Fax : +33 (0)5.34.502.503



**Lire le manuel utilisateur avant d'utiliser la machine.**

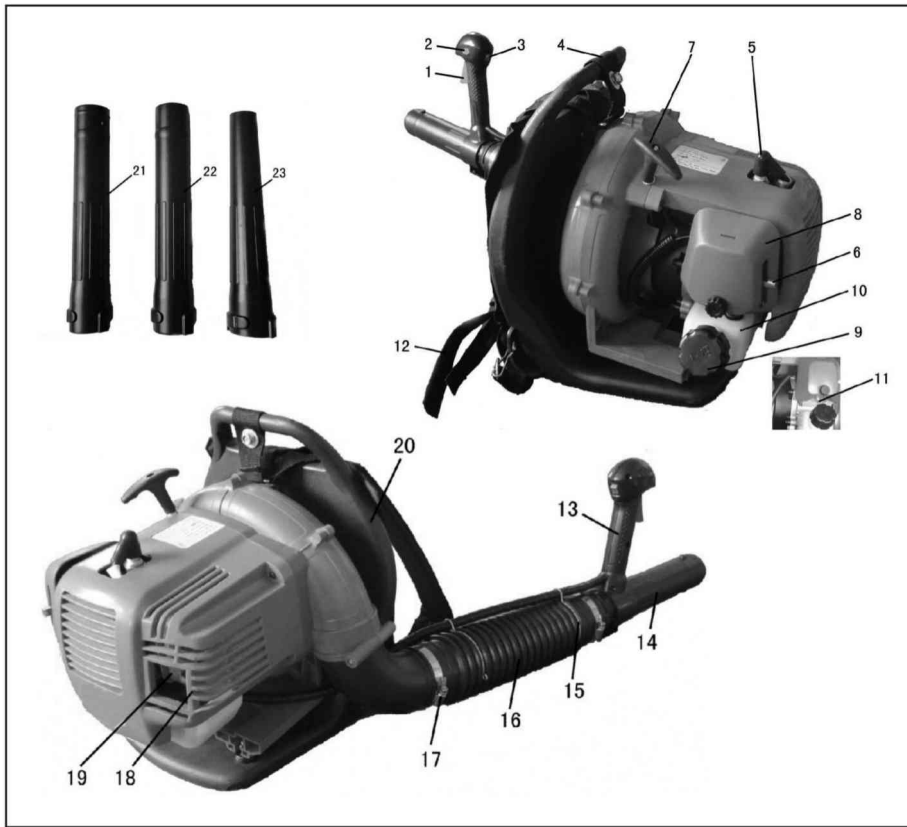

Fig.A

FRENCH	SPANISH	PORTUGUESE	GERMAN	ENGLISH
Supports de lame	Soportes de cuchilla	Suportes de lâmina	Messerstützen	Blade supports
Têtes fil nylon	Hilo de nylon superior	Cabeça de linha de nylon	Nylon schneide Kopf	Nylon cutting heads
Couteaux de broyeur	Cuchillos de amoladora	Facas de triturador	Schredderklingen	Shredder's blade
Les batteries	las baterías(c)	As baterias (c)	Batterien	Batteries
Fraises	Fresas	Fresas	Nachschneider	Reamers
Lanceur complet	lanzadores /arrancador completo	Lançadores completo (b)	Komplettes starter Set	Complete Starter Kit
Pièces égarées	piezas perdidas	Embraiagem	Lose Ersatzteile	Lose Spare Parts
Bouchon essence ou huile	Tapon de Gasolina aceite	Tampa de gasolina ou óleo	Öl und Gas Deckel	Oil and Gas Stoppers
Embrayage	Embrague	Embraiagem	Kupplung	Clutch
<b>Français:</b> 1. type d'huile : SAE 10W/30 2. Vous devez ajouter de l'huile avant de démarrer la machine	<b>Español:</b> 1) Tipo de Aceite : SAE 10W/30 2) Es imperativo añadir el aceite antes de arrancar la máquina.	<b>Portugues</b> 1) Tipo de Azeite : SAE 10W/30 2) É imperativo acrescentar o azeite antes de arrancar a máquina.	<b>Deutsch:</b> 1) Öltyp: SAE 10W/30 2) Vor in Betriebnahme bitte Öl auffüllen.	<b>English</b> 1. Oil Type : SAE 10W/30 2. You should mandatory add the oil before starting the machine



**AVERTISSEMENT:** Pour votre propre sécurité, veuillez lire ce manuel avant d'essayer d'utiliser ce nouvel appareil. Ne pas suivre ces instructions pourrait provoquer de graves blessures corporelles. Prenez le temps pour vous familiariser avec votre souffleur avant chaque utilisation.

### Symboles inscrits sur le produit

	Lire le manuel utilisateur avant d'utiliser la machine.		Attention ! Surface chaude.
	Portez des lunettes de sécurité pour protéger vos yeux; Portez des protège oreilles pour vous protéger contre le bruit.		Bouton d'amorçage.
	Porter des chaussures de sécurité. Porter des gants de protection.		Avertissement: Ne faites pas tourner l'appareil dépourvu de tubes
	<b>ATTENTION!</b> Lire tous les avertissements de sécurité signalés par ce symbole.		Avertissement: Gardez les habits à l'écart du ventilateur
	Maintenez éloignées les autres personnes. Ne jamais travailler lorsque des personnes, a fortiori des enfants ou des animaux sont à proximité.		Avertissement: Gardez les cheveux à l'écart du ventilateur
			Avertissement: Gardez les mains à l'écart du ventilateur

### 1. DESCRIPTION DES PIÈCES (Fig. A.)

- |                                      |                              |                            |
|--------------------------------------|------------------------------|----------------------------|
| 1. Commande d'accélérateur           | 9. Bouchon de réservoir      | 18. Carter d'échappement   |
| 2. Commande de blocage des gaz       | 10. Réservoir d'essence      | 19. Ecran pare-étincelles  |
| 3. Bouton d'allumage Marche/Arrêt    | 11. Bouton d'amorçage        | 20. Dossier ventilé        |
| 4. Poignée de maintien supérieure    | 12. Harnais                  | 21. Tube intermédiaire     |
| 5. Fil de bougie / Bougie d'allumage | 13. Poignée de commande      | 22. Buse de 56mm           |
| 6. Levier d'étrangleur               | 14. Tube de soufflage        | 23. Buse de diffusion 45mm |
| 7. Poignée de démarrage              | 15. Collier de serrage       |                            |
| 8. Couverture de filtre à air        | 16. Tube flexible            |                            |
|                                      | 17. Timonerie d'accélérateur |                            |

### 2. SECURITE

#### LISEZ ATTENTIVEMENT VOTRE MANUEL UTILISATEUR AVANT D'UTILISER LA MACHINE

1. PORTEZ DES VETEMENTS MOULANTS, ADAPTES AU TRAVAIL qui vous protégeront, comme des pantalons longs, des chaussures de sécurité, des gants de protection robustes, un casque de sécurité, un écran facial, ou des lunettes de protection et des bouchons d'oreille de bonne qualité ou tout autre protège bruit.
2. REFAIRE LE PLEIN DANS UN ENDROIT SÛR. Ouvrez doucement le bouchon du réservoir pour laisser échapper toute pression pouvant s'être formée dedans. Toujours nettoyer les éclaboussures d'essence ou d'huile sur la machine avant de démarrer. Pour prévenir les risques de feu, déplacez-vous d'environ 3 mètres de la zone de ravitaillement avant de démarrer.
3. ETEINDRE LA MACHINE avant de la poser, et également avant d'installer ou de retirer des accessoires.
4. MAINTENEZ TOUTES LES VIS ET FIXATIONS SERRÉES et l'appareil en bon état de marche. Ne jamais utiliser cet équipement si il n'est pas correctement ajusté et si il n'est pas complètement ou mal assemblé.
5. GARDEZ VOS MAINS SECHES, nettoyer et dégager tout mélange de carburant.
6. ENTREPOSEZ LA MACHINE LOIN DE TOUTES SOURCES D'INFLAMMATION, telles que les chauffe-eau à gaz, les sèche linge, les fours à mazout, les radiateurs portables, etc.
7. TOUJOURS MAINTENIR l'appareil éloigné des accumulations de débris.
8. L'UTILISATION DE CET EQUIPMENT devrait toujours être réservé à des personnes adultes et parfaitement informées.
9. TOUTES PERSONNES AVEC DES PROBLEMES RESPIRATOIRES et celles utilisant le souffleur dans des endroits très poussiéreux, devraient porter un masque anti-poussière à chaque fois. Les masques anti-poussière en papier sont disponibles dans la plupart des quincailleries.
10. N'utilisez la machine qu'à des heures autorisées, c'est à dire pas le tôt le matin ni tard le soir pour ne pas déranger le voisinage. Respectez les heures mentionnées dans votre règlement local.
11. Utilisez la machine au régime le plus bas possible pour faire votre travail.
12. Utilisez des râtaeux et des balais pour éparpiller les débris avant de les souffler.
13. Humidifier légèrement le sol si les conditions sont poussiéreuses.
14. Utilisez l'embout de buse pour que le flux d'air agisse près du sol.
15. Faites attention aux enfants, aux animaux, aux fenêtres ouvertes etc. et soufflez les débris avec attention.



**AVERTISSEMENT : NE PAS UTILISER D'AUTRE CARBURANT** que celui recommandé dans ce manuel. Toujours suivre les instructions du chapitre Carburant et Lubrification de ce manuel. Ne jamais utiliser d'essence sauf si celle-ci est correctement mélangée avec un lubrifiant pour moteur deux temps. Le moteur serait définitivement endommagé et la garantie constructeur annulée.

1. NE PAS FUMER pendant que vous ravitaillez ou utilisez l'appareil.
2. NE PAS UTILISER LA MACHINE SANS POT D'ÉCHAPPEMENT, ni sans carter d'échappement proprement installé.
3. NE PAS TOUCHER, laisser vos mains ou votre corps entrer en contact avec le pot d'échappement chaud ou le fil de bougie.
4. Ne jamais utiliser la machine dans un espace confiné ou mal ventilé A CAUSE DU DANGER que représentent les gaz d'échappement.
5. NE JAMAIS POINTER LE SOUFFLEUR en direction de gens, d'animaux, de bâtiments, de voitures, de fenêtres, etc.
6. NE PAS utiliser la machine sans carter pour l'orifice d'admission afin d'éviter tout contact avec la turbine.
7. NE PAS poser un moteur chaud à proximité d'une substance inflammable.
8. NE PAS UTILISER LA MACHINE SUR DES PERIODES TROP LONGUES. La laisser refroidir régulièrement.



**AVERTISSEMENT : NE PAS AJOUTER, ENLEVER OU CHANGER LES COMPOSANTS DE CE PRODUIT.** Vous vous exposeriez à des blessures corporelles et/ou à l'endommagement de votre machine, annulant ainsi la garantie constructeur.

9. NE PAS UTILISER CETTE MACHINE SOUS L'INFLUENCE DE L'ALCOOL OU DE LA DROGUE.
10. NE PAS utiliser votre machine à proximité ou autour de liquides ou de gaz inflammables à l'intérieur comme à l'extérieur. Vous pourriez causer une explosion et/ou un incendie.
11. NE PAS PORTER DE VÊTEMENTS AMPLES, d'écharpes, de chaînes au cou, de cheveux longs non attachés, en somme toute chose susceptible d'être accrochée. Vous encourez des blessures liées à ces objets s'étant pris dans les parties tournantes de la machine.
12. NE PAS refaire le plein avec un moteur en marche ou encore chaud.
13. Ne jamais autoriser les enfant à utiliser la machine.

### 3. ASSEMBLAGE

#### 3.1 ATTACHE DU TUBE FLEXIBLE

Placez le collier de serrage (C) sur le tube flexible avant de connecter celui-ci au tube de refoulement. Connectez le tube flexible (B) au tube de refoulement (A) (Fig. 1) avec un collier de serrage (C) (Fig. 2) et serrez fermement.

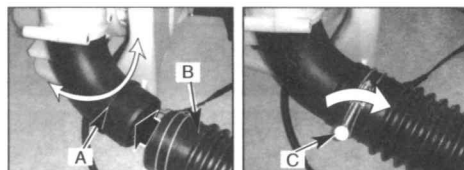

Fig. 1

Fig. 2

#### 3.2 ATTACHE DU TUBE DE CONTRÔLE

**NOTE :** Maintenez le câble d'accélérateur aussi tendu que possible lors de la connexion avec les tubes de soufflage.

1. Placez l'appareil sur une surface plane pendant l'assemblage. Assurez-vous que le dispositif de serrage du collier soit éloigné de l'utilisateurs.
2. Placez le collier de serrage (C) sur le tube flexible et sur le tube de contrôle.
3. Tournez l'anneau de marquage (D) de manière à ce qu'il soit aligné avec la poignée d'accélérateur (F). Insérez le tube de contrôle (E) dans le tube flexible (B) (Fig.3) et serrez fermement avec un collier de serrage (G)(Fig.4).
4. Il y a des attaches pour le câble d'accélérateur (n°24 sur votre schéma) aux deux extrémités du tube flexible afin de maintenir le câble d'accélérateur. (Voir Fig. 5 et Fig. 6)

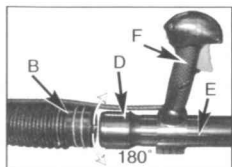

Fig. 3

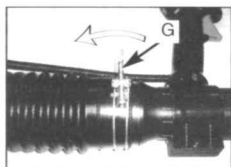

Fig. 4

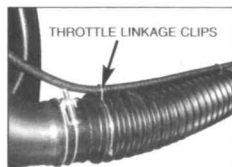

Fig. 5

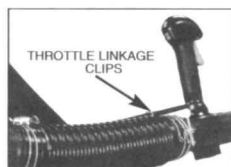

Fig. 6

FRENCH	SPANISH	PORTUGUESE	GERMAN	ENGLISH
<b>PIECES NE RENTRANT PAS DANS LE CADRE DE LA GARANTIE</b>	<b>RECAMBIOS QUE NO ENTRAN EN GARANTIA</b>	<b>PEÇAS NÃO ABRANGIDAS PELA GARANTIA</b>	<b>Teile die nicht unter Garantie fallen</b>	<b>ITEMS NOT UNDER WARRANTY</b>
BOUGIES	Candelas	Velas	Teile die nicht unter Garantie fallen	Candles
Câbles de frein moteur	Cables de freno de motor	Cabos de freio do motor	Zündkerze	Engine brake
Câbles et manette de gaz	Cables y válvula reguladora	Cabos e controle do acelerador	Seilzug zum starten des Motors	Engine cables
Câbles de traction	Cables de tracción	Cabos de tração	Bowdenzug	Throttle cables
Chaînes	Cuerdas	Correntes	Ketten	Chaines
La viserie	Quincalleria	Ferragens	Bolzen	Bolts
Carters frein de chaîne	Carters freno de cadena	Cartar travão de corrente	Kettenbremsbehälter	Chain brake sump
Rondelles de sécurité de lame	Arandelas de seguridad de la hoja	Anilhas de segurança da lâmina	Sägeblatt Dichtungsringe oder	Blade both washers
Enjoliveurs de roue	Tapacubos	Tampões de roda	Radkappen	wheelcover
Composant de lanceur	Componente de lanzador	Componente de Lançador	Anläßer Zubehör	Starter components
Carburateur	Carburador (b)	Carburador (b)	Vergaser	Carburator
Planétaire de tronc onneuse	Sierra plana	Planetário de cortador	Deichsel	Drawbar pull
Filtres à air	Filtros de aire	Filtros de ar	Luftfilter	Air Filter
Guides chaînes	Guías de Cadenas	Guias correntes	Führungsschiene	Guide bar
Pignons de chaîne	Piñones de cadena	Rodas dentadas	Kettenrolle	Chain Sprockets
Lames	Cuchillas	Lâminas	Drei- Zackenblatt	Brush-cuter blades
Lames de dé broussailleuse	Cuchillas de desbrozadora	Lâminas de desbravadora	Klinge	Blades
Les dispositifs de tension de chaîne	Dispositivos de tensión de la cadena	Os dispositivos de tensão de corrente	Kettenspanner	Tension chain devices
Les consommables (huile-graisse)	Los consumibles (disolvente de productos-gasolina-aceite-grasa)	Os consumíveis (óleo/gasolina/productos solventes/graxa)	Verbrauchsmaterialien	Consumables (oil, gas, solvent products, grease)
Les détériorations logistiques	Daño de la logística (a)	As deteriorações logísticas (a)	Transportschäden	Logistics deteriorations
Renvois d'angle	Accesorio de ángulo	Retorno de ángulo	- Winkelgetriebe	Angular gearbox
Bacs à herbe/de récupération	Los colectores de la hierba / recuperación	Coletores de erva/de recuperação	Grasauffangbehälter	Grass recovery container
Courroies	Cinturones	correias	Gürtel	BELTS
Roues	Ruedas	Rodas	Räder	Wheels
Pneus/ chambres à air	Gomas / cámaras de aire	Pneus/câmaras-de-ar	- Reifen und Luftschläuche	Tires/ Air chambers

BUILDER  
ZI, 32 rue aristide Bergès – 31270 Cugnaux - France  
Tel : +33 (0)5.34.502.502 Fax : +33 (0)5.34.502.503



GB / DECLARATION OF CONFORMITY



BUILDER  
ZI, 32 rue aristide Bergès – 31270 Cugnaux - France  
Tel : +33 (0)5.34.502.502 Fax : +33 (0)5.34.502.503

Declares that the machines:

Backpack Gasoline Leaf Blower  
**RAC30BB**

Serial No. : 20150507759 to 20150507858

have been designed in compliance with the following standards:

EN 15503/A1:2013  
EN ISO 14982:2009  
EN ISO 3744:1995 & ISO 11094:1991

And in accordance with the following directives:

Machine Directive 2006/42/EC  
EMC Directive 2004/108/EC  
EU Noise Directive 2000/14/EC & 2005/88/EC  
Emissions of pollutants 97/68/EC & 2010/26/EU

Philippe MARIE / PDG  
11/4/2015

### 3.3 ATTACHEZ LE TUBE INTERMEDIAIRE ET LA BUSE DE DIFFUSION

Connectez le tube intermédiaire (H) et la buse d'air (I).  
Emboîtez les tubes et tournez les dans le sens des aiguilles  
d'une montre afin qu'ils se bloquent. (Fig. 7)

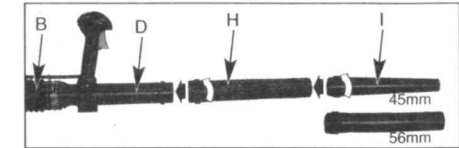

Fig. 7

### 3.4 AJUSTEZ LE DOSSIER, LE HARNAIS ET LA POIGNEE DE COMMANDE

1. Placez le souffleur sur votre dos en passant vos bras dans les bretelles comme si vous enfileriez une veste (Fig. 8).
2. Une fois les ajustements pour votre confort terminés, retirez le souffleur de votre dos et posez le debout sur le sol.
3. Ajustez le harnais du dossier et de la poignée de commande.



Fig. 8

## 4. CARBURANT ET LUBRIFICATION

### 4.1 CARBURANT

Utilisez de l'essence sans plomb de qualité standard mélangée avec de l'huile à moteur 2 temps 40 :1 pour de meilleurs résultats. Utilisez les rapports de mélange du chapitre TABLEAU DES MELANGES ci-dessous.



**AVERTISSEMENT:** Ne jamais utiliser d'essence seule pour votre appareil. Le moteur serait définitivement endommagé et la garantie constructeur annulée. Ne jamais utiliser un mélange entreposé depuis plus de 3 mois.



**AVERTISSEMENT:** Un lubrifiant 2 temps doit être de qualité supérieure pour les moteurs 2 temps à refroidissement par air mélangés avec un rapport de 40 :1. Ne pas utiliser d'huile 2 temps pour un rapport conseillé de 100 :1. Si une lubrification insuffisante est la cause de l'endommagement du moteur, alors la garantie constructeur est annulée.

### 4.2 MELANGE DE CARBURANT

Ajoutez de l'huile dans un bidon homologué puis ajoutez l'essence pour lui permettre de se mélanger avec l'huile. Secouez le bidon pour un bon mélange.



**AVERTISSEMENT:** Un manque de lubrification annule la garantie constructeur. L'essence et l'huile doivent être mélangés à 40 :1.

### 4.2.1 SYMBOLES DE CARBURANT ET LUBRIFICATION



### 4.2.2 TABLEAU DES MELANGES

ESSENCE	40:1	
3,8 Litres	100 ml	95ml (cm <sup>3</sup> )
5 Litres	130 ml	125ml (cm <sup>3</sup> )
5 Litres	125 ml	125ml (cm <sup>3</sup> )
<b>Rapport de mélange</b>	<b>40 volumes d'essence pour 1 volume de lubrifiant</b>	

### 4.2.3 CARBURANTS RECOMMANDES

Quelques essences standards sont mélangées avec des carburants tels que l'alcool ou un composé d'éther afin de respecter les normes environnementales. Le moteur est conçu pour fonctionner de manière satisfaisante avec n'importe quelle essence automobile, y compris les essences oxygénées.

## 5. INSTRUCTIONS D'UTILISATION

### 5.1 DEMARRAGE D'UN MOTEUR FROID

Remplissez le réservoir avec un bon mélange essence huile. Voir CARBURANT ET LUBRIFICATION. Posez l'appareil sur le sol de manière à ce qu'il repose debout sur son dossier.

1. Pompez le bouton d'amorçage 10 fois en appuyant sur le bulbe (D). (Fig. 9)
2. Votre appareil est conçu avec 3 positions d'étrangleur : FERME "I", PARTIEL "II" et OUVERT "III". Placez le levier d'étrangleur sur FERME "I" (Fig. 10).
4. Avec l'appareil posé au sol, tenez le dessus de la poignée d'assistance, et bloquez la base avec le pied.
5. Tirez le câble 4-6 fois, si le moteur ne démarre pas, placez le levier d'étrangleur sur 2 puis retirez sur le câble 4-6 fois.  
Attendez 10 sec. après le démarrage du moteur puis mettez le levier d'étrangleur sur 3. (Fig.14)
6. Appuyez sur l'accélérateur pour commencer le travail.



Fig. 9



Fig. 10



Fig. 12



Fig. 13



Fig. 14

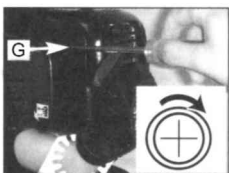

Fig. 15

**NOTE:** Si après plusieurs essais le moteur ne démarre toujours pas, reportez vous au chapitre Résolution des problèmes.

**NOTE:** Toujours tirer le câble fermement. Tirez sur le câble de manière inclinée le fera frotter contre l'œillet. Cette friction effilochera le câble et l'usera plus que l'usage normal. Toujours tenir la poignée de démarrage lorsque le câble se rétracte. Ne jamais lâcher le câble quand il est tendu. Cela aurait pour effet de faire claquer ou s'effiler le câble et également d'endommager le système de démarrage.

### 5.2 INFORMATION IMPORTANTE : RÉGIME MOTEUR / RALENTI

Dans certains cas, en raison des conditions d'utilisation (altitude, température, etc.) votre souffleur peut nécessiter un ajustement du régime moteur ralenti.

Une fois le moteur chaud, s'il ne tient pas le ralenti après l'avoir redémarré deux fois, suivez les instructions ci-dessous afin de régler le régime ralenti.

1. Localisez la vis d'ajustement du ralenti (G) sur le carburateur (Fig. 15).
2. Utilisez un tournevis cruciforme ou un tournevis pour écrou à fente ; tournez la vis d'un quart à un demi tour dans le sens des aiguilles d'une montre (vers la droite). L'appareil devrait fonctionner normalement.

### 5.3 ARRÊTER LE MOTEUR

#### 5.3.1 PROCÉDURE D'ARRÊT D'URGENCE.

Lorsqu'il est nécessaire d'arrêter le moteur immédiatement, APPUYEZ sur le bouton ARRÊT « STOP » (A). (Fig.16).

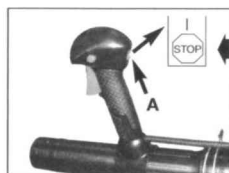

Fig. 16

## 8. STORAGE



**WARNING:** Failure to follow these steps may cause varnish to form in the carburetor and difficult starting or permanent damage following storage.

1. Perform all the general maintenance recommended in the Maintenance Section of your User Manual.
2. Clean outside surface of unit.
3. Drain fuel from the fuel tank.
4. After fuel is drained, start engine.
5. Run engine at idle until unit stops. This will purge the carburetor of fuel.
6. Allow engine to cool (approx. 5 minutes).
7. Using a spark plug wrench, remove the spark plug.
8. Pour 1 teaspoon of clean 2-cycle oil into the combustion chamber. Pull starter rope slowly several times to coat internal components. Replace spark plug.
9. Store unit in a cool, dry place away from any source of ignition such as an oil burner, water heater, etc.

### REMOVING A UNIT FROM STORAGE

1. Remove spark plug.
2. Pull starter rope briskly to clear excess oil from combustion chamber.
3. Clean and gap spark plug or install a new spark plug with proper gap (Fig. 24)
4. Prepare unit for operation.
5. Fill fuel tank with proper fuel / oil mixture. See Fuel and Lubrication Section.

## 9. TROUBLE SHOOTING

PROBLEM	PROBABLE CAUSE	CORRECTIVE ACTION
Unit won't start or starts but will not run.	Incorrect starting procedures.	Follow instructions in the User Manual.
	Incorrect carburetor mixture adjustment setting.	Have carburetor adjusted by an Authorized Service Center.
	Fouled spark plug.	Clean/gap or replace plug.
	Empty fuel tank.	Fill fuel tank with properly mixed fuel.
	Primer bulb was not pressed enough.	Press primer bulb fully and slowly 10 times.
Unit starts, but engine has low power.	Fuel filter is plugged.	Replace the fuel filter.
	Incorrect lever position.	Move to RUN position.
	Dirty spark arrestor screen.	Replace spark arrestor screen.
	Dirty air filter.	Remove, clean and reinstall filter.
	Incorrect carburetor mixture adjustment setting service dealer.	Have carburetor adjusted by an Authorized Service Center.
Engine hesitates.	Incorrect carburetor mixture adjustment setting.	Have carburetor adjusted by an Authorized Service Center.
	Air filter is plugged.	Replace or clean the air filter.
	Old or improperly mixed fuel.	Drain gas tank/add fresh fuel mixture.
No power under load.	Incorrect carburetor mixture adjustment setting.	Have carburetor adjusted by an Authorized Service Center.
	Old or improperly mixed fuel.	Drain gas tank (see storage)/add fresh fuel mixture.
	Air filter is plugged.	Replace or clean the air filter.
	Fouled spark plug.	Replace or clean the spark plug.
Runs erratically.	Incorrectly gapped spark plug.	Clean/gap or replace plug.
	Plugged spark arrestor.	Clean or replace spark arrestor.
	Dirty air filter.	Clean or replace air filter.
	Incorrect carburetor mixture adjustment setting.	Have carburetor adjusted by an Authorized Service Center.
Smokes excessively.	Incorrect fuel mixture.	Use properly mixed fuel(40:1 mixture).

**NOTE:** Keep vent (A) on fuel cap clean of debris (Fig. 22).

Fuel Filter:

1. Completely remove fuel cap from fuel tank (B) to be able to remove fuel filter (C) from tank. Use a piece of wire (C) with a hook formed at the end to pull filter out of tank. (Fig. 23)
2. Pull off fuel filter (C) with a twisting motion.(Fig. 24).
3. Replace fuel filter.(Fig. 24).

**NOTE:** Never operate the blower without the fuel filter. Internal engine damage could result!

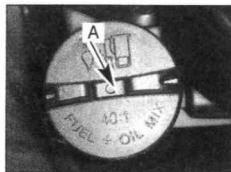

Fig. 22

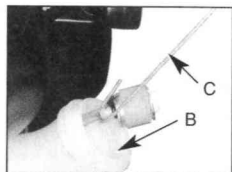

Fig. 23



Fig. 24

### 6.3 CARBURETOR ADJUSTMENT

The carburetor was pre-set at the factory for optimum performance. If further adjustments are necessary take your blower to a qualified service dealer.

### 6.4 SPARK PLUG

1. To remove spark plug (B) (Fig. 25) for cleaning or replacement: make sure engine is off, spark plug is cool, then grasp spark plug boot firmly and remove from spark plug. Remove spark plug with correct spark plug tool. Inspect, clean or replace as needed.
2. Spark plug gap = .025 in. (.635mm) (Fig. 26).
3. Torque to 105 to 130 inch pounds (12 to 15 Nm). Connect spark plug boot.

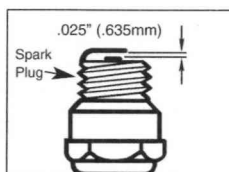

Fig. 25

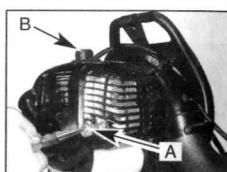

Fig. 26

### 6.5 SPARK ARRESTOR SCREEN / COLLAR ASSEMBLY

1. To replace spark arrestor screen/collar assembly (A) (Fig. 26), use a needle nose pliers and pinch an edge of the collar. Pull out the whole spark arrestor screen assembly.
2. Use the needle nose pliers to push in a new spark arrestor screen assembly by opening the pliers slightly to press the inner surface of the assembly securely into place.

### 7. TECHNICAL DATA

Engine Type	Air-cooled, 2 Cycle
Engine displacement	30 cm <sup>3</sup> (1.83 ci)
No Load Speed	9,000 min <sup>-1</sup>
Idle Speed	3,500 min <sup>-1</sup>
Blower Air Velocity	450km/h
Blower Air Output	13 m <sup>3</sup> /min
measured sound pressure level	LpA= 95,1dB(A) K=3dB(A)
measured sound power level	LwA=102,7 dB(A) K=1,99dB(A)
guaranteed sound power level (according to noise directive 2000/14/EC & 2005/88/EC)	LwA= 105dB(A)
vibration	4.374m/s <sup>2</sup> K=1.5m/s <sup>2</sup>
Spark Plug Gap	0.025 in (0.635 mm)
Fuel Capacity	17.6 oz (500 ml)
Dry Weight	6.6 kg

### 5.3.2 Méthode d'arrêt classique.

Pour un arrêt normal, relâchez la commande d'accélérateur et laissez le moteur se remettre au ralenti. Puis APPUYEZ sur ARRÊT « STOP » (A) (Fig. 16)

### 5.4 DEMARRER UN MOTEUR CHAUD (le moteur est arrêté depuis moins de 15-20 minutes)

1. Réglez le verrouillage des gaz (voir étape 2 pour le démarrage d'un moteur froid), puis tirez fermement sur le câble.
2. Si le moteur ne démarre pas, ou démarre mais s'arrête après 5 essais, suivez la procédure « DEMARRER UN MOTEUR FROID ».

### 5.5 SOUFLAGE

1. Utilisez le souffleur pour les arbres, arbustes, les parterres fleuris et les zones difficiles à nettoyer.
2. Utilisez l'appareil autour des bâtiments et pour les autres procédures de nettoyage classiques.
3. Utilisez le souffleur autour des murs, des débords, des clôtures et des grillages.



**AVERTISSEMENT:** Lorsque vous utilisez le souffleur, portez toujours des lunettes de sécurité approuvées ou un écran facial pour vous protéger des débris volants.



**AVERTISSEMENT:** NE PAS utiliser le souffleur avec d'autres personnes ou animaux à proximité immédiate. Délimitez un périmètre de 15 mètres entre vous et les autres personnes ou animaux.



**AVERTISSEMENT :** Avant d'utiliser votre souffleur, relisez les Précautions de Sécurité dans votre Manuel Utilisateur et toutes les règles pour utiliser cet appareil. Ces règles et précautions sont pour votre protection.

4. Nous recommandons le port d'un masque lorsque vous utilisez le souffleur dans des endroits poussiéreux.
5. Restez éloignés des débris, à une distance qui vous permettra de contrôler la direction des débris soufflés. Ne jamais souffler des débris en direction des passants.
6. Afin de contrôler la vitesse du flux d'air, le souffleur peut être utilisé à n'importe quelle vitesse entre le ralenti et la pleine puissance. L'expérience d'utilisation du souffleur vous aidera à évaluer à la quantité d'air nécessaire pour chaque utilisation.
7. Afin de réduire les niveaux sonore, limitez à un le nombre de pièces d'équipement utilisés.
8. Vérifiez votre équipement avant chaque utilisation, particulièrement le pot d'échappement, les entrées d'air et les filtres à air.
9. Utilisez des râtaux et des balais pour éparpiller les débris avant de les souffler. Humidifiez légèrement les surfaces dans des conditions poussiéreuses et quand l'eau est disponible.
10. Conservez l'eau en utilisant des souffleurs plutôt que des tuyaux d'arrosage pour les pelouses et jardins, y compris les zones telles que les gouttières, les grillages, les porches et les jardins.
11. Utilisez le tube intermédiaire et la buse de votre choix pour que le flux d'air agisse près du sol.
12. Après avoir utilisé le souffleur et ses autres équipements, NETTOYEZ LES ! Débarrassez-vous des débris dans une benne à ordures.

### 5.6 INSTRUCTIONS D'UTILISATION

1. Suivez les instructions « DEMARRER UN MOTEUR FROID ».
2. Un fois le souffleur démarré, placez le sur votre dos en passant vos bras dans les bretelles comme si vous enfileriez une veste (Fig. 17).
3. Lors de votre préparation pour nettoyer les débris d'une zone, positionnez vous toujours de manière à pouvoir contrôler la direction des débris qui seront soufflés.
4. La poignée de commande alliée à la flexibilité du tube de soufflage vous permettra de nettoyer les zones les plus inaccessibles(Fig. 18).
5. La poignée, la commande d'accélérateur, la commande de blocage et le bouton d'allumage marche/arrêt sont tous montés sur une poignée amovible offrant une large gamme de positions d'utilisations et de confort (Fig. 19).



Fig. 17



Fig. 18



Fig. 19

## 6. MAINTENANCE

### 6.1 FILTRE A AIR



**ATTENTION :** NE JAMAIS utiliser le souffleur sans filtre à air. la poussière et la terre seraient aspirés dans le moteur et l'endommageraient. Le filtre à air doit être maintenu propre. Installé un nouveau filtre si l'ancien a été endommagé.

#### NETTOYAGE DU FILTRE A AIR :

1. Desserrez le bouchon (A) tenant le filtre à air en place, enlevez le carter (B) et soulevez le filtre (C) de la boîte à vent (Fig. 20 & Fig. 21).
2. Lavez le filtre dans de l'eau savonneuse. NE PAS UTILISER D'ESSENCE !
3. Séchez à l'air le filtre.
4. Réinstallez le filtre et le carter.

**NOTE :** Remplacez le filtre si celui-ci est effiloché, déchiré ou inlavable.

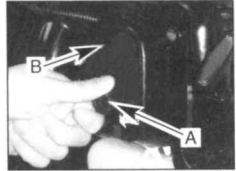

Fig. 20

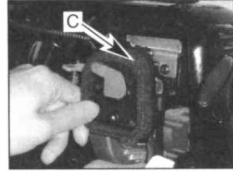

Fig. 21

### 6.2 BOUCHON DE RESERVOIR/FILTRE A ESSENCE



**ATTENTION :** Retirez le carburant de l'appareil et stockez le dans un bidon avant de commencer cette procédure. Ouvrez doucement le bouchon du réservoir pour laisser échapper toute pression pouvant s'être formée dedans.

**NOTE:** Maintenez la bouche d'air (A) propre de tout débris (Fig. 22).

1. Retirez complètement le bouchon du réservoir (B) afin de pouvoir enlever le filtre à essence (C). Utilisez un morceau de fil (C) avec un crochet à son extrémité pour tirer le filtre hors du réservoir. (Fig. 23)
2. Retirez le filtre à essence (C) dans un mouvement de torsion (Fig. 24).
3. Remplacez le filtre à essence (Fig. 24).

**NOTE:** Ne jamais utiliser le souffleur sans son filtre à essence. Vous pourriez endommager le moteur interne !

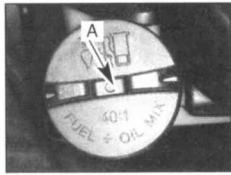

Fig. 22

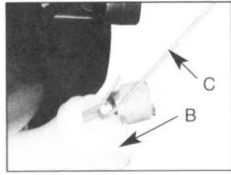

Fig. 23

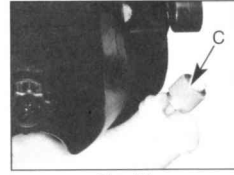

Fig. 24

### 6.3 AJUSTEMENT DU CARBURATEUR

Le carburateur a été préréglé en usine pour une performance optimale. Si des ajustements complémentaires sont nécessaires, apportez votre souffleur à un prestataire qualifié.

### 6.4 BOUGIE D'ALLUMAGE

1. Pour retirer la bougie d'allumage (B) (Fig. 25) pour nettoyage ou remplacement : assurez-vous que le moteur est éteint, que la bougie est froide, puis saisissez la coiffe de bougie fermement et retirez la bougie. Retirez la bougie avec un outil à bougie approprié. Inspectez, nettoyez ou remplacez si nécessaire.
2. Ecartement des électrodes = 0,635mm (Fig. 26).
3. Puissance réelle de 12 à 15 Nm. Connectez la coiffe de bougie.

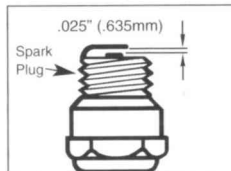

Fig. 25

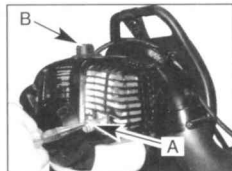

Fig. 26

4. We recommend that a face mask be worn when operating blower in dusty areas.
5. Stand away from the debris, at a distance that will easily allow you to control the direction of blown debris. Never blow debris in direction of bystanders.
6. To control velocity of air stream, blower can be operated at any speed between idle and full throttle. Experience with the unit will help you determine the amount of airflow necessary for each application.
7. To reduce sound levels, limit the number of pieces of equipment used at any one time.
8. Check your equipment before operation, especially the muffler, air intakes and air filters.
9. Use rakes and brooms to loosen debris before blowing. In dusty conditions, slightly dampen surfaces when water is available.
10. Conserve water by using power blowers instead of hoses for many lawn and garden applications, including areas such as gutters, screens, patios, grills, porches and gardens.
11. Use intermediate tube plus nozzle of your choice so the air stream can work close to the ground.
12. After using blowers and other equipment, CLEAN UP! Dispose of debris in trash receptacles.

### 5.6 OPERATION INSTRUCTIONS

1. Follow the instructions "STARTING A COLD ENGINE".
2. Once unit is running, place unit on your back by slipping arms through the shoulder straps as if you were putting on a jacket (Fig. 17).
3. When preparing to clear an area of debris, always position yourself so that you can control the direction debris will be blown.
4. The control handle and the flexibility of the blower tube assembly will allow you to clear the most hard-to-reach areas (Fig. 18).
5. The hand grip, throttle trigger, throttle lock and ignition on/off switch (B) are all mounted on a swivel handle that offers a wide range of operating positions and comfort (Fig. 19).



Fig. 17



Fig. 18



Fig. 19

## 6. MAINTENANCE

### 6.1 AIR FILTER



**CAUTION:** NEVER operate blower without the air filter or dust and dirt will be sucked into the engine and damage it. The air filter must be kept clean. If it becomes damaged, install a new filter.

#### To Clean Air Filter:

1. Loosen knob (A) holding air filter cover in place, remove cover (B) and lift filter (C) from air box (Fig. 20 & Fig. 21).
2. Wash filter in soap and water. DO NOT USE GASOLINE!
3. Air dry filter.
4. Reinstall air filter and air filter cover.

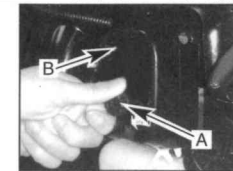

Fig. 20

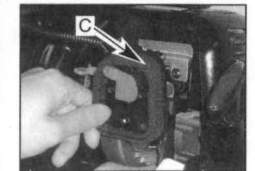

Fig. 21

**NOTE:** Replace filter if frayed, torn, damaged or unable to be cleaned.

### 6.2 FUEL CAP / FUEL FILTER



**CAUTION:** Remove fuel from unit and store in approved container before starting this procedure. Open fuel cap slowly to release any pressure which may have formed in fuel tank.





Fig. 9

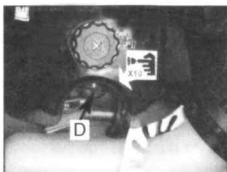

Fig. 10



Fig. 12



Fig. 13

**NOTE:** If engine fails to start after repeated attempts, refer to Troubleshooting section.

**NOTE:** Always pull starter rope straight out. Pulling starter at an angle will cause rope to rub against the eyelet. This friction will cause the rope to fray and wear more quickly. Always hold starter handle when rope retracts. Never let a rope snap back from extended position. This could cause rope to snag or fray and also damage the starter assembly.

## 5.2 IMPORTANT IDLING INFORMATION

In some cases due to operating conditions (altitude, temperature etc.) your blower may need a slight adjustment to the idle speed. After warm up, if unit does not idle after restarting 2 times, follow these steps to adjust idle.

1. Locate the idle adjustment screw (G) on the carburetor (Fig. 15).
2. Using a Phillips or slotted screwdriver - turn screw 1/4 to 1/2 turn clockwise (to the right). Unit should then idle properly.

## 5.3 STOPPING THE ENGINE

### 5.3.1 Emergency Stopping Procedure.

When it is necessary to stop blower engine immediately, PRESS the OFF "STOP" switch (A). (Fig.16).

### 5.3.2 Normal Stopping Method.

For normal stopping, release trigger and allow engine to return to idle speed. Then PRESS the OFF "STOP" switch (A). (Fig. 16)



Fig. 14

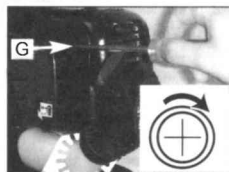

Fig. 15

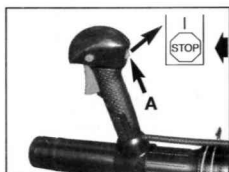

Fig. 16

## 5.4 STARTING A WARM ENGINE (Engine has been stopped for no more than 15-20 minutes)

1. Set throttle latch (see step 2 for starting a cold engine), pull starter rope briskly.
2. If engine does not start, or starts and then stops after 5 rope pulls, follow procedure "STARTING A COLD - ENGINE".

## 5.5 BLOWER OPERATIONS

1. Use the blower for trees, shrubs, flower beds, and hard-to-clean areas.
2. Use the unit around buildings and for other normal cleaning procedures.
3. Use the blower around walls, overhangs, fences, and screens.



**WARNING:** Because of flying debris, always, approved shielded safety glasses or face shield when operating blower.



**WARNING:** DO NOT operate the blower with other people or animals in the immediate vicinity. Allow a minimum of 50 feet (15 meters) between operator and other people or animals.



**WARNING:** Before using your blower, review Safety Precautions in your User Manual, and all regulations for operation of the unit. These precautions and regulations are for your protection.

## 6.5 ECRAN PARE-ETINCELLES / CULOT D'ASSEMBLAGE

1. Pour remplacer l'écran pare-étincelle/culot de d'assemblage (A) (Fig. 26), utilisez une pince à bec effilé et pincez un coin du culot. Tirez l'écran pare-étincelles entièrement.
2. Utilisez une pince à bec effilé pour insérer un nouveau pare-étincelles en ouvrant légèrement la pince afin de faire pression sur la surface intérieure de l'organe.

## 7. DONNEES TECHNIQUES

Type de moteur	Refroidi à l'air, 2-temps
Cylindrée	30 cm <sup>3</sup> (1.83 ci)
Vitesse de rotation à vide	9,000 min <sup>-1</sup>
Ralenti	3,500 min <sup>-1</sup>
Vitesse de l'air du souffleur	450 km/h
Débit d'air du souffleur	13 m <sup>3</sup> /min
Niveau de pression acoustique	LpA= 95,1dB(A) K=3dB(A)
Niveau de puissance sonore	LwA=102,7 dB(A) K=1,99dB(A)
Niveau de puissance sonore garantie (conforme à la Directive relative au bruit 2000/14/CE & 2005/88/EC)	LwA= 105dB(A)
Niveau d'émission de vibrations	4.374m/s <sup>2</sup> K=1.5m/s <sup>2</sup>
Ecartement des électrodes	0.025 in (0.635 mm)
Capacité du réservoir	17.6 oz (500 ml)
Poids à sec	6.6 kg

## 8. ENTREPOSAGE



**AVERTISSEMENT :** Ne pas suivre ces étapes pourrait engendrer la formation de vernis dans le carburateur et rendre plus difficile le démarrage ou bien endommager de manière permanente suite à l'entreposage.

1. exécutez toute la maintenance générale recommandée dans le chapitre Maintenance de votre Guide utilisateur.
2. Nettoyez l'extérieur de l'appareil.
3. Purgez le carburant du réservoir.
4. Après avoir purgé, démarrez le moteur.
5. Faites tourner le moteur au ralenti jusqu'à ce qu'il s'arrête. Cela purgera le carburateur de tout carburant.
6. Laissez le moteur refroidir (environ 5 minutes).
7. Enlevez la bougie avec une clé à bougie.
8. Versez une cuillère à café d'huile 2-temps dans la chambre de combustion. Tirez doucement sur le câble de démarreur plusieurs fois de suite pour enduire les composants internes. Remplacez la bougie.
9. Entrez l'appareil dans un endroit frais et sec, éloigné de toute source d'inflammation telle qu'un brûleur à mazout, un chauffe-eau, etc.

## ENLEVEZ L'APPAREIL DE SON ENDROIT D'ENTREPOSAGE

1. Retirez la bougie.
2. Tirez sur le câble de démarreur rapidement pour nettoyer l'excédent d'huile de la chambre de combustion.
3. Nettoyez et écarter la bougie ou installez une nouvelle bougie avec un écartement correct (Fig. 24).
4. Préparez l'appareil pour l'utilisation.
5. Remplissez le réservoir avec un bon mélange essence huile. Voir le chapitre Carburant et lubrification.

## 9. RESOLUTION DES PROBLEMES

PROBLEME	CAUSE PROBABLE	ACTION CORRECTIVE
L'appareil de démarre pas ou démarre mais ne fonctionne pas.	Mauvaise procédure de démarrage. Mauvais ajustement du mélange de carburateur. Bougie encrassée. Réservoir d'essence vide.	Suivre les instructions du Guide Utilisateur. Faites régler votre carburateur par un Centre Service autorisé. Nettoyez/écarterez ou remplacez la bougie Remplissez le réservoir d'essence avec un mélange approprié.
L'appareil démarre, mais le moteur a peu de puissance.	Le bouton d'amorçage n'a pas été assez amorcé. Le filtre à essence est bouché. Mauvaise position du levier d'étrangleur. Ecran pare-étincelles encrassé. Filtre à air sale	Appuyez 10 fois complètement et doucement sur le bouton d'amorçage Remplacez le filtre à essence. Placez le levier sur MARCHE. Remplacez l'écran pare-étincelles. Retirez, nettoyez et réinstallez le filtre.
Le moteur hésite.	Mauvais ajustement du mélange de carburateur. Mauvais ajustement du mélange de carburateur. Le filtre à air est bouché. Mélange mauvais ou vieux.	Faites régler votre carburateur par un Centre Service autorisé. Faites régler votre carburateur par un Centre Service autorisé. Remplacez ou nettoyez le filtre à air. Purgez le carburant/ajoutez un nouveau mélange.
Pas de puissance sous-tension	Mauvais ajustement du mélange de carburateur. Mélange mauvais ou vieux. Le filtre à air est bouché. Bougie encrassée.	Faites régler votre carburateur par un Centre Service autorisé. Purgez le carburant (voir entreposage)/ajoutez un nouveau mélange. Remplacez ou nettoyez le filtre à air. Remplacez ou nettoyez la bougie.
L'appareil fonctionne irrégulièrement.	Bougie mal écartée. Pare-étincelles bouchés. Filtre à air sale	Nettoyez/écarterez ou remplacez la bougie Nettoyez ou remplacez le pare-étincelles. Nettoyez ou remplacez le filtre à air.
Dégage trop de fumée.	Mauvais ajustement du mélange de carburateur. Mauvais mélange de carburant.	Faites régler votre carburateur par un Centre Service autorisé. Utilisez un bon mélange (mélange 40:1)

## 3.4 ADJUST BACK PACK AND HARNESS AND CONTROL HANDLE

- Place blower on your back by slipping arms through the shoulder straps as if you were putting on a jacket (Fig. 8).
- Once adjustments have been made, to the straps for user comfort, remove the blower from your back and place on level ground in an upright position.
- Adjust backpack harness and control handle.



Fig. 8

## 4 FUEL AND LUBRICATION

## 4.1 FUEL

Use regular grade unleaded gasoline mixed with 40:1 custom 2-cycle engine oil for best results. Use mixing ratios in Section FUEL MIXING TABLE below.



**WARNING:** Never use straight gasoline in your unit. This will cause permanent engine damage and void the manufacturer's warranty for that product. Never use a fuel mixture that has been stored for over 90 days.



**WARNING:** If 2-cycle lubricant other than Talon Custom Lubricant is to be used, it must be a premium grade oil for 2-cycle air cooled engines mixed at a 40:1 ratio. Do not use any 2-cycle oil product with a recommended mixing ratio of 100:1. If insufficient lubrication is the cause of engine damage, it voids the manufacturer's engine warranty.

## 4.2 MIXING FUEL

Add oil to an approved fuel container followed by the gasoline to allow incoming gasoline to mix with oil. Shake container to ensure thorough mix.



**WARNING:** Lack of lubrication voids engine warranty. Gasoline and oil must be mixed at 40:1.

## 4.2.1 FUEL AND LUBRICATION SYMBOLS



## 4.2.2 FUEL MIXING TABLE

GASOLINE	40:1	
1 U.S. Gal.	3.2 oz.	95ml (cm <sup>3</sup> )
5 Liters	4.3 oz.	125ml (cm <sup>3</sup> )
1 Imp. Gal.	4.3 oz.	125ml (cm <sup>3</sup> )
<b>Mixing Ratio</b>	<b>40 Parts Gasoline to 1 Part Lubricant</b>	

## 4.2.3 RECOMMENDED FUELS

Some conventional gasolines are being blended with oxygenates such as alcohol or an ether compound to meet clean air standards. The engine is designed to operate satisfactorily on any gasoline intended for automotive use including oxygenated gasolines.

## 5. OPERATING INSTRUCTIONS

## 5.1 STARTING A COLD ENGINE

- Pump primer bulb 10X by pressing up on the bulb(D). (Fig. 9)
- Your unit is designed with a 3 position choke: FULL CHOKE " F ", PARTIAL CHOKE " P ", and RUN " R ". Move choke lever to FULL CHOKE " F " position.(Fig. 10)
- With the unit on the ground, hold the top assist handle and step on the bottom of the frame with foot.(Fig. 12)
- Pull starter rope 4-6 times-if unit does not start move choke lever to position 2 and pull 4-6 more times (Fig. 13).Wait 10 sec. after unit starts then move choke lever to position 3. (Fig.14)
- Press trigger to run.

1. DO NOT SMOKE while refueling or operating equipment.
2. DO NOT OPERATE UNIT WITHOUT A MUFFLER and properly installed muffler shield.
3. DO NOT TOUCH or let your hands or body come in contact with a hot muffler or spark plug wire.
4. DUE TO THE DANGER of exhaust fumes, never operate blower in a confined or poorly ventilated area.
5. NEVER POINT BLOWER in the direction of people, animals, buildings, automobiles, or windows, etc.
6. DO NOT operate unit without inlet cover installed to prevent contact with impeller.
7. DO NOT set a hot engine down where flammable material is present.
8. DO NOT OPERATE UNIT FOR PROLONGED PERIODS. Rest periodically.



**WARNING:** DO NOT ADD, REMOVE OR ALTER ANY COMPONENTS OF THIS PRODUCT. Doing so could cause personal injury and/or damage the unit voiding the manufacturer's warranty.

9. DO NOT OPERATE UNIT WHILE UNDER THE INFLUENCE OF ALCOHOL OR DRUGS.
10. DO NOT operate your unit near or around flammable liquids or gases whether in or out of doors. An explosion and/or fire may result.
11. DO NOT WEAR loose clothing, scarfs, neck chains, unconfined long hair, and the like. Doing so could cause injury associated with objects being drawn into the rotating parts.
12. DO NOT refuel a running engine or an engine that is hot.
13. Never allow children to operate the appliance.

### 3. ASSEMBLY

#### 3.1 ATTACH FLEX TUBE

Put the hose clamp(C) on the flex tube before connecting the flex tube and the fan's outlet tube together. Connect the flex tube (B) to the fan's outlet tube (A) (Fig. 1) with a hose clamp (C) (Fig. 2) and tighten securely (Fig. 2).

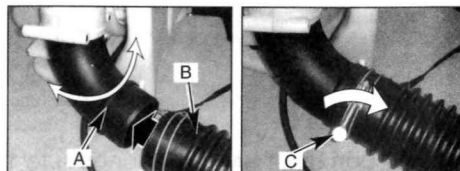

Fig. 1

Fig. 2

#### 3.2 ATTACH OPERATING TUBE

**NOTE:** keep the throttle cable as straight as possible when connecting the blower tubes.

1. Place the unit on flat surface during assembly. Insure screw mechanism of clamp is positioned away from operator.
2. Put the hose clamp (C) on the flex tube and the operating tube together.
3. Turn the rotary ring mark (D) so it aligns with the throttle handle (F). Insert the operating tube (E) into the flex tube (B) (Fig. 3) and then tighten securely with a hose clamp (G)(Fig.4).
4. Attached throttle linkage clips (# 24-know your blower) - to both ends of the flex tube to secure the throttle cable. ( See Fig. 5 and Fig. 6)

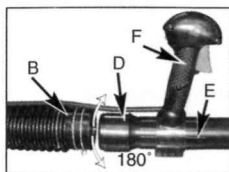

Fig. 3

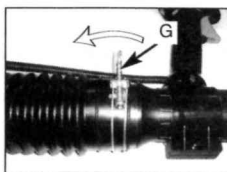

Fig. 4

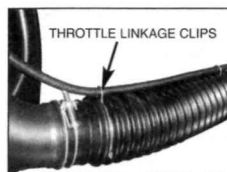

Fig. 5



Fig. 6

#### 3.3 ATTACH INTERMEDIATE TUBE AND CONCENTRATOR NOZZLE

Connect the intermediate tube (H) and air nozzle (I). Push the tubes together and turn them clockwise so that they lock together. (Fig. 7)

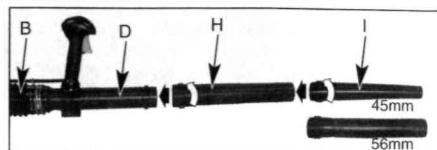

Fig. 7

**BUILDER**  
ZI, 32 rue aristide Bergès – 31270 Cugnaux - France  
Tel : +33 (0)5.34.502.502 Fax : +33 (0)5.34.502.503



**Déclaration  $\text{C}\text{E}$  de conformité**

**BUILDER**  
ZI, 32 rue aristide Bergès – 31270 Cugnaux - France  
Tel : +33 (0)5.34.502.502 Fax : +33 (0)5.34.502.503

Déclare que la machine désignée ci-dessous :

**SOUFFLEUR DE FEUILLES A ESSENCE**  
**RAC30BB**

Numéro de série : 20150507759 to 20150507858

Est conforme aux dispositions de la directive « machine » 2006/42/CE et aux réglementations nationales la transposant ;

Est également conforme aux dispositions des directives européennes suivantes :

A la Directive Basse Tension 2006/42/EC  
A la Directive CEM 2004/108/EC  
A la directive d'émission de bruit 2000/14/EC & 2005/88/EC  
Emission directive 97/68/EC & 2010/26/EU

Est également conforme aux normes européennes, aux normes nationales et aux dispositions techniques suivantes :

EN 15503/A1:2013  
EN ISO 14982:2009  
EN ISO 3744:1995 & ISO 11094:1991

Fait à Cugnaux, le 11/4/2015

Philippe MARIE / PDG



## Backpack Gasoline Leaf Blower

### INSTRUCTION MANUAL

Translation of Original Instructions

## RAC30BB



BUILDER

ZI, 32 rue aristide Bergès – 31270 Cugnaux - France  
Tel : +33 (0)5.34.502.502 Fax : +33 (0)5.34.502.503



**Read the user manual before using the machine.**



**WARNING:** For your own safety please read this manual before attempting to operate your new unit. Failure to follow instructions can result in serious personal injury. Spend a few moments to familiarize yourself with your blower before each use.

#### Symbols marked on the product

	Read the user manual before using the machine.		Warning! Hot surface.
	Wear safety goggles to protect your eyes;		Primer bulb.
	Wear ear protector to protect against noise.		Warning: Do not operate without tubes in place.
	Wear safety footwear.		Warning: keep hair out of rotation fan.
	Wear protective gloves.		Warning: keep the clothes out of rotation fan.
	<b>LOOK OUT!</b> Please read carefully the safety warnings mentioned here by this symbol.		Warning: keep hands out of rotation fan.
	Keep bystanders away. Never work while people, especially children or pets are nearby.		

#### 1. PARTS DESCRIPTION (Fig A.)

- |                                 |                    |                              |
|---------------------------------|--------------------|------------------------------|
| 1. Throttle Trigger             | 9. Fuel Cap        | 17. Throttle Linkage         |
| 2. Throttle Lock                | 10. Fuel Tank      | 18. Muffler Cover            |
| 3. On/Off Ignition Switch       | 11. Primer Bulb    | 19. Spark Arrester Screen    |
| 4. Top Assist Handle            | 12. Harness        | 20. Vented Back Pad          |
| 5. Spark Plug Wire / Spark Plug | 13. Control Handle | 21. Intermediate Tube        |
| 6. Choke Lever                  | 14. Operating Tube | 22. 56mm Nozzle              |
| 7. Starter Handle               | 15. Hose Clamp     | 23. 45mm Concentrator Nozzle |
| 8. Air Cleaner Cover            | 16. Flex Tube      |                              |

#### 2. SAFETY

##### READ YOUR USER MANUAL THOROUGHLY BEFORE OPERATING YOUR UNIT.

- WEAR CLOSE FITTING, TOUGH WORK CLOTHING that will provide protection, such as long slacks or trousers, safety work shoes, heavy duty work gloves, hard hat, a safety face shield, or safety glasses for eye protection and a good grade of ear plugs or other sound barriers for hearing protection.
- REFUEL IN A SAFE PLACE. Open fuel cap slowly to release any pressure which may have formed in fuel tank. Always wipe unit of fuel or oil spills before starting. To prevent a fire hazard, move at least 10 feet (3 meters) from fueling area before starting.
- TURN UNIT OFF before setting it down, and also before installing or removing attachments.
- KEEP ALL SCREWS AND FASTENERS TIGHT and the unit in good operating condition. Never operate this equipment if it is improperly adjusted or not completely and securely assembled.
- KEEP HANDLES DRY, clean and free of fuel mixture.
- STORE EQUIPMENT AWAY FROM POSSIBLE IGNITION SOURCES, such as gas-powered water heaters, clothes dryers, or oil-fired furnaces, portable heaters, etc.
- ALWAYS KEEP the engine free of debris build-up.
- OPERATION OF EQUIPMENT should always be restricted to mature and properly instructed individuals.
- ALL PERSONS WITH RESPIRATORY PROBLEMS and persons operating blower in very dusty environments, should wear a dust particle mask at all times. Paper dust masks are available at most paint and hardware stores.
- Operate the machine only at reasonable hours- not early in the morning or late at night when people might be disturbed. Comply with times listed in local ordinances.
- Operate the machine at the lowest possible engine speed to do the job.
- Use rakes and brooms to loosen debris before blowing.
- In dusty conditions, slightly dampen surfaces.
- Use the full blower nozzle extension so the air stream can work close to the ground.
- Watch out for children, pets, open windows etc. and blow debris safety away.



**WARNING:** DO NOT USE ANY OTHER FUEL than that recommended in your manual. Always follow instructions in the Fuel and Lubrication section of this manual. Never use gasoline unless it is properly mixed with 2-cycle engine lubricant. Permanent damage to engine will result, voiding manufacturer's warranty.