

**HYUNDAI**  
POWER PRODUCTS

**KETTINGZAAG**

**HEL2530**

**INSTRUCTIEHANDLEIDING**

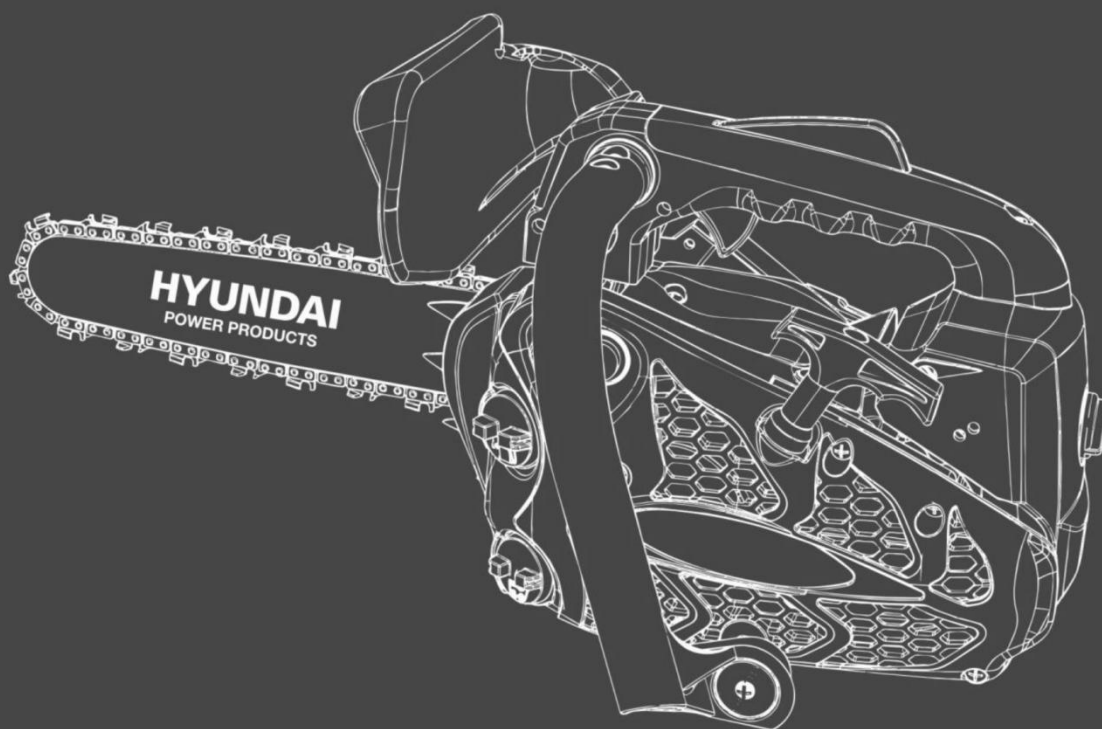

**Lees de instructies voordat u de machine gebruikt**

## **INHOUDSOPGAVE**

---

1. VEILIGHEIDSWAARSCHUWINGEN	3
2. UW PRODUCT	7
3. MONTAGE	9
4. DE BRANDSTOFANK BIJVULLEN	11
5. GEBRUIK	12
6. ONDERHOUD EN OPSLAG	19
7. CONFORMITEITSVERKLARING	23

## 1. VEILIGHEIDSWAARSCHUWINGEN

---

- **WAARSCHUWING!** Wanneer u dit type elektrisch gereedschap gebruikt, moeten de basisvoorzorgsmaatregelen altijd worden gevolgd om het risico op brand, elektrische schokken en letsel te beperken.
- Lees alle instructies zorgvuldig voordat u probeert dit product te gebruiken en bewaar deze instructies. Zorg ervoor dat u bekend bent met alle handelingen die in deze gebruiksinstructies worden beschreven. Dit product mag alleen worden gebruikt door ervaren gebruikers.
- Als u deze machine aan anderen doorgeeft, moet u ze ook deze handleiding overhandigen.
- Lees ook alle markeringen op het product. De symbolen op het gereedschap worden uitgelegd in de handleiding.
- Gebruik deze machine zoals in deze instructiehandleiding wordt beschreven. Het is ten strengste verboden om dit gereedschap te gebruiken voor toepassingen die niet worden beschreven in deze handleiding.
- Het niet opvolgen van deze instructies kan leiden tot ernstig letsel en in sommige gevallen tot de dood.
- Dit product is alleen bedoeld voor persoonlijk huishoudelijk gebruik. Gebruik het niet voor commerciële doeleinden.
- Laat niet toe dat personen die deze instructies niet kennen of kinderen dit product gebruiken.
- Nationale voorschriften kunnen het gebruik van het apparaat beperken.
- Personen die jonger zijn dan 18 jaar mogen dit product niet gebruiken
- Houd er rekening mee dat de bediener of gebruiker verantwoordelijk is voor ongevallen of risico's voor andere personen of hun eigendommen.
- Gebruik het gereedschap niet als u dronken, moe, onder invloed van drugs of ziek bent. Gebruik het gereedschap niet als u niet in een geschikte fysieke conditie bent.
- Dit gereedschap is bedoeld voor gebruik buitenshuis. Gebruik het nooit binnenshuis.
- Bij het vervoeren van de machine:
  - Zet de machine vast tijdens het vervoer om brandstofverlies, schade of letsel te voorkomen.
  - Gebruik een draagtas om het mes tijdens het vervoer te beschermen.
- Houd mensen en dieren uit de buurt van het werkgebied. Kinderen en mensen die niet weten hoe ze dit gereedschap moeten gebruiken, mogen het niet aanraken en gebruiken.
- Houd ze tijdens het gebruik op minimaal 15 meter afstand van de machine.
- Gebruik het product alleen bij daglicht of bij goed kunstlicht.
- Draag bij het gebruik van de machine altijd een volledige beschermende uitrusting, waaronder een helm, een beschermingsmasker, gehoorbescherming, handschoenen, slipbestendige schoenen en beschermende kleding.
- Draag geschikte kleding. Draag geen losse kleding of losgeknoopte hemden. Draag geen sieraden die in contact met bewegende delen kunnen komen. Als u lang haar hebt, bindt u het vast en draagt u een geschikte veiligheidshelm.
- Gebruik het product niet met beschadigde afschermingen of wanneer deze zich niet op hun plaats zitten.
- Zorg ervoor dat uw handen en voeten niet met het apparaat in contact komen wanneer u het in- en uitschakelt.
- Gebruik het gereedschap niet in een omgeving met onvoldoende ventilatie. Gasuitstoot kan letsel veroorzaken.
- Werk niet als het regent en bij slecht weer. Gebruik het gereedschap niet op vochtige locaties.
- Gebruik het gereedschap niet in de buurt van ontvlambare vloeistoffen of gassen.
- Waarschuwing: De machine stoot tijdens het gebruik gassen uit. Zorg ervoor dat u niet met deze gassen in contact komt.
- Houd het werkgebied vrij. Voorafgaand aan het werk controleert u het werkgebied en verwijdert u alle materialen of voorwerpen die ongevallen kunnen veroorzaken.
- Forceer het gereedschap niet.

- Gebruik alleen de meegeleverde accessoires of deze die door de fabrikant worden aanbevolen. Het gebruik van andere accessoires kan leiden tot ongevallen. Lees het gedeelte 'Technische gegevens' in deze handleiding of vraag uw verkoper om advies.
- Leun niet tegen het apparaat. Zorg ervoor dat uw voeten te allen tijde stevig staan en behoud te allen tijde het evenwicht.
- Voor betere en veiligere prestaties moeten gereedschappen en accessoires scherp en schoon zijn. Volg de instructies in deze handleiding om accessoires te smeren en te wisselen.
- Controleer de machine altijd voor en na het gebruik. Als het gereedschap beschadigd of defect is, stopt u het gebruik van het gereedschap en brengt u het naar een erkend servicecentrum voor inspectie en reparatie.
- Vergeet niet om het gereedschap uit te schakelen wanneer u het onbeheerd achterlaat, accessoires verwisselt of onderhoudswerken uitvoert.
- Houd de handgrepen droog, schoon en vrij van olie en vet.
- Wees waakzaam tijdens het gebruik van het gereedschap. Kijk naar wat u doet, gebruik uw gezond verstand en gebruik het gereedschap niet als u zich moe voelt.
- Verwijder de afscherming voordat u het gereedschap gebruikt.
- Een afscherming of een ander onderdeel dat is beschadigd, moet naar behoren worden gerepareerd of worden vervangen in een erkend servicecentrum, tenzij dit anders wordt aangegeven in deze handleiding.
- Gebruik het gereedschap niet als u de startknop niet werkt (als deze niet op AAN of UIT kunt zetten).
- Plaats het apparaat in een goed verlichte ruimte op een vlak, stabiel, droog en goed geventileerd oppervlak, uit de buurt van ontvlambare materialen en met voldoende ruimte voor vonken en scherp afval.
- Laat niemand en vooral kinderen niet binnen een straal van minimaal vijf meter rond het werkgebied komen als het apparaat wordt gebruikt.
- Stop het gereedschap onmiddellijk in het geval van een motorstoring, als de AAN/UIT-knop niet werkt of als u ongewone geluiden hoort.
- Gebruik het gereedschap niet als de startknop is beschadigd.
- Raak de ketting niet met uw hand aan terwijl het wiel in beweging is.
- Stop de ketting niet met uw handen of andere voorwerpen.
- Behandel de kettingtanden voorzichtig tijdens het gebruik; ze kunnen ernstige snijwonden veroorzaken.
- Wanneer het apparaat niet worden gebruikt, moet de machine op een droge, afgesloten plek worden opgeslagen en buiten het bereik van kinderen worden gehouden.
- Voordat u het product gebruikt en na een schok, controleert u het op tekenen van slijtage of beschadiging. Voer indien nodig reparaties uit.
- Schakel de machine altijd uit:
  - elke keer dat u het apparaat onbeheerd achterlaat;
  - voordat u een belemmering verwijdert;
  - voordat u het product controleert, reinigt of eraan werkt;
  - nadat u een vreemd voorwerp hebt geraakt;
  - wanneer het product abnormaal begint te trillen.
- Wees voorzichtig voor voet- en snijwonden.
- Controleer en onderhoud het product regelmatig. Reparaties mogen alleen worden uitgevoerd door een erkend onderhoudscentrum of een vergelijkbare gekwalificeerde specialist.
- Sla het product buiten het bereik van kinderen op wanneer het niet wordt gebruikt.
- Kinderen mogen niet spelen met plastic zakken, folies en kleine delen! Houd ze buiten het bereik van kinderen. Er bestaat gevaar voor verstikking!
- Bevestig altijd de afscherming op het mes wanneer u het gereedschap vervoert. Draag het gereedschap altijd aan de handgreep en nooit aan het mes.
- Gebruik het product niet op een glad oppervlak.
- Gebruik het product niet op een steile, gladde helling.
- Zorg voor voldoende rust wanneer u uw werkschema opstelt. Beperk het continu gebruik van het apparaat. Werk bijvoorbeeld 30 tot 40 minuten per sessie en neem tussen de werksessies 10 tot 20 minuten rust. Werk maximaal twee uur per dag.

- Als de machine vreemde voorwerpen heeft geraakt, controleert u of deze is beschadigd en brengt u het indien nodig naar een reparatiecentrum.
- Plaats geen enkel deel van het lichaam op de ketting wanneer de kettingzaag is ingeschakeld. Voordat u de kettingzaag start, moet u ervoor zorgen dat de ketting met geen enkel voorwerp in contact kan komen. Een moment van onoplettendheid tijdens het gebruik kan ertoe leiden dat uw kleding of lichaamsdeel door de ketting wordt gegrepen.
- Houd de achterste handgreep altijd met uw rechterhand en de voorste handgreep met uw linkerhand vast. Als u uw handen omdraait om kettingzaag vast te houden, wordt het risico op persoonlijk letsel verhoogd. U mag de machine nooit zo vasthouden.
- Als de kettinggeleider van de kettingzaag zich aan de linkerkant bevindt, moet u de posities 'rechts' en 'links' waarnaar wordt verwezen, omdraaien.
- Bij het zagen van een tak die onder spanning staat, moet u rekening houden met het risico op een elastische terugslag. Wanneer de spanning van de houtvezels verdwijnt, kan de veerbelaste arm de gebruiker treffen en/of kan de gebruiker de controle over de zaag verliezen.
- Wees uiterst voorzichtig wanneer u kreupelhout of jonge stammen zaagt. De ketting kan bij het zagen van fijne materialen vastlopen en de zaag kan naar u toe worden gezwaaid.
- Volg de instructies voor het smeren, aanspannen en verwisselen van accessoires. Een ketting die niet juist is aangespannen of gesmeerd, kan breken of het risico op terugslag verhogen.
- Houd de handgrepen droog, schoon en olie- en vetvrij. Vettige handgrepen zijn glad en leiden tot controleverlies.
- De kettingzaag kan worden gebruikt voor het snoeien en zagen van hout. Gebruik de kettingzaag niet voor andere doeleinden. Bijvoorbeeld: gebruik het niet om kunststof, beton of andere bouwmaterialen dan hout te zagen. Het gebruik van de kettingzaag voor andere dan de gespecificeerde handelingen kan resulteren in gevaarlijke situaties.
- Wees voorzichtig als u de machine tijdens stormachtig weer gebruikt. Gebruik de machine niet tijdens bliksem, onweer of slecht weer in het algemeen.
- Wanneer u dikke takken zaagt, is het nuttig om de kam te gebruiken.

### **Brandstof gebruiken**

- Wees voorzichtig met het omgaan met brandstoffen. Ze zijn ontbrandbaar en de dampen zijn explosief.
- Gebruik alleen een goedgekeurd reservoir.
- Verwijder nooit de tankdop of vul geen brandstof bij wanneer het apparaat is ingeschakeld. Schakel de machine uit en laat de motor en de uitlaatonderdelen afkoelen voordat u brandstof bijvult.
- Rook niet.
- Vul nooit brandstof bij in een ruimte.
- Sla het gereedschap en het brandstofreservoir nooit binnenshuis op een plek waar zich een open vlam bevindt, zoals in de buurt van een boiler.
- Als er brandstof is gemorst, mag u niet proberen de machine te starten. Plaats de machine niet in de buurt van de gemorste brandstof voordat u de machine start. Reinig gemorste brandstof.
- Plaats de dop van de brandstoftank goed vast na het bijvullen.
- Volg de instructies in deze handleiding om het gereedschap met brandstof te vullen.

### **Tijdens het onderhoud en opslag**

- Schakel het gereedschap uit en wacht tot het is gestopt. Zorg ervoor dat alle bewegende delen tot stilstand zijn gekomen.
- Laat de machine afkoelen voordat u deze controleert, wijzigt, onderhoudswerken uitvoert of opslaat.
- Sla het gereedschap op een plek op waar brandstofdampen geen vlam of vonk kunnen bereiken.
- Zet het gereedschap tijdens het vervoer en de opslag altijd met de vervoerabscherming en beschermingsvoorziening.

### **Oorzaken van een terugslag en preventie door de gebruiker**

- Een terugslag kan optreden wanneer het uiteinde van de kettinggeleider een voorwerp

raakt, of wanneer het hout ervoor zorgt dat de ketting in het zaaggedeelte klemt komt te zitten.

- Het contact van het uiteinde kan in sommige gevallen een plotselinge omgekeerde reactie veroorzaken, waardoor de kettinggeleider omhoog gaat en in de richting van de gebruiker vliegt.
- Als de zaagketting in het bovenste deel van het kettinggedeelte vastloopt, kan de kettinggeleider plotseling in de richting van de gebruiker doen vliegen.
- Beide reacties kunnen leiden tot verlies van controle over de zaag. Dit resulteert waarschijnlijk in een ernstig persoonlijk letsel. Vertrouw niet alleen op de veiligheidsvoorzieningen die in de zaag zijn ingebouwd. Als gebruiker van een kettingzaag moeten alle maatregelen worden genomen om het risico op een ongeval of letsel tijdens het zagen te elimineren.
- De gevolgen van een terugslag als gevolg van onjuist gebruik van het gereedschap en/of onjuiste gebruiksprocedures of omstandigheden kunnen worden vermeden door de onderstaande voorzorgsmaatregelen te nemen:
- Houd de zaag met beide handen stevig vast, waarbij u uw duim en vingers rond de handgrepen van de zaag plaatst. Plaats uw lichaam en armen zodanig dat u de terugslagkrachten kunt weerstaan. De terugslagkrachten kunnen door de gebruiker worden weerstaan als de juiste voorzorgsmaatregelen worden getroffen. Zorg ervoor dat de kettingzaag niet wordt ingeschakeld.
- Strek de arm niet te ver uit en zaag niet boven uw schouderhoogte. Dit helpt onbedoelde contacten met het uiteinde van de zaag te voorkomen en zorgt voor een betere controle van de kettingzaag in onvoorziene situaties.
- Gebruik alleen vervangende geleiders en kettingen die door de fabrikant in de handleiding zijn opgegeven. Onjuiste vervangende geleiders en kettingen kunnen kettingbreuk en/of een terugslag veroorzaken.
- Volg de instructies van de fabrikant voor het slijpen en onderhouden van de kettingzaag. Een vermindering van het diepteniveau kan leiden tot een hoger aantal terugslagen.

### **Restrisico's**

Zelfs als u dit product gebruikt in overeenstemming met alle veiligheidseisen, blijven de potentiële risico's op letsel en schade bestaan. De volgende gevaren kunnen voortvloeien uit de structuur en het ontwerp van dit product:

- Wees altijd waakzaam bij het gebruik van dit product, zodat u risico's beter kunt herkennen en beheren.
- Een snelle interventie kan ernstig letsel en materiële schade voorkomen.
- Schakel het gereedschap uit en haal de stekker uit het stopcontact als er storingen optreden. Laat de kettingzaag controleren door een gekwalificeerde professional en laat reparaties indien nodig door hem uitvoeren voordat u deze opnieuw gebruikt.
- Er zijn schadelijke gevolgen voor de gezondheid als gevolg van trillingen als het product langdurig wordt gebruikt of niet naar behoren wordt onderhouden.
- Er is gevaar voor letsel en materiële schade als gevolg van hulpstukken of de plotselinge impact van verborgen voorwerpen bij gebruik van de ketting.
- Gevaar voor letsel aan personen en bezittingen door rondvliegende voorwerpen.
- Het langdurig gebruik van dit product stelt de gebruiker bloot aan trillingen en kan de zogenaamde 'wittevingersyndroom' veroorzaken. Draag handschoenen en houd uw handen warm om het risico te beperken.
- Als een van de symptomen van het 'wittevingersyndroom' optreedt, zoekt u onmiddellijk medische hulp. Symptomen van het 'wittevingersyndroom' zijn gevoelloosheid, verlies van gevoeligheid, tintelingen, pijn, krachtverlies, kleurveranderingen of huidaandoeningen. Deze symptomen verschijnen meestal op de vingers, handen of polsen. Het risico erop neemt toe bij lage temperaturen.

### **Symbolen**



Waarschuwingssymbool



Lees en raadpleeg deze gebruiksaanwijzing



Draag veiligheidsuitrusting met een veiligheidshelm en veiligheidsbril



De waarde van geluidsemissie volgens Europese Richtlijn 2000/14/EG



Dit gereedschap moet worden gebruikt door personen die opgeleid zijn in het kappen van bomen. Lees deze handleiding!



Contact met het uiteinde van de balk met een voorwerp moet worden voorkomen.



Gebruik het gereedschap niet met één hand. Houd het altijd met beide handen vast.



Draag volledige beschermende kleding tijdens het gebruik (helm, laarzen, bril, handschoenen, beschermende kleding)



Draag veiligheidshandschoenen



Draag veiligheidsschoenen

## 2. UW PRODUCT

---

### a. Beschrijving

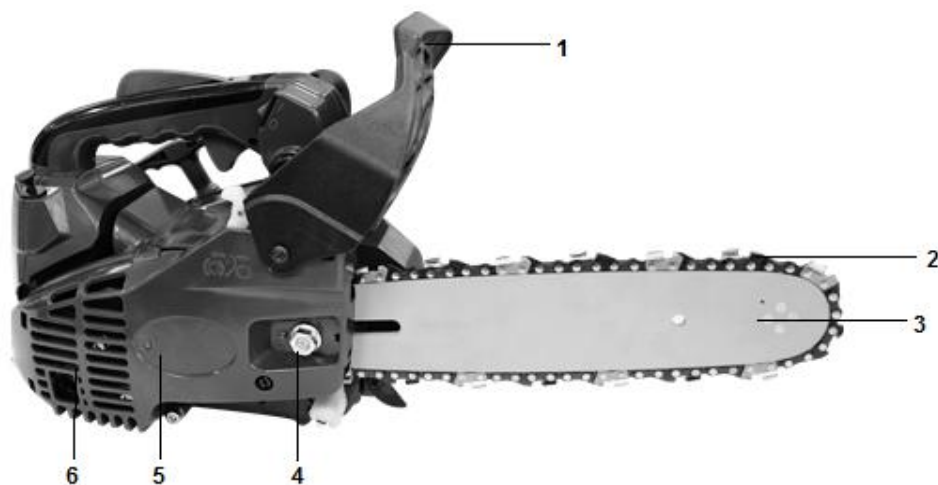



- |                       |                   |
|-----------------------|-------------------|
| 1- Beveiliging        | 9- Gashendel      |
| 2- Ketting            | 10- Kabelstarter  |
| 3- Kettinggeleider    | 11- Handgreep     |
| 4- Bevestigingsmoer   | 12- Oliereservoir |
| 5- Motor              | 13- Brandstoftank |
| 6- Ventilatieopening  | 14- Schakelaar    |
| 7- Veiligheidstrekker | 15- Starter       |
| 8- Handgreep          |                   |

**b. Technische gegevens**

<b>Model</b>	<b>HEL2530</b>
<b>Motortype</b>	1E34FC (luchtgekoelde 2-takt benzinemotor)
<b>Volume brandstoftank</b>	230cm <sup>3</sup>
<b>Volume olietank</b>	160cm <sup>3</sup>
<b>Stationair toerental van de motor</b>	3300±300/min
<b>Koppelingssnelheid</b>	4600/min
<b>Cilinderinhoud</b>	25.4cm <sup>3</sup>
<b>Maximale gebruikssnelheid</b>	11000/min
<b>Maximale kettingsnelheid</b>	21m/s
<b>Maximaal motorvermogen</b>	0.9kW



<b>Maximale motorsnelheid</b>	7500/min
<b>Gewicht (lege tank, zonder accessoires)</b>	3.5 kg
<b>Zaaglengte</b>	240mm (12"),
<b>Kettingsteek</b>	9,525mm (0,375")
<b>Spoorbreedte ketting</b>	1,27mm (0,05")
<b>Kettingtype</b>	3/8LP-44 Kangxin
<b>Type geleider</b>	AP12-44-509P Kangxin
<b>Kettingwiel (aantal tanden x steek)</b>	6 tanden 9,525
<b>Carburator</b>	WT962/Walbro, 1E34FC/Jingke, 1E34FC/Ruixing, MC14B/HLIC
<b>Bougie</b>	L8RTF/LD, L7T/LD, BM6A/LD, L8RTF/Torch
<b>Geluidsdruk Onzekerheid K</b>	LpA: 99,2 dB(A) Onzekerheid K=3 dB(A)
<b>Geluidsvermogen</b>	LwA : 110,4 dB(A) K=3 dB(A)
<b>Gegarandeerd vermogensniveau</b>	LwA : 113dB(A) (2000/14/EC)
<b>Trillingswaarde</b>	Voorste handgreep 9,0 m/s <sup>2</sup> Achterste handgreep: 8,5 m/s <sup>2</sup> K=1,5m/s <sup>2</sup>

### 3. MONTAGE

---

#### a. Montage van de kettinggeleider

**BELANGRIJK:** De machine mag niet worden gestart tijdens de montage. Draag beschermende handschoenen bij het hanteren van het mes.

- 1) Trek de afscherming naar de voorste handgreep wanneer u wilt controleren of de kettingrem niet is aangetrokken.
- 2) Draai de moeren los en verwijder de kettingafdekking.
- 3) Bevestig de beugel aan de achterkant van de motor met een schroef.
- 4) Installeer de geleider op de achterkant van het motorgedeelte met een schroef.
- 5) Draai de moeren los en verwijder de kettingafdekking.  
Bevestig de beugel aan de achterkant van de motor met een schroef.  
Monteer de geleider en de ketting op het rondsel en geleider in de richting die in het schema wordt weergegeven.

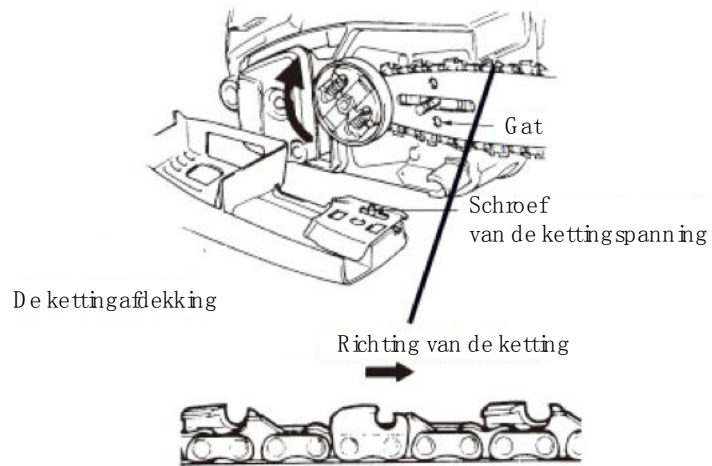

- 6) Stel de kettingspanmoer af in het onderste gat van de geleider. Installeer vervolgens de ketting en bevestig de montagemoer.

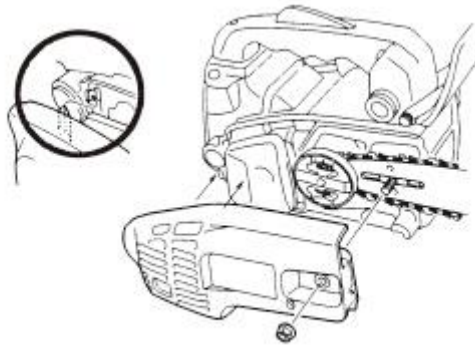

- 7) Pas de kettingspanning aan door de spanschroef te verdraaien totdat de riemen alleen de onderkant van de balk raken.

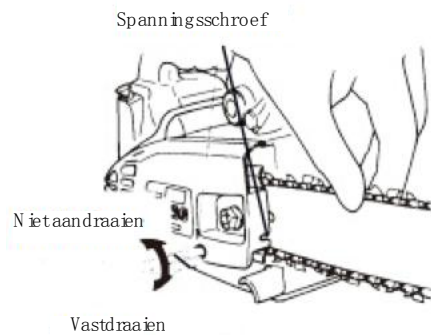

- 8) Draai de moeren aan en controleer of de ketting juist en stevig kan ronddraaien.



Til de kettinggeleider op terwijl u de schroef verdraait om de juiste spanning op de ketting in te stellen.

Vergrendel vervolgens de cartermoeren.

Verdraai de ketting met uw hand om te controleren of deze zonder al te veel weerstand draait en of deze goed is vastgedraaid.

Herhaal de installatie als de ketting niet strak zit.

**b. De kettingspanning aanpassen**

De motor moet worden uitgeschakeld voordat de kettingspanning wordt ingesteld.

Zorg ervoor dat de ketting zich in de groef van de geleider bevindt. Houd de geleider bij het uiteinde vast. Stel de spanning van de ketting in met de spanningsafstelschroef totdat de kettingtanden de onderkant van de geleider raken.

Draai de spanningsafstelschroef rechtsom totdat de ketting aangespannen is. Rek de ketting niet te veel uit. Controleer de spanning van de ketting en controleer of de behuizing goed is vastgezet. Als dit niet het geval is, herhaalt u de procedure.

#### **4. DE BRANDSTOFANK BIJVULLEN**

**WAARSCHUWING: Houd met het onderstaande rekening bij het bijvullen van de tank:**

De kettingzaag moet altijd worden gestopt en afgekoeld.

Rook niet tijdens het bijvullen. Er mogen geen vlammen of vonken in de buurt van de brandstof komen.

Laat de kettingzaag volledig afkoelen voordat u de tank bijvult. Probeer de tank niet bij te vullen wanneer de motor heet is.

Als er brandstof is gemorst, stopt u het bijvullen onmiddellijk en mag u de motor niet starten. Verwijder de gemorste vloeistof en vul de machine bij op een andere plek.

Vul de brandstoftank nooit bij tot de flens; er bestaat een risico op overloop.

Vul de tank niet bij in een afgesloten en niet-geventileerde ruimte.

De brandstof die in dit gereedschap wordt gebruikt, is een mengsel van ongelode benzine en een geregistreerd smeermiddel. Gebruik bij het mengen van benzine en olie alleen benzine die geen ethanol of methanol bevat.

Ongelode benzine is kwalitatieve benzine. Dit helpt om schade aan de brandstofleidingen van de motor en andere motoronderdelen te voorkomen.

De aanbevolen mengverhouding is 40:1 (zorg ervoor dat de mengverhouding juist is voordat u het product vult).

**a. Mengen**

- Gebruik een schoon, leeg reservoir (meegeleverd).
- Giet de olie in het reservoir.
- Giet de brandstof in het reservoir. Meng het mengsel lang genoeg (meer dan een minuut) om een goede vloeistof te krijgen.

**b. De brandstoftank bijvullen**

- Schroef de tankdop eraf.
- Vul de tank langzaam met het mengsel. Overschrijd de maximale capaciteit niet (vul de tank bij voorkeur tot 80% van de capaciteit op).
- Plaats de dop op de brandstoftank terug en draai deze vast
- Verwijder indien nodig gemorste brandstof rond het apparaat

**Opmerking: Gebruik GEEN ANDERE MENGSELS EN ANDERE SOORTEN OLIE/BENZINE om ongevallen te voorkomen**

**c. Brandstof opslaan**

De brandstof moet in een schoon en veilig reservoir worden opgeslagen dat altijd worden afgesloten.

Als u het product gedurende langere tijd niet gebruikt, verwijdert u het brandstofmengsel en giet u het in een reservoir.

Laat de brandstof niet gedurende lange tijd in het product. De brandstof kan de carburateur verstopen, waardoor de motor niet juist zal werken.

**d. Brandstof verwijderen**

Wanneer de brandstof niet meer wordt gebruikt of is verouderd, dient u deze naar een erkend centrum te brengen. Raadpleeg de lokale wetgeving met betrekking tot de verwijdering van brandstoffen.

## **5. GEBRUIK**

---

Controleer de werkplek voordat u de kettingzaag gebruikt. Deze moet vrij van obstakels zijn. Verwijder takken, obstakels en andere voorwerpen die tijdens het zagen schade kunnen veroorzaken.

De machine moet altijd met brandstof gevuld zijn en klaar voor gebruik zijn. Controleer het vulniveau en vul indien nodig de tank bij.

**1. De motor starten**

- a. Houd de ontluchttingspomp continu ingedrukt totdat de brandstof in de pomp komt. Zet de schakelaar op de positie I.

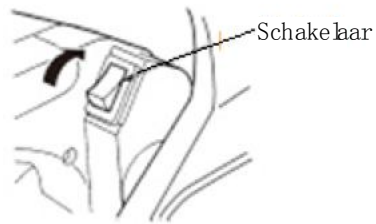

- b. Trek aan de startknop. De starter wordt gesloten en de gashendel wordt naar de startpositie verplaatst.

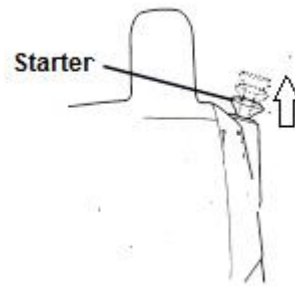

Houd de kettingzaag stevig tegen de grond. Plaats de kettingzaag:

- ofwel aan de linkerkant van uw lichaam, waarbij u de handgreep stevig vasthoudt met uw linkerhand. Gebruik uw rechterhand om aan de startkoord te trekken
- ofwel aan de rechterkant van uw lichaam, waarbij u de handgreep stevig vasthoudt met uw rechterhand.

Gebruik uw linkerhand om aan de startkoord te trekken.

In beide gevallen mag de kettingzaag niet in de buurt van het lichaam van de gebruiker komen.



## 2. **De motor stoppen**

Laat de kettingzaag enkele minuten uitlopen. Zet daarna de schakelaar op de positie 'UIT'.



### 3. Hoofdinstellingen

#### a. De carburator aanpassen

De carburateur is in de fabriek ingesteld. Om storingen te voorkomen, wordt het aangeraden de instelschroeven niet aan te passen. Als deze schroeven moeten worden bijgesteld, moet de machine door uw servicecentrum worden nagekeken.

Schakel het gereedschap uit en draai de L-naald vast tot deze stopt. Forceer de kettingzaag niet. Stel deze vervolgens in op het oorspronkelijke aantal omwentelingen zoals hieronder wordt weergegeven. Het aantal omwentelingen van de naald wordt ook hieronder weergegeven:

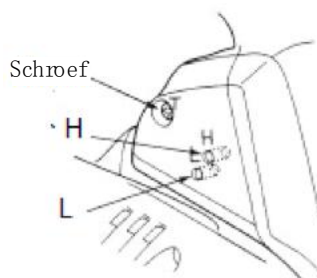

#### b. Kettingrem

De kettingzaag moet altijd worden ingeschakeld met een geactiveerde kettingrem. De kettingrem is een voorziening dat de ketting automatisch doet stoppen met draaien als er een achterwaartse beweging plaatsvindt waardoor de zaag gaat springen. Doorgaans wordt de rem automatisch geactiveerd door de traagheidskracht.

Deze kan ook handmatig worden vastgedraaid door de remhendel naar beneden en naar voren te duwen.

Wanneer de rem geactiveerd is, komt er een geel teken uit de basis van de remhendel.

Om de rem te deactiveren, trekt u de hendel omhoog tot deze vastklikt.

Wanneer de rem geactiveerd is, laat u de gashendel los om de motorsnelheid te verlagen. Het continu gebruik met een geactiveerde rem zorgt ervoor dat de koppeling opwarmt en er problemen worden veroorzaakt.

Bij het controleren van de machine, controleert u ook de werking van de rem door de volgende handelingen uit te voeren:

- Start de motor en pak de handgreep stevig vast met beide handen.
- Terwijl u aan de gashendel trekt om de ketting te laten draaien, duwt u de remhendel naar beneden met de achterkant van de linkerhand.
- Wanneer de rem is geactiveerd en de ketting is gestopt, haalt u uw hand van de gashendel.
- Laat de rem los.

c. **De kettingrem loslaten**

Om de kettingzaag opnieuw te gebruiken, moet de kettingrem worden losgelaten. Wanneer u dit doet, moet de machine zijn uitgeschakeld en afgekoeld. Trek aan het schild totdat het weer naar de oorspronkelijke positie terugkeert.

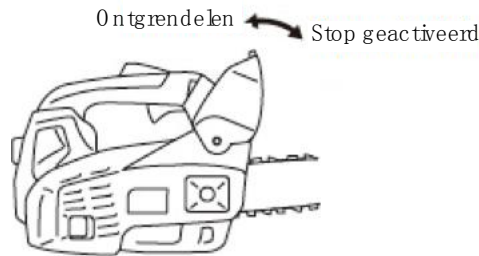

d. **De ketting slijpen**

Voor de beste prestaties raden we u ten sterkste aan om de ketting regelmatig te slijpen. De ketting kan zowel door een professional als door uzelf worden geslepen als u een slijpgeleider gebruikt (zorg ervoor dat u weet hoe u deze moet gebruiken).

De ketting moet worden geslepen als:

- houtsnippers poeder worden
- Forceer het gereedschap om een normale zaagsnede te maken
- de zaagsnede niet recht is
- Meer trillingen
- het brandstofverbruik is verhoogd

e. **De smering van de ketting controleren**

- Voordat u de olie controleert, zorgt u ervoor dat de balk en de ketting op hun plaats zitten.
- Nadat de motor is gestart, laat u deze op gemiddelde snelheid draaien en controleert u of er kettingolie wordt gespoten en ervan afdruppelt.
- De oliestroom van de ketting is instelbaar om de juiste stroomsnelheid te verkrijgen. Plaats een schroevendraaier aan de kant van de koppeling.
- Draai aan de regelaar om de juiste stroomsnelheid voor de taak te verkrijgen.
- De kettingzaag moet de volledige inhoud van de olietank verbruiken als een volledige brandstoftank wordt verbruikt. Vergeet niet om de olietank bij te vullen wanneer u de brandstoftank vult.

4. **Met een draad en harnas werken**

**OPMERKING: Het is noodzakelijk om een volledige opleiding te hebben gevolgd voordat u op hoogte werkt. Het wordt ten zeerste aanbevolen dat alleen ervaren en opgeleide personen werken op grote hoogte uitvoeren. Zorg ervoor dat u alle noodprocedures kent die moeten worden uitgevoerd.**

Deze instructies zijn voorbeelden van goede praktijken. Volg en leef ook de lokale wet- en regelgeving aan.

Het wordt ook aanbevolen dat de gebruiker die op grote hoogte gaat werken, wordt bijgestaan door een andere persoon.

Het aanleren van de juiste klimtechnieken en werkhouding is verplicht. Zorg voor een complete uitrusting, waaronder harnassen, touwen, stroppen, karabijnhaken en andere uitrusting, waarmee ze de zaag kunnen vasthouden door veilige posities in te nemen.

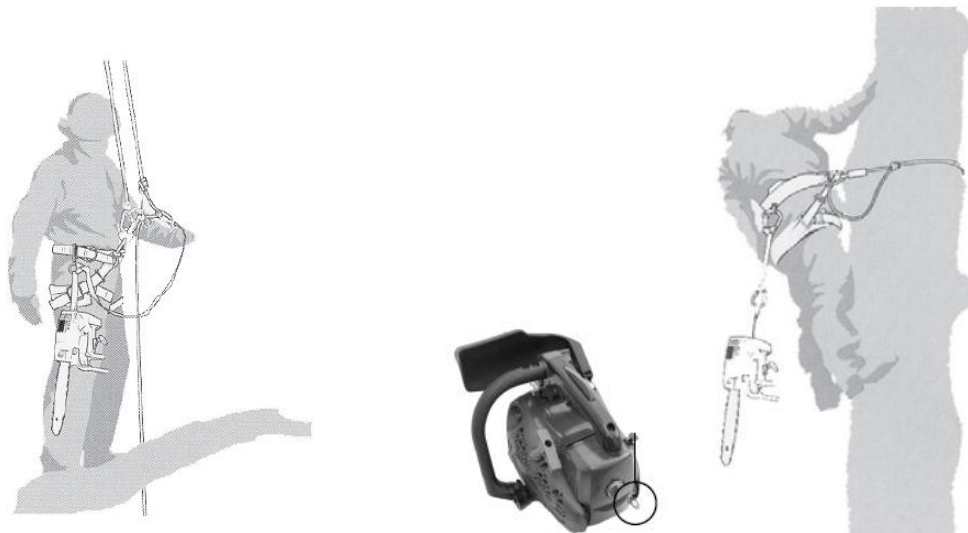

**a. De kettingzaag in een boom gebruiken**

Een onderzoek naar ongevallen met kettingzagen tijdens het snoeien van bomen toont aan dat deze vooral plaatsvinden omdat ze met een hand worden gebruikt. Bij de meeste ongevallen hebben gebruikers nagelaten een veilige werkpositie aan te nemen, zodat ze de zaagmachine niet met beide handen hebben vastgehouden. Dit resulteert in een verhoogd risico op letsel als gevolg van het onderstaande:

- Bij een terugslag werd de handgreep van de kettingzaag niet goed vastgehouden
- Een gebrek aan controle over de kettingzaag, die waarschijnlijk sneller in contact zal komen met de klimtouwen en met het lichaam van de gebruiker (vooral de hand en de linkerarm) en
- Verlies van controle door een onveilige werkhouding die kan resulteren in contact met de kettingzaag (onverwachte beweging tijdens gebruik van de kettingzaag).

**b. Veilige werkhouding als de kettingzaag met twee handen moet worden gebruikt**

Zodat de gebruiker de kettingzaag met beide handen kan vasthouden, wordt het doorgaans aanbevolen om een veilige werkpositie aan te houden bij het gebruik van de kettingzaag:

- Bij het horizontaal zagen bij de heup, en
- bij het verticaal zagen onder de borstkas.

Wanneer gebruikers in de buurt van verticale stammen werken met lage zijdelingse krachten op hun werkhouding, kan goede ondersteuning voldoende zijn om een veilige werkhouding te behouden. Wanneer gebruikers echter van de stam af gaan staan, moeten ze maatregelen nemen om toenemende zijdelingse krachten te onderdrukken of te neutraliseren, bijvoorbeeld door het hoofdtouw door een extra ankerpunt te leiden of door rechtstreeks een verstelbare riem op het harnas te gebruiken dat voorzien van een extra ankerpunt.

Het verkrijgen van een goede ondersteuning van de werkpositie kan worden bevorderd door het gebruik van een voetbeugel die kan worden voorzien door een draagriem.



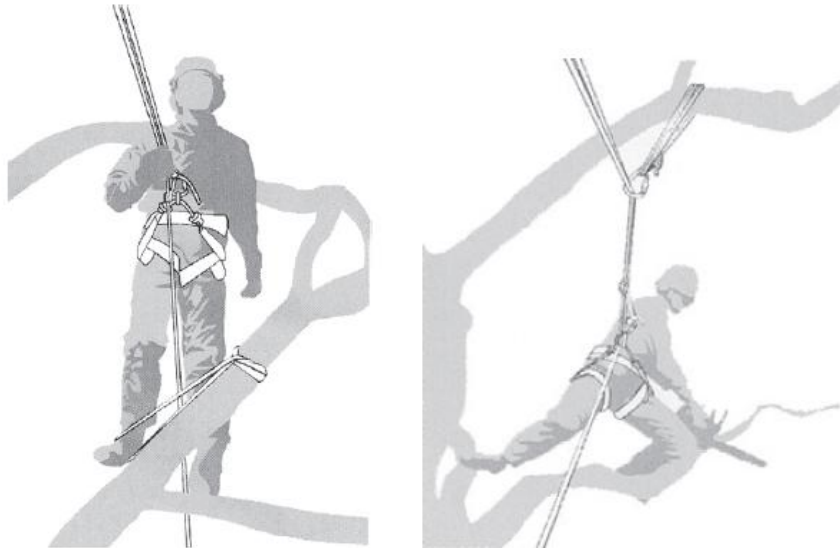

**c. Zagen in een boom**

Wanneer de zaag in de stam wordt gebracht, moet de gebruiker:

- de kettingrem activeren voordat u begint, en
- Houd de zaagmachine vast aan de linkerzijde of rechterzijde voordat u begint:
  - Aan de linkerzijde: houd de zaagmachine vast met uw linkerhand op de voorhandgreep terwijl u de zaagmachine van het lichaam weghoudt en de rechterhand gebruikt om aan het startkoord te trekken, of
  - Aan de rechterzijde: houd de zaagmachine vast met uw rechterhand op een van de twee handgrepen terwijl u de zaagmachine van het lichaam weghoudt en de linkerhand gebruikt om aan het startkoord te trekken, of.
- De kettingrem moet altijd worden geactiveerd voordat een draaiende zaagmachine naar de te zagen snede wordt gebracht.
- Gebruikers moeten altijd controleren of de zaagmachine voldoende brandstof bevat voordat kritische zaagsneden worden gemaakt.

**d. De zaagketting met een hand gebruiken**

Gebruikers mogen de kettingzaag niet met een hand gebruiken om bomen te snoeien wanneer ze zich in een onstabiele werkpositie bevinden. Verkies een handzaag om dunne takken aan het einde van een grote tak te zagen.

Kettingzagen mogen alleen met een hand worden gebruikt voor het snoeien van bomen wanneer:

- gebruikers hun werkhouding niet kunnen behouden, waardoor ze beide handen moeten gebruiken
- Ze moeten hun werkhouding kunnen behouden, zodat ze de zaagmachine beide handen kunnen gebruiken
- De zaag wordt met zijn volledige lengte gebruikt, loodrecht op het lichaam van de gebruiker en niet erop.



Gebruikers moeten:

- Zaag nooit met het terugslaggebied aan het einde van de kettinggeleider van de kettingzaag
- Houd nooit af te zagen takken vast of
- probeer nooit vallende takken vast te pakken.

**e. Een vastgelopen zaag verwijderen**

Als de zaag vastloopt tijdens het zagen, moet de gebruiker:

- de zaag stevig op de zaagvoet van de as bevestigen (bv. aan de kant van de stam)
- trek indien nodig de zaag van het cluster terwijl de tak wordt opgetild,
- indien nodig moet de gebruiker een handzaag of een tweede kettingzaag gebruiken om de kettingzaag los te maken.

**5. Zaagwerken**

Deze machine mag alleen worden gebruikt om bomen te zagen. Gebruik het niet voor andere toepassingen.

Probeer de kettingzaag niet te verwijderen wanneer deze tijdens het gebruik is vastgelopen. Stop de machine en verwijder het wigmes met een wig.

Zorg ervoor dat uw voeten stevig staan, behoud uw evenwicht en klim niet op de boomstam.

Probeer niet op een helling te werken. Als u echter op een helling moet werken, moet u altijd hoger staan dan de boomstam

Voordat u een tak of stam zaagt, moet u de richting van de buiging observeren en de zaagsnede tegenover de buigende zijde maken om te voorkomen dat de kettinggeleider vast komt te zitten in de zaagsnede.

**a. Bomen zagen**

Onderzoek het werkgebied en schat in waar de boom zal vallen. Start de machine zoals hierboven wordt beschreven. Begin met een inkeping te maken in de gekozen valrichting.

Wanneer de boom valt, roept u of maakt u een geluid om mensen in de buurt te waarschuwen. Wanneer stam of tak valt, moet u weggaan uit het zaaggebied.

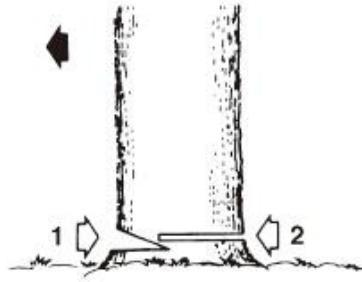

**b. Stam op de grond**

Zaag de helft van de stam door, draai hem om en voltooi de zaagsnede aan de andere kant.

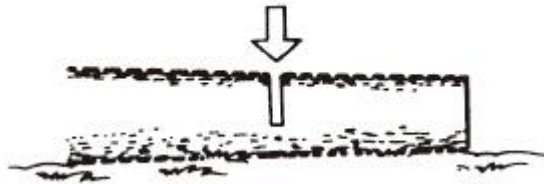

**c. Meerdere stammen**

Begin door een eerste deel onderaan en daarna bovenaan te zagen. Herhaalt deze handeling op het tweede deel.

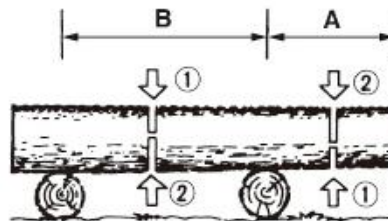

**f. Een omgezaagde boom zagen**

Observeer eerst de richting van buiging van de tak. Maak een eerste inkeping aan de buigende zijde en voltooi de zaagsnede aan de andere kant.

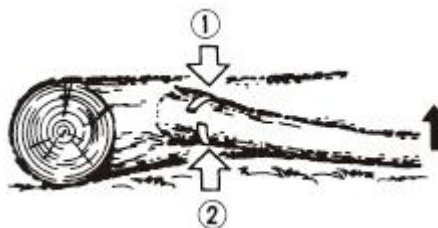

**g. Een boom snoeien**

Begin de boom onderaan te snoeien en eindig bovenaan.

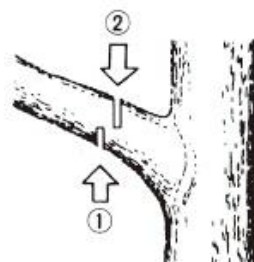

## 6. ONDERHOUD EN OPSLAG

### 1. Onderhoud

Voorafgaan aan onderhoudswerkzaamheden moet de machine worden uitgeschakeld en moet u deze volledig laten afkoelen.

Voer de onderhoudswerkzaamheden uit volgens de onderstaande instructies en voer deze regelmatig uit. Een schone, goed onderhouden machine verlengt de levensduur en verhoogt de efficiëntie. Een niet juist onderhouden machine kan schade en ongevallen veroorzaken en de machine op korte termijn onbruikbaar maken.

Alle andere onderhouds-, aanpassings- of reparatiewerkzaamheden moeten worden uitgevoerd door een gekwalificeerde professional.

Dompel de machine niet onder in water of een andere vloeistof.

#### a. Na elk gebruik

- Reinig de lamellen van de motorblokken met een blazer.
- Controleer of de kettingrem juist werkt.
- Reinig de kunststof onderdelen voordat u deze met een vochtige doek schoonveegt.
- Controleer de kettinggeleider
- Controleer of het automatische smeercircuit wordt belemmerd.
- Controleer de staat van de kettingwielen
- Reinig de cilindervinnen met een compressor

#### b. Reinig de luchtfilter

Gebruik een compressor om stof en spaanders weg te blazen.

Om het filterschuim te reinigen, opent u het luchtfilter en verwijdert u het schuim. Maak dit schuim schoon met benzine, wring het uit en laat het drogen. Plaats het schuim in het luchtfilter terug en monteer het zoals op het schema wordt beschreven.

Als het filterschuim 10 keer is gebruikt, vervangt u het door nieuw.



#### c. De olie-inlaat reinigen

Demonteer de kettinggeleider en de kettingkap en controleer of de olietoevoer schoon is. Als deze vuil is, verwijdert u het vuil met een compressor of een schone doek.

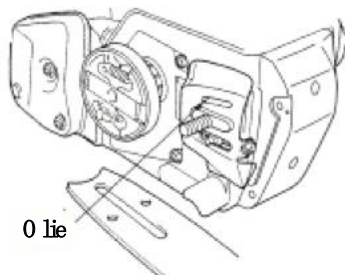

d. **Het oliefilter en brandstoffilter reinigen**

Reinig regelmatig deze onderdelen. Verwijder ze uit de tanks door klemmen te gebruiken. Reinig ze met benzine en plaats ze daarna weer op hun plaats

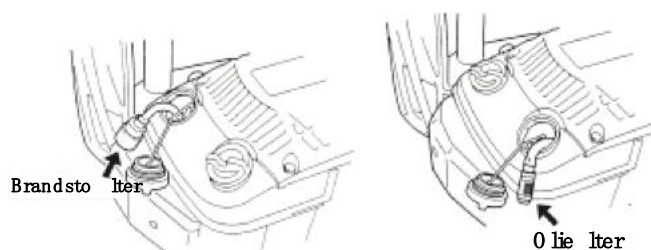

e. **Geleidingsbalk**

Reinigen: Verwijder de balkgeleider om vuil uit de groeven en de olie-inlaat te verwijderen.

Vet het rondsel regelmatig in.

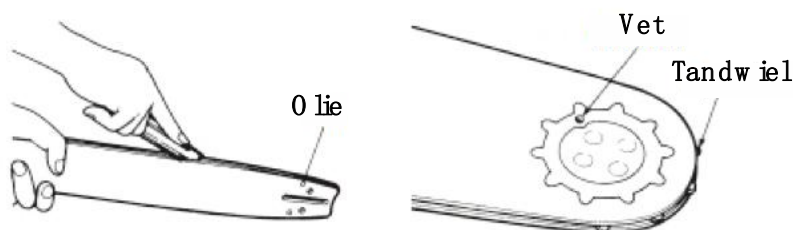

Controleer: Om de gevolgen van slijtage te vermijden, draait u de balk regelmatig om. De balkrail moet altijd op zijn plaats zitten. Gebruik een liniaal om dit te controleren. Als er een opening tussen hen wordt waargenomen, bevindt de rail zich in normale toestand. Anders is de rail versleten. Een balk moet worden gecorrigeerd of vervangen.

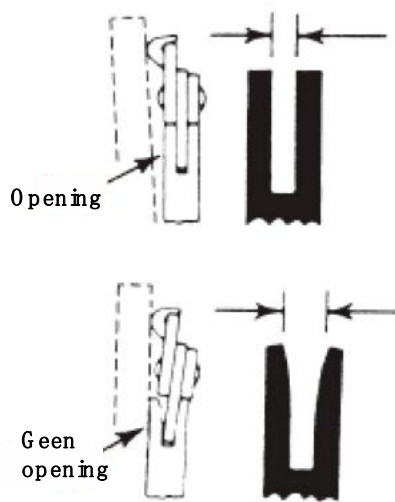

Kettingkante lingen

f. **Tandwiel**

Controleer het tandwiel op tekenen van slijtage. Als het tandwiel erg versleten is, vervangt u het door een nieuw. Installeer geen ketting op een versleten of beschadigd tandwiel. Installeer geen versleten ketting op een rondsel.

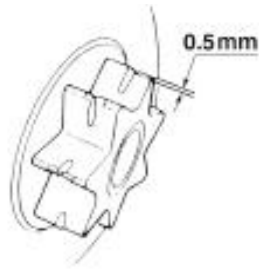

g. **Bougie**

Reinig de elektroden met een staalborstel en stel zo nodig de opening in op 0,6 mm.

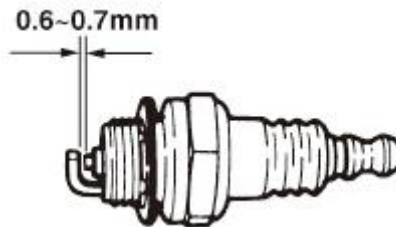

h. **Kettingzaag**

Controleer voorafgaand aan elk gebruik of het mes en de snijhoeken zich in de onderstaande staat bevinden.

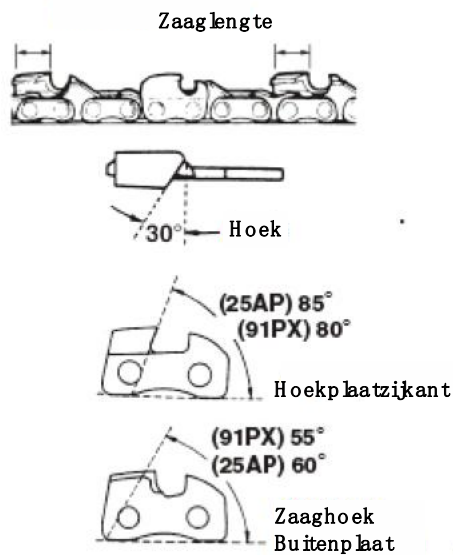

i. **De ketting slijpen**

Voor de beste prestaties raden we u ten sterkste aan om de ketting regelmatig te slijpen. De ketting kan zowel door een professional als door uzelf worden geslepen als u een slijpgeleider gebruikt (zorg ervoor dat u weet hoe u deze moet gebruiken).

De ketting moet worden geslepen als:

- houtsnippers poeder worden
- Forceer het gereedschap om een normale zaagsnede te maken#
- de zaagsnede niet recht is
- er meer trillingen worden waargenomen
- het brandstofverbruik is verhoogd
- Slijpmethode:

De kettingzaag moet worden uitgeschakeld en vergrendeld voordat u de ketting slijpt. Gebruik een ronde vijl of een slijpparaat (in een winkel aan te schaffen).

Plaats de vijl op de tand en druk er recht op. Behandel alle tanden op dezelfde manier.

Als alle tanden geslepen zijn, controleert u of ze scherp zijn.

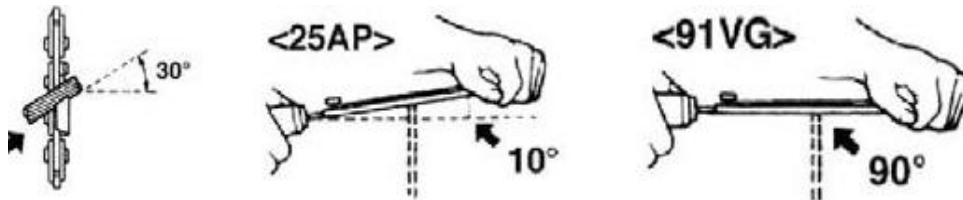

2. **OPSLAG**

Wanneer de machine wordt opgeslagen, moet het worden uitgeschakeld, gekoeld, leeggemaakt en grondig worden gereinigd.

Sla de machine op een droge, schone plek op, bij voorkeur in de verpakking, en houd het buiten het bereik van kinderen. Sla alle accessoires en andere hulpstukken met de machine op.

## 7. CONFORMITEITSVERKLARING

---

**Conformiteitsverklaring**  
**BUILDER**  
**ZI, 32 rue Aristide Bergès – 31270 Cugnaux - France**

Verklaart dat de hieronder aangeduide machine:

**Bezinekettingzaag**  
**HEL2530**

**Serienummer: 20180522799-20180523098**

**voldoet aan de bepalingen van de machinerichtlijn 2006/42/EG en de nationale wetgeving die deze omzet;**

**Ze voldoen ook aan de volgende Europese richtlijnen:**

EMC-richtlijn 2014/30/EU  
ROHS-richtlijn 2011/65/EU  
Geluidsemissierichtlijn 2000/14/EG bijlage V en 2005/88/CE  
Gegarandeerd geluidsvermogensniveau: 113 dB(A)  
Gemeten geluidsvermogensniveau: 110.4 dB(A) K=3 dB(A)

**Ze voldoen ook aan Europese normen, nationale normen en de volgende technische voorzieningen:**

**EN ISO 11681-2: 2011+A1: 2017**

EN ISO 14982: 2009

EG-type certificaatnummer: **11SHW2317-05**

Intertek Deutschland GmbH,  
Stangenstraße 1,  
70771 Leinfelden-Echterdingen

Aangemelde instantie:

De technische documentatie wordt bijgehouden door: Mr Patriaca

Cugnaux, 01/03/2017



Philippe MARIE / CEO





**HYUNDAI**  
POWER PRODUCTS

**For Inquiries, Please Contact:**

BUILDER SAS  
32, rue Aristide Bergès Z1 31270 Cugnaux, France  
Tel. +33 (0) 5.34.502.502 Fax: +33 (0) 5.34.502.503  
<http://www.hyundaipower-fr.com/>  
Made in PRC