

INSTRUCTIONS ORIGINALES

HYUNDAI
POWER EQUIPMENT

DEBROUSAILLEUSE ET COUPE HERBE PORTATIF SANS FIL

HDBEC40V-4A

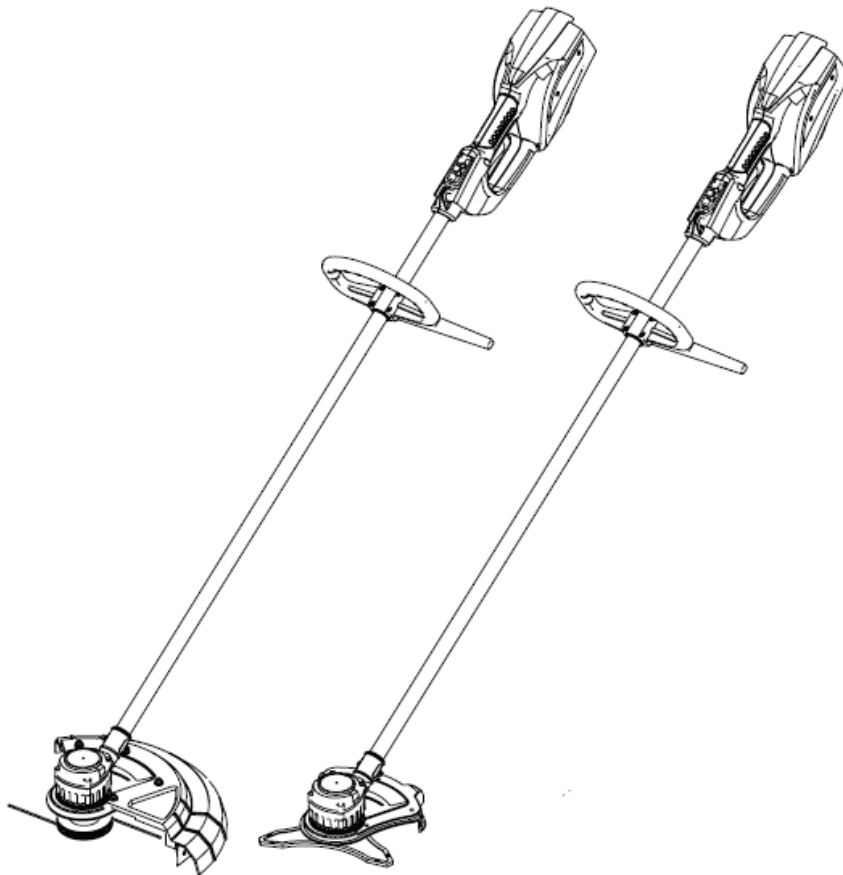

LIRE LE MANUEL D'INSTRUCTIONS AVANT D'UTILISER L'OUTIL

IMPORTANT
LIRE ATTENTIVEMENT AVANT UTILISATION
GARDER POUR RÉFÉRENCE FUTURE

Pratiques d'utilisation en sécurité

Entraînement

- A) Lisez attentivement les instructions. Familiarisez-vous avec les contrôles et l'utilisation correcte de la machine.
- B) N'autorisez jamais les enfants ou les personnes qui ne connaissent pas ces instructions utiliser la machine. Les réglementations locales peuvent restreindre l'âge de l'opérateur.
- C) Gardez à l'esprit que l'exploitant ou l'utilisateur est responsable des accidents ou des dangers liés à d'autres personnes ou à leurs biens.

Préparation

- A) Avant l'utilisation, inspectez visuellement la machine pour détecter tout dommage, pièces manquants ou mal placés.
- B) N'utilisez jamais l'appareil lorsque des personnes, en particulier des enfants, ou des animaux domestiques sont à proximité.

Opération

- A) Portez une protection oculaire et des chaussures robustes pendant l'utilisation de la machine.
- B) Évitez d'utiliser la machine dans de mauvaises conditions météorologiques, en particulier lorsqu'il existe un risque d'éclairs.
- C) Utilisez la machine uniquement en plein jour ou en bonne lumière artificielle.
- D) Ne faites jamais fonctionner la machine avec des protections endommagés ou sans protections en place.
- E) Allumez l'outil uniquement lorsque les mains et les pieds sont éloignés des moyens de coupe.
- F) Arrêtez la machine et enlevez la batterie:
 - A chaque fois que la machine est laissée sans surveillance;
 - Avant de dégager un blocage;
 - Avant de vérifier, de nettoyer ou de travailler sur la machine;
 - Après avoir frappé un objet étranger;
 - A chaque fois que la machine commence à vibrer anormalement.
- G) Faites attention aux blessures qui peuvent arriver aux pieds et aux mains à cause des moyens de coupe.
- H) Assurez-vous toujours que les ouvertures de ventilation soient libres de tous débris.

Maintenance et rangement

- A) Eteignez la machine et retirez la batterie avant d'effectuer des travaux de maintenance ou de nettoyage.
- B) Utilisez uniquement les pièces de rechange et les accessoires recommandés par le fabricant.
- C) Inspectez et entretenez régulièrement la machine. Faites réparer la machine uniquement par un réparateur autorisé.
- D) Lorsqu'il n'est pas utilisé, rangez la machine hors de la portée des enfants.

- Ne permettez jamais aux enfants, aux personnes ayant des capacités physiques, sensorielles ou mentales réduites ou au manque d'expérience et de connaissances ou à des personnes non familiarisées avec ces instructions d'utiliser la machine, les réglementations locales peuvent limiter l'âge de l'opérateur;
- Ne faites jamais fonctionner la machine lorsque des personnes, notamment des enfants ou des animaux domestiques, se trouvent à proximité. Gardez-les à au moins 15 m de la machine pendant son fonctionnement.
- Arrêtez d'utiliser l'outil en cas de risque (personnes se trouvant à proximité, matériau dangereux sur la zone de travail, problème avec l'outil, etc.). Vérifiez la zone de travail avant de travailler et restez vigilant lorsque vous utilisez l'outil.
- Suivez les instructions fournies pour l'assemblage, l'utilisation, les réparations, l'entretien et le stockage de l'outil.
- Ne remplacez pas les accessoires de coupe non métalliques par des accessoires de coupe métalliques;
- Ne prenez pas de risque et gardez l'équilibre en tout temps. Soyez toujours sûr de votre démarche sur les pentes. Marchez, ne courez jamais.
- Ne touchez pas les pièces dangereuses en mouvement ou pendant leur arrêt. Attendez l'arrêt complet des lames avant toute intervention.
- Portez toujours des chaussures solides et antidérapantes et des pantalons longs lors de l'utilisation de la machine;
- Cet appareil n'est pas destiné à être utilisé par des personnes (y compris les enfants) ayant des capacités physiques, sensorielles ou mentales réduites, ou manquant d'expérience et de connaissances, à moins d'être supervisé ou instruit par une personne responsable de leur sécurité.
- Les enfants doivent être surveillés pour s'assurer qu'ils ne jouent pas avec l'appareil.
- Restez vigilant, surveillez ce que vous faites et faites preuve de bon sens lorsque vous utilisez un outil électrique. N'utilisez pas un outil électrique lorsque vous êtes fatigué ou sous l'influence de drogues, d'alcool ou de médicaments. Un moment d'inattention lors de l'utilisation d'outils électriques peut entraîner des blessures graves
- Utilisez un équipement de protection individuelle. Portez des lunettes de protection. Portez un équipement de protection comprenant un masque antipoussières, des chaussures de sécurité antidérapantes, un casque et une protection auditive. Un équipement de protection approprié réduira les risques de blessures corporelles.
- Empêchez tout démarrage involontaire. Assurez-vous que l'interrupteur est en position d'arrêt avant de connecter la batterie, de ramasser ou de transporter l'outil.
- Un accessoire de coupe en mouvement peut provoquer des blessures graves. Contrôlez la machine avec les deux mains jusqu'à ce que l'accessoire de coupe ait complètement cessé de tourner.
- Remplacez tout outil de coupe endommagé. Assurez-vous toujours que l'accessoire de coupe est correctement installé et solidement fixé avant chaque utilisation.
- Utilisez uniquement des accessoires recommandés par le fabricant. Les accessoires non recommandés peuvent causer des blessures et des accidents. Contactez votre revendeur ou notre agent de service.
- Utilisez toujours le harnais fourni lors de l'utilisation de l'outil.
- Couvrez la lame avec son protège-lame avant de ranger l'appareil ou pendant son transport. Retirez toujours le protège-lame avant d'utiliser l'appareil. S'il n'est pas retiré, le protecteur de lame peut devenir un objet projeté lorsque la lame commence à tourner.
- N'exposez pas l'outil à la pluie et à l'humidité.

- En cas de vibrations anormales, arrêtez immédiatement d'utiliser l'outil et retirez la batterie; Vérifiez si toutes les vis sont fermement serrées, si les moyens de coupe sont correctement assemblés. En cas de doute, apportez l'outil à notre service après-vente pour inspection.
- Démarrez toujours l'outil en toute sécurité, pièces correctement et entièrement assemblés, pieds et corps éloignés des moyens de coupe, harnais installé et porté.
- Inspectez toujours l'outil avant et après l'opération pour détecter des signes de dommages tels que des fissures dans l'accessoire de coupe ou d'usure. En cas de dommages ou d'usure, apportez l'outil à notre service après-vente pour inspection et réparation.
- Vérifiez l'outil pour toutes vis, boulons, écrous desserrés. Serrez-les correctement si nécessaire.
- Ne faites jamais fonctionner la machine avec des protections défectueuses ou sans dispositifs de sécurité.
- Utilisez toujours l'outil avec la batterie complètement chargée. Avant utilisation, vérifiez le niveau de charge et chargez la batterie si nécessaire.
- En cas d'accident ou de panne, arrêtez immédiatement l'outil et retirez la batterie. Vérifiez la panne ou l'accident, réparez l'outil si nécessaire ou apportez l'outil à notre service après-vente.
- Ne remplacez pas la lame par des chaînes pivotantes en métal multi pièces et des lames fléaux; ce type de lame ne doit pas être utilisé avec cet outil.
- Arrêtez la machine et laissez-la refroidir avant de la ranger ou de la transporter. Ne rangez pas et ne transportez pas la machine avec la batterie installée ; retirez-la et rangez-la séparément
- Nettoyez tous les corps étrangers du produit. Conservez-le dans un endroit frais, sec et bien ventilé, inaccessible aux enfants. Tenez l'outil à l'écart des agents corrosifs tels que les produits chimiques pour le jardin et les sels de déglacage. Ne rangez pas l'outil à l'extérieur.
- Couvrez la lame avec le protège-lame avant de ranger l'appareil ou pendant le transport.
- Pour le transport, sécurisez la machine contre tous mouvements ou les chutes afin d'éviter de blesser des personnes ou d'endommager la machine.
- N'utilisez que des pièces de rechange et des accessoires d'origine. Des pièces non-recommandées peuvent entraîner des blessures, des performances médiocres et peuvent annuler votre garantie. Vous pouvez effectuer les réglages et les réparations décrits ici. Pour d'autres réparations, contactez notre service après-vente agréé.
- Avant tout entretien ou réglage, arrêtez l'outil et retirez la batterie.
- Après l'installation d'une nouvelle ligne de coupe ou après le nettoyage, vérifiez la lame, remettez toujours le produit dans sa position de fonctionnement normale avant de commencer.
- Après chaque utilisation, nettoyez l'outil avec un chiffon doux et sec.
- Vérifiez régulièrement que tous les écrous, boulons et vis sont bien serrés pour garantir que le produit est en état de fonctionnement sûr. Toute pièce endommagée doit être correctement réparée ou remplacée par un centre de service autorisé.

RISQUES RÉSIDUELS



Même lorsque le produit est utilisé tel que décrit, il est toujours impossible d'éliminer complètement certains facteurs de risque résiduels. Les dangers suivants peuvent survenir dans les situations suivantes:

- Blessure causée par les vibrations. Utilisez toujours le bon outil pour le travail.
- L'exposition au bruit peut causer des blessures auditives. Portez toujours ne protection auditive.

- Un rebond peut survenir lors de l'utilisation de l'outil. Assurez un contrôle approprié en utilisant les deux mains pour tenir les poignées. Lisez et suivez les instructions de ce manuel pour réduire le risque de rebond.
- Les blessures peuvent être causées, ou aggravées, par l'utilisation prolongée d'un outil. Lorsque vous utilisez un outil pendant de longues périodes, assurez-vous de prendre des pauses régulières.

Explication des symboles

	<p>ATTENTION</p> <p>Veillez lire les instructions, observer les avertissements et suivre toutes les instructions de sécurité</p>
	<p>Faites attention à ce que les personnes se trouvant à proximité ne soient pas blessées par des projections provenant de la machine. Les personnes doivent rester à au moins 15m de l'outil</p>
	<p>Ne pas exposer à l'humidité et à la pluie</p>
	<p>Porter une protection oculaire et auditive</p>
	<p>Portez des gants de protection</p>
	<p>Portez des chaussures antidérapantes</p>
	<p>Portez un casque de protection</p>
	<p>Porter un casque de protection, une protection auditive et oculaire</p>
	<p>Mise en garde! L'outil peut contacter un matériau volumineux. Une perte de contrôle et des blessures peuvent être créées.</p>

	<p>Les personnes doivent rester éloignées de la zone de travail</p>
	<p>Niveau de puissance acoustique garanti</p>
	<p>Ne pas utiliser des lames de scie</p>

Utilisation prévue

Cette machine peut être utilisée avec le fil de coupe comme coupe-bordure pour la coupe d'herbe et de mauvaises herbes de faible épaisseur et en petite quantité et avec la lame de coupe comme débroussailleuse pour la coupe de végétation plus dense.

Cette machine ne doit pas être utilisée pour des travaux de coupe de haies ou autres, pour lesquels l'outil de coupe doit être soulevé au-dessus du sol.

Cette machine n'est autorisée que pour un usage privé. Toute autre utilisation ou modification de cette machine est interdite et comporte des risques élevés.

2. VOTRE PRODUIT

a. **Description**

1. Bouton de verrouillage de sécurité
2. Déclencheur
3. Poignée arrière
4. Poignée avant
5. Tube
6. Cater de protection pour coupe bordure
7. Carter de protection pour débroussailleuse
8. Tête de coupe pour coupe bordures
9. Bouton deux vitesses
10. Lame (3 dents)
11. Compartiment de la batterie

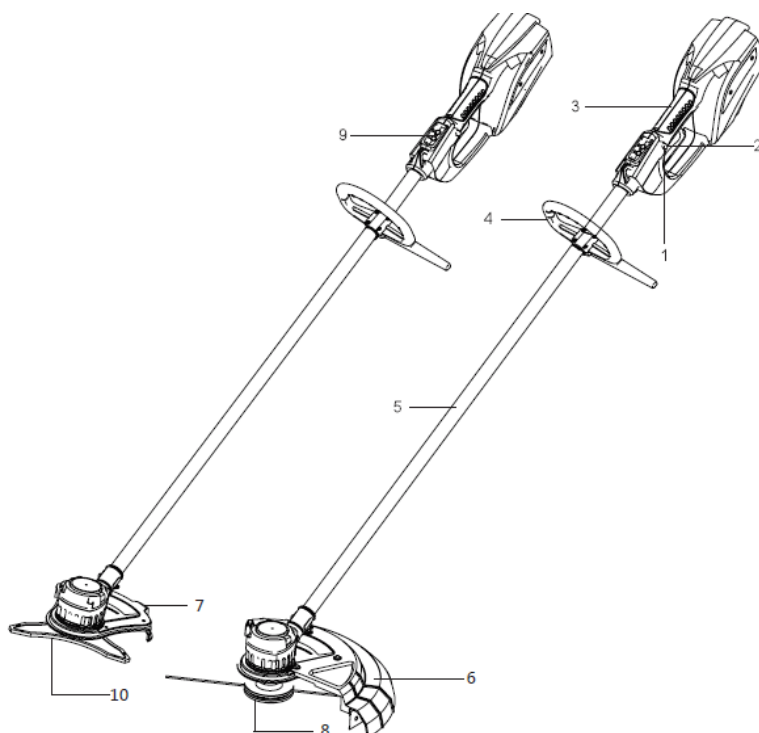

L'outil est fourni avec des vis, des boulons, des clés, une ceinture de sécurité et un outil de montage.

Informations techniques

Poids	5,1 kg (coupe-herbe), 5,4 kg (débroussailleuse) Max. 5,5 kg avec batterie
Accessoires de coupe	Lame: 260mm (lame 3 dents) Coupe herbe: 330/380 mm (fil en nylon)
Tension	36V \equiv (40V max)
Fréquence de rotation maximale de la broche	Max. 6500/min
Vibration	2,0m/s ² k= 1,5m/s ²
Niveau de pression sonore	coupe-herbe - Lpa: 78,1 dB(A) Débroussailleuse - Lpa: 76,7 dB(A)
Niveau de puissance sonore	Coupe-herbe - Lwa: 93,7 dB(A) Débroussailleuse Lwa: 90,9 dB(A)
Niveau de puissance sonore	Lwa: 96 dB(A)
Incertain K	Kpa: 3 dB(A) Lwa: 0,93 dB(A)
Niveau de pression sonore émis par la machine	82 dB(A)

3. ASSEMBLAGE

a. Poignée avant

Installez la douille en caoutchouc puis installez la poignée dessus. Vissez la poignée avec les 4 vis et boulons fournis.



b. Accessoires de coupe

Débroussailleuse

Lorsque vous travaillez avec la lame de coupe en métal, portez des gants.

- Sur l'arbre, montez la lame supérieure et le petit carter de protection et vissez avec les vis fournies.
- Insérez dans l'ordre suivant: la lame de coupe, la plaque inférieure, le couvercle et l'écrou de retenue.
- Fixez l'arbre en insérant une tige métallique sur le côté du pignon d'entraînement et sur l'entraînement de l'outil.
- Serrez l'écrou de retenue dans le sens antihoraire à l'aide de la clé fournie.
- Retirez ensuite la protection de la lame de coupe.



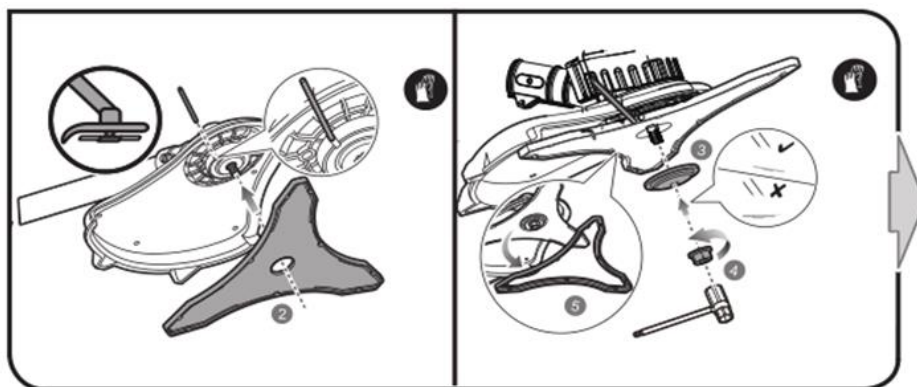

Coupe-herbe

- Sur l'arbre, installez la plaque supérieure.
- Fixez l'arbre en insérant une tige métallique sur le côté du pignon d'entraînement et sur l'entraînement de l'outil.
- Vissez sur l'arbre la tête de coupe en nylon.
- Installez sur le carter de protection l'autre partie du carter et vissez-le avec les vis fournies.

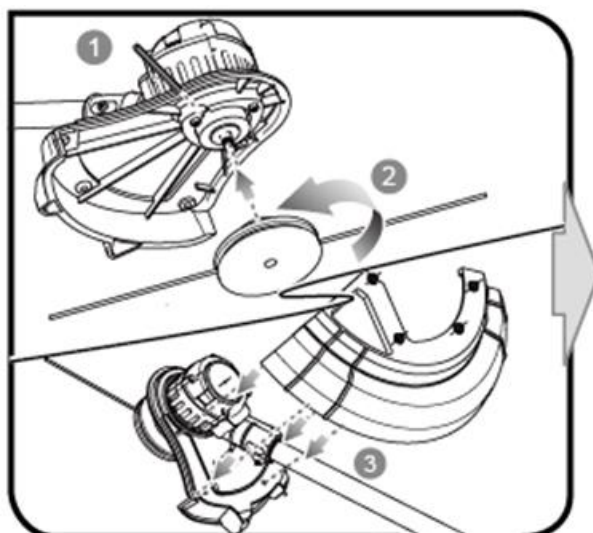

Assemblage / remplacement du fil nylon

Si la tête de coupe est livrée non assemblée:

- Retournez la tête de coupe. Insérez-y deux fils en nylon.
- Pour les remplacer, arrêtez l'outil; Enlevez la tête de coupe et changez le fil de nylon comme ci-dessous.



REMARQUE:

- N'ESSAYEZ PAS D'UTILISER LES DEUX FONCTIONS EN MÊME TEMPS. RISQUE D'INCIDENTS GRAVES ET DE BLESSURES.
- TOUJOURS INSTALLER LE CARTER DE PROTECTION LORS DE L'UTILISATION DE L'OUTIL ET COMME EXPLIQUÉ LES INSTRUCTIONS SUIVANTES: LE PETIT CARTER POUR LE DEBROUSSAILLAGE ET LE GRAND (AVEC LA DEUXIÈME PARTIE) POUR COUPER DES BORDURES.

HARNAIS

Accrochez le crochet du harnais dans l'encoche prévu à cet effet sur l'outil



BATTERIE

Pour charger la batterie:

- Retirez la batterie de l'outil.
- Branchez le chargeur sur une prise de courant. Branchez ensuite le chargeur sur la batterie.

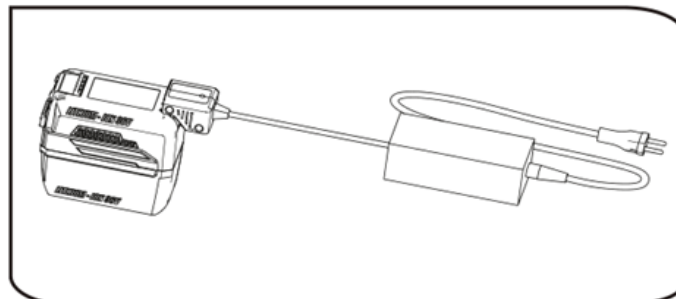
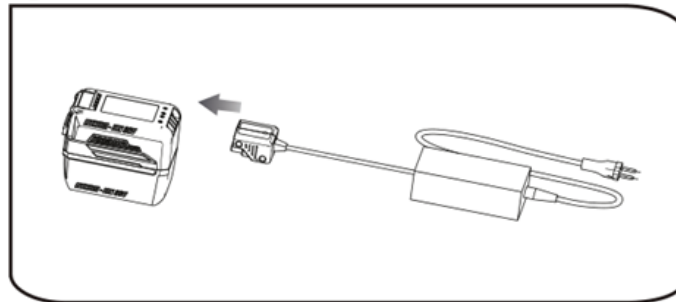

- 1) Placez la batterie dans l'outil. Alignez les rainures de la batterie avec celles du compartiment des piles. Poussez la batterie dans son compartiment pour la verrouiller en place. Assurez-vous que la batterie est correctement installée pour éviter tout incident.
- 2) Appuyez d'abord sur le bouton de verrouillage de l'interrupteur, puis appuyez sur l'interrupteur à gâchette. Relâchez l'interrupteur à détente pour arrêter.

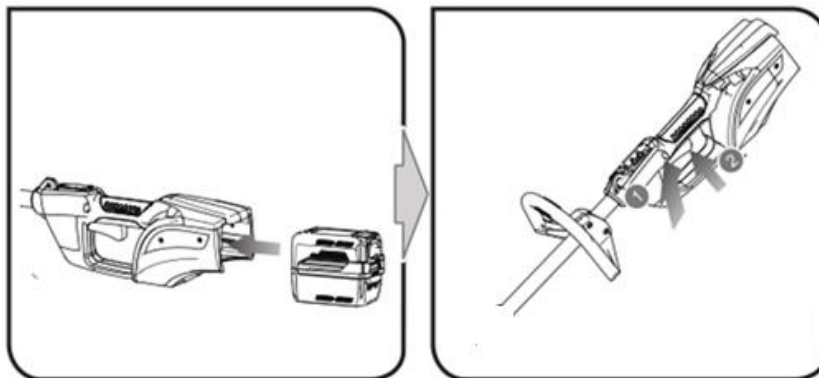

Conseils d'utilisation

N'utilisez pas l'appareil sans le carter de protection. Avant chaque utilisation, assurez-vous que l'appareil est fonctionnel. Lorsque vous travaillez avec l'outil électrique, portez toujours un équipement de protection.

Protégez-vous du bruit et respectez les réglementations locales. L'utilisation de l'outil peut être interdite ou limitée certains jours (dimanches et jours fériés), à certaines heures (midi, soir) ou dans certaines zones (spas, cliniques).

- Toujours porter un harnais et des vêtements de protection appropriés pendant l'utilisation.
- Lorsque vous démarrez ou travaillez, assurez-vous que la tête de coupe ne touche aucune pierre, gravier, fil ou autre corps étranger.
- Pendant l'utilisation, évitez d'effectuer trop d'effort sur l'équipement.
- Évitez tout contact avec des objets fixes (pierre, mur, clôture, latte, etc.). Utilisez le bord du carter pour maintenir une bonne distance.
- Ne courez pas lorsque la machine est en marche.
- Démarrez l'unité avant d'approcher la pelouse.
- Coupez les hautes herbes en plusieurs étapes de haut en bas.
- Ne coupez pas l'herbe humide ou mouillée.

Utilisation en mode coupe-herbe

- Les fils en nylon courts ou usés coupent mal. Si la coupe est inefficace, veuillez remplacer les fils en nylon.
- Pendant l'utilisation, maintenez la tête de coupe juste au-dessus du sol à tout moment et tournez doucement l'unité. Coupez doucement et maintenez la machine inclinée d'environ 30 ° vers l'avant.

Utilisation en mode débroussailleuse

- Assurez-vous que la lame est correctement montée. Remplacez les lames endommagées ou émoussées. Il y a des risques de blessures !
- Les lames ne coupent que les surfaces sans encombrements. Inspectez soigneusement la zone et enlevez tout corps étranger. Évitez les impacts avec des pierres, du métal ou d'autres obstacles. Les lames pourraient être endommagées et il existe un risque de rétro-choc.
- Inspectez régulièrement les lames endommagées et remplacez-les si nécessaire.
- N'utilisez pas l'appareil pour couper des rebuts ou des fourrés.

- Pendant l'utilisation, tenez la tête au-dessus du sol et faites tourner l'appareil comme un arc gauche et droit normal.
- N'inclinez pas l'outil.

MAINTENANCE ET RANGEMENT

Retirez la batterie avant toute maintenance et rangement.

Si une maintenance particulière n'est pas décrite dans ce manuel, elle devra être effectuée par un service autorisé. Utilisez les pièces d'origine et soyez prudent lors de l'installation de la lame de coupe. Il y a un risque de blessure!

N'utilisez jamais de pièces usées ou non originales. Utilisez uniquement des pièces d'origine. N'utilisez jamais de fils métalliques. L'utilisation de pièces non originales peut entraîner des effets néfastes sur la santé et des dommages irréparables à l'appareil et annule immédiatement la garantie.

Remplacement de la tête de coupe

- Retournez l'outil.
- Bloquez l'arbre en mettant un outil dans le trou de l'arbre
- Dévissez la tête de coupe.
- Pour recharger la tête de coupe avec un fil, retirez d'abord les fils présents. Insérez ensuite dans les trous des nouveaux fils. 4 fils peuvent être ajoutés

Remplacement de la lame

- Dévissez l'écrou de retenue. Retirez ensuite le couvercle et la plaque inférieure.
- Remplacez la lame par une nouvelle lame.
- Remplacez la plaque inférieure, le couvercle et fixez en vissant l'écrou de maintien en place.

Nettoyage

- Nettoyez et entretenez l'appareil régulièrement. Cela garantira performance et durabilité.
- Après chaque utilisation, retirez l'herbe et la saleté de la débroussailleuse et du protecteur.
- Nettoyez l'appareil avec une brosse ou un chiffon doux.

Ne vaporisez pas d'eau sur l'outil et ne le mettez pas dans l'eau. N'utilisez pas de détergent ou de solvant. L'appareil serait irrémédiablement endommagé. Les produits chimiques peuvent attaquer les pièces en plastique de l'appareil.

PIECES DE RECHANGE

Faites vérifier votre appareil par un personnel qualifié utilisant des pièces d'origine. Cela assurera la sécurité de l'outil. Si vous avez besoin de conseils techniques, de réparations ou de pièces d'origine, contactez le service SWAP le plus proche. Pour des informations ou des lieux de service, rendez-vous sur: www.swap-europe.com.

Lors de la commande de pièces de rechange, veuillez indiquer le numéro de pièce, vous pouvez les trouver sur: www.swap-europe.com.

RANGEMENT

- Nettoyez votre appareil et ses accessoires après chaque utilisation.
- Rangez l'appareil dans un endroit sec et à l'abri de la poussière et hors de portée des enfants.
- Ne stockez pas l'appareil à la lumière directe du soleil.
- Ne placez pas l'appareil dans des sacs en plastique, car de la moisissure pourrait apparaître.
- Ne placez pas l'appareil sous un couvercle de protection. Accrochez-le sur un mur avec le haut de la poignée.



HYUNDAI

ZI, 32, rue Aristide Bergès – 31270 Cugnaux - France
Tel: +33 (0)5.34.502.502 Fax: +33 (0)5.34.502.503

Déclare que la machine:

**Débroussailleuse et coupe-herbe portatif sans fil
HDBEC40V-4A**

Numéro de série:

Responsable du dossier technique: M. Olivier Patriarca

Est en conformité avec les standards suivants

EN ISO 11806-1:2011

EN 50636-2-91:2014

EN 60335-1:2012+A11:2014

EN 55014-1:2006+A1:2009+A2:2011

EN 55014-2:2015

Est en conformité avec les Directives européennes suivantes:

Directive Machine 2006/42/EC

Directive CEM 2014/30/EU

Directive émission sonore 2000/14/EC Annexe VI & Directive 2005/88/EC

Niveau de pression sonore	Coupe-herbe – Lwa: 78,1 dB(A) Débroussailleuse – Lwa: 76,7 dB(A)
Niveau de puissance sonore	Coupe-herbe – Lwa: 93,7 dB(A) Débroussailleuse Lwa: 90,9 dB(A)
Niveau de puissance sonore garanti	Lwa: 96 dB(A)

La batterie Hyundai (HBAT40V4-A) est le même modèle que la référence usine (TPBT3640).

Philippe MARIE / PDG
Cugnaux, 30-03-2017



Collecte sélective des déchets électriques et électroniques.

Les produits électriques ne doivent pas être mis au rebut avec les produits ménagers. Selon la Directive Européenne 2012/19/UE pour le rebut des matériels électriques et électroniques et de son exécution dans le droit national, les produits électriques usagés doivent être collectés séparément et disposés dans des points de collecte prévus à cet effet. Adressez-vous auprès des autorités locales ou de votre revendeur pour obtenir des conseils sur le recyclage.