

FEIDER

HOME



CLIMATISEUR

NOTICE D'INSTRUCTIONS
FC3200PAP4
FC2400PAP4

BUILDER

32, rue Aristide Bergès
ZI du Casque
31270 Cugnaux
France

Fabriqué en RPC

Ce manuel d'instructions contient des informations et des recommandations importantes que nous vous demandons de respecter pour obtenir un meilleur optimal du climatiseur.



Table des matières

Précautions de sécurité	1
Noms des pièces	4
Affichage de l'unité intérieure	5
Fonction d'urgence et fonction de redémarrage automatique	6
Télécommande	7
Instructions d'utilisation	12
Manuel d'installation	18
Entretien	31
Dépannage	32
Instructions pour l'entretien	33
Élimination	39
Garantie	40









Précautions de sécurité











- **L**isez ce guide avant d'installer et d'utiliser l'appareil.
- **L**ors de l'installation des unités intérieure et extérieure, l'accès à la zone de travail doit être interdit aux enfants. Des accidents imprévisibles pourraient survenir.
- **A**ssurez-vous que la base de l'unité extérieure est fermement fixée.
- **V**érifiez que l'air ne peut pas pénétrer dans le système de réfrigérant et recherchez des fuites de réfrigérant lors du déplacement du climatiseur.
- **E**ffectuez un cycle de test après l'installation du climatiseur et enregistrez les données de fonctionnement.
- **L**es valeurs nominales du fusible installé dans l'unité de commande intégrée sont de 4A / 250V.
- **P**rotégez l'unité intérieure avec un fusible de capacité appropriée pour le courant d'entrée maximal ou avec un autre dispositif de protection contre les surcharges.
- **A**ssurez-vous que la tension secteur correspond à celle inscrite sur la plaque signalétique. Gardez l'interrupteur ou la prise d'alimentation propre. Insérez correctement et fermement la fiche d'alimentation dans la prise, évitant ainsi le risque d'électrocution ou d'incendie dû à un contact insuffisant.
- **V**érifiez que la prise est adaptée à la fiche, sinon faites-la changer.
- **L**'appareil doit être équipé de moyens de déconnexion du réseau d'alimentation ayant une séparation des contacts dans tous les pôles assurant une déconnexion totale dans des conditions de surtension de catégorie III, et ces moyens doivent être incorporés au câblage fixe conformément aux règles de câblage.
- **L**e climatiseur doit être installé par des professionnels ou des personnes quali-fiées.



L'appareil est conforme à la directive européenne 2014/30 / UE pour CEM, 2014/35 /UE pour LVD, 2009/125 / CE pour ERP et 2011/65 / UE pour Rohs, et est conforme aux normes applicables.

RÈGLES DE SÉCURITÉ ET RECOMMANDATIONS POUR L'INSTALLATEUR

-  **N**'installez pas l'appareil à moins de 50 cm de substances inflammables (alcool, etc.) ou de récipients sous pression (par ex. Bombes aérosols).
-  **S**i l'appareil est utilisé dans des zones sans possibilité de ventilation, des précautions doivent être prises pour éviter que des fuites de gaz réfrigérant ne restent dans l'environnement et ne créent un risque d'incendie.
-  **L**es matériaux d'emballage sont recyclables et doivent être jetés dans des poubelles séparées. Emmenez le climatiseur à la fin de sa vie utile dans un centre de collecte des déchets spécial pour élimination.
-  **N**'utilisez le climatiseur que conformément aux instructions de ce livret. Ces instructions ne sont pas destinées à couvrir toutes les conditions et situations possibles.
-  **C**omme pour tout appareil électroménager, le bon sens et la prudence sont donc toujours recommandés pour l'installation, l'utilisation et l'entretien.
-  **L**'appareil doit être installé conformément aux réglementations nationales en vigueur. Avant d'accéder aux bornes, tous les circuits d'alimentation doivent être déconnectés de l'alimentation électrique.
-  **L**'appareil doit être installé conformément aux réglementations nationales en matière de câblage. Cet appareil peut être utilisé par des enfants âgés de 8 ans et plus et des personnes ayant des capacités physiques, sensorielles ou mentales réduites ou un manque d'expérience et de connaissances s'ils ont reçu une supervision ou des instructions concernant l'utilisation de l'appareil en toute sécurité et comprennent les risques impliqués. Les enfants ne doivent pas jouer avec l'appareil.
-  **L**e nettoyage et l'entretien par l'utilisateur ne doivent pas être effectués par des enfants sans surveillance.

-  **N**'essayez pas d'installer le conditionneur seul ; contactez toujours du personnel technique spécialisé.
-  **L**e nettoyage et l'entretien doivent être effectués par du personnel technique spécialisé. Dans tous les cas, débranchez l'appareil du réseau électrique avant d'effectuer tout nettoyage ou entretien.
-  **A**ssurez-vous que la tension secteur correspond à celle inscrite sur la plaque signalétique. Gardez l'interrupteur ou la prise d'alimentation propre. Insérez correctement et fermement la fiche d'alimentation dans la prise, évitant ainsi tout risque d'électrocution ou d'incendie à un contact insuffisant.
-  **N**e retirez pas la fiche pour éteindre l'appareil lorsqu'il est en marche, car cela pourrait créer une étincelle et provoquer un incendie, etc.
-  **C**et appareil a été conçu pour la climatisation des environnements domestiques et ne doit pas être utilisé à d'autres fins, telles que le séchage des vêtements, le refroidissement des aliments, etc. Les matériaux d'emballage sont recyclables et doivent être jetés dans des poubelles séparées. Apportez le climatiseur à la fin de sa vie utile dans un centre de collecte des déchets spécial pour élimination.
-  **U**tilisez toujours l'appareil avec le filtre à air monté.
-  **L**'utilisation du climatiseur sans filtre à air peut provoquer une accumulation excessive de poussière ou de déchets sur les parties internes de l'appareil et d'éventuelles pannes ultérieures.
-  **L**'utilisateur est responsable de faire installer l'appareil par un technicien qualifié, qui doit vérifier qu'il est mis à la terre conformément à la législation en vigueur et insérer un disjoncteur thermomagnétique.
-  **L**es piles de la télécommande doivent être recyclées ou éliminées de manière appropriée.
-  **M**ise au rebut des batteries usagées --- Veuillez jeter les batteries en tant que déchets municipaux triés au point de collecte accessible.

RÈGLES DE SÉCURITÉ ET RECOMMANDATIONS POUR L'UTILISATEUR

- ⚠ **N**e restez jamais directement exposé au flux d'air froid pendant une longue période. L'exposition directe et prolongée à l'air froid peut être dangereuse pour la santé. Des précautions particulières doivent être prises dans les pièces où se trouvent des enfants, des personnes âgées ou malades.
- ⚠ **S**i l'appareil dégage de la fumée ou s'il y a une odeur de brûlé, coupez immédiatement l'alimentation électrique et contactez le centre de service.
- ⚠ L'utilisation prolongée de l'appareil dans de telles conditions peut provoquer un incendie ou une électrocution.
- ⚠ **F**aites effectuer les réparations uniquement par un centre de service autorisé du fabricant. Une réparation incorrecte peut exposer l'utilisateur à un risque d'électrocution, etc.
- ⚠ **D**écrochez l'interrupteur automatique si vous prévoyez de ne pas utiliser l'appareil pendant une longue période.
- ⚠ **L**a direction du flux d'air doit être correctement réglée.
- ⚠ **L**es volets doivent être orientés vers le bas en mode chauffage et vers le haut en mode refroidissement.
- ⚠ **N**'utilisez le climatiseur que conformément aux instructions de ce livret. Ces instructions ne sont pas destinées à couvrir toutes les conditions et situations possibles. Comme pour tout appareil électroménager, le bon sens et la prudence sont donc toujours recommandés pour l'installation, l'utilisation et l'entretien.
- ⚠ **A**ssurez-vous que l'appareil est débranché de l'alimentation électrique lorsqu'il restera inopérant pendant une longue période et avant d'effectuer tout nettoyage ou entretien.
- ⚠ **L**a sélection de la température la plus appropriée peut éviter d'endommager l'appareil.
- ⚠ **N**e pliez pas, ne tirez pas et ne comprenez pas le cordon d'alimentation car cela pourrait l'endommager. Les chocs électriques ou les incendies sont probablement dus à un cordon d'alimentation endommagé. Seul le personnel technique spécialisé doit remplacer un cordon d'alimentation endommagé.
- ⚠ **N**'utilisez pas de rallonges ou prises multiples.

- ⚠ **N**e touchez pas l'appareil pieds nus ou lorsque des parties du corps sont mouillées ou humides.
- ⚠ **N**'obstruez pas l'entrée ou la sortie d'air de l'unité intérieure ou extérieure.
- ⚠ **L**'obstruction de ces ouvertures entraîne une réduction de l'efficacité opérationnelle du conditionneur avec d'éventuelles pannes ou dommages consécutifs.
- ⚠ **N**'altère en aucun cas les caractéristiques de l'appareil.
- ⚠ **N**'installez pas l'appareil dans des environnements où l'air pourrait contenir du gaz, de l'huile ou du soufre ou à proximité de sources de chaleur.
- ⚠ **C**et appareil n'est pas destiné à être utilisé par des personnes (y compris des enfants) ayant des capacités physiques, sensorielles ou mentales réduites, ou un manque d'expérience et de connaissances, à moins qu'elles n'aient reçu une supervision ou des instructions concernant l'utilisation de l'appareil par une personne responsable de leur sécurité.
- ⚠ **N**e montez pas et ne placez pas d'objets lourds ou chauds sur le dessus de l'appareil.
- ⚠ **N**e laissez pas les fenêtres ou les portes ouvertes pendant longtemps lorsque le climatiseur fonctionne.
- ⚠ **N**e dirigez pas le flux d'air sur les plantes ou les animaux.
- ⚠ **U**ne longue exposition directe au flux d'air froid du climatiseur pourrait avoir des effets négatifs sur les plantes et les animaux.
- ⚠ **N**e mettez pas le conditionneur en contact avec de l'eau.
- ⚠ **L**'isolation électrique pourrait être endommagée et provoquer une électrocution.
- ⚠ **N**e montez pas et ne placez aucun objet sur l'unité extérieure
- ⚠ **N**'insérez jamais un bâton ou un objet similaire dans l'appareil. Cela pourrait provoquer des blessures.
- ⚠ **L**es enfants doivent être surveillés pour s'assurer qu'ils ne jouent pas avec l'appareil. Si le cordon d'alimentation est endommagé, il doit être remplacé par le fabricant, son agent de service ou des personnes de qualification similaire afin d'éviter tout danger.

RÈGLES DE SÉCURITÉ ET INTERDICTIONS

- ⊖ **N**e pliez pas, ne tirez pas et ne comprenez pas le cordon d'alimentation car cela pourrait l'endommager. Les chocs électriques ou les incendies sont probablement dus à un cordon d'alimentation endommagé. Seul le personnel technique spécialisé doit remplacer un cordon d'alimentation endommagé.
 - ⊖ **N**'utilisez pas de rallonges ou prises multiples.
 - ⊖ **N**e touchez pas l'appareil pieds nus ou lorsque des parties du corps sont mouillées ou humides.
 - ⊖ **N**'obstruez pas l'entrée ou la sortie d'air de l'unité intérieure ou extérieure.
 - ⊖ **L**'obstruction de ces ouvertures entraîne une réduction de l'efficacité opérationnelle du conditionneur avec d'éventuelles pannes ou dommages consécutifs.
 - ⊖ **N**'altère en aucun cas les caractéristiques de l'appareil.
 - ⊖ **N**'installez pas l'appareil dans des environnements où l'air pourrait contenir du gaz, de l'huile ou du soufre ou à proximité de sources de chaleur.
 - ⊖ **C**et appareil n'est pas destiné à être utilisé par des personnes (y compris des enfants) ayant des capacités physiques, sensorielles ou mentales réduites, ou un manque d'expérience et de connaissances, à moins qu'elles n'aient reçu une supervision ou des instructions concernant l'utilisation de l'appareil par une personne responsable de leur sécurité.
- ⊖ **N**e montez pas et ne placez pas d'objets lourds ou chauds sur le dessus de l'appareil.
 - ⊖ **N**e laissez pas les fenêtres ou les portes ouvertes pendant longtemps lorsque le climatiseur fonctionne.
 - ⊖ **N**e dirigez pas le flux d'air sur les plantes ou les animaux.
 - ⊖ **U**ne longue exposition directe au flux d'air froid du climatiseur pourrait avoir des effets négatifs sur les plantes et les animaux.
 - ⊖ **N**e mettez pas le conditionneur en contact avec de l'eau.
 - ⊖ **L**'isolation électrique pourrait être endommagée et provoquer une électrocution.
 - ⊖ **N**e montez pas et ne placez aucun objet sur l'unité extérieure
 - ⊖ **N**'insérez jamais un bâton ou un objet similaire dans l'appareil. Cela pourrait provoquer des blessures.
 - ⊖ **L**es enfants doivent être surveillés pour s'assurer qu'ils ne jouent pas avec l'appareil. Si le cordon d'alimentation est endommagé, il doit être remplacé par le fabricant, son agent de service ou des personnes de qualification similaire afin d'éviter tout danger.

INSTRUCTIONS POUR L' ENTRETIEN

1. Consultez les informations pour une installation correcte de l'appareil, y compris les distances minimales autorisées par rapport aux structures adjacentes.
2. L'appareil doit être installé, utilisé et stocké dans une pièce d'une surface au sol supérieure à 4 m².
3. L'installation de la tuyauterie doit être réduite au minimum.
4. La tuyauterie doit être protégée contre les dommages physiques et ne doit pas être installée dans un espace non ventilé si l'espace est inférieur à 4 m².
5. Le respect des réglementations nationales en matière de gaz doit être respecté.
6. Les connexions mécaniques doivent être accessibles à des fins de maintenance.
7. Suivez les instructions données dans ce manuel pour la manipulation, l'installation, le nettoyage, l'entretien et l'élimination du réfrigérant.
8. Assurez-vous que les ouvertures de ventilation ne sont pas obstruées.
9. **Note** : *L'entretien doit être effectué uniquement selon les recommandations du fabricant.*
10. **Avertissement** : *L'appareil doit être stocké dans un endroit bien ventilé où la taille de la pièce correspond à la zone de la pièce spécifiée pour le fonctionnement.*
11. **Avertissement** : *L'appareil doit être stocké dans une pièce sans flammes nues fonctionnant en continu (par exemple un appareil à gaz en fonctionnement) et sans sources d'inflammation (par exemple un radiateur électrique en fonctionnement).*
12. L'appareil doit être stocké de manière à éviter tout dommage mécanique.
13. Il convient que toute personne appelée à travailler sur un circuit frigorifique détienne un certificat valide et à jour délivré par une autorité d'évaluation accréditée par l'industrie et reconnaissant sa compétence pour manipuler des frigorigènes, conformément à la spécification d'évaluation reconnu dans le secteur industriel concerné.
14. Les opérations de maintenance ne doivent être effectuées que conformément aux recommandations du fabricant de l'équipement. Les opérations de maintenance et de réparation nécessitant l'assistance d'autres personnes qualifiées doivent être effectuées sous la supervision de la personne compétente pour l'utilisation de fluides frigorigènes inflammables.
15. Toute procédure de travail affectant les moyens de sécurité ne doit être effectuée que par des personnes compétentes.
16. **Avertissement** :
 - * N'utilisez pas de moyens pour accélérer le processus de dégivrage ou pour nettoyer, autres que ceux recommandés par le fabricant.
 - * L'appareil doit être stocké dans une pièce sans sources d'allumage fonctionnant en permanence (par exemple : flammes nues, appareil à gaz en fonctionnement ou chauffage électrique en fonctionnement).
 - * Ne pas percer ni brûler.
 - * Sachez que les réfrigérants peuvent ne pas contenir d'odeur.



Mise en garde : risque
d'incendie



Lire les instructions



Lire le manuel
technique

INSTRUCTIONS POUR L' ENTRETIEN

16. Informations sur l'entretien :

1) Contrôles dans la région

Avant de commencer à travailler sur des systèmes contenant des frigorigènes inflammables, des contrôles de sécurité sont nécessaires pour garantir que le risque d'inflammation est minimisé. Pour la réparation du système de réfrigération, les précautions suivantes doivent être respectées avant d'effectuer des travaux sur le système.

2) Procédure de travail

Les travaux doivent être entrepris selon une procédure contrôlée afin de minimiser le risque de présence d'un gaz ou d'une vapeur inflammable pendant l'exécution des travaux.

3) Zone de travail générale

Tout le personnel de maintenance et les autres personnes travaillant dans la zone locale doivent être informés de la nature des travaux exécutés. Le travail dans des espaces confinés doit être évité. La zone autour de l'espace de travail doit être sectionnée. Assurez-vous que les conditions dans la zone ont été sécurisées par le contrôle des matières inflammables.

4) Vérification de la présence de réfrigérant

La zone doit être vérifiée avec un détecteur de réfrigérant approprié avant et pendant le travail, pour s'assurer que le technicien est conscient des atmosphères potentiellement inflammables. Assurez-vous que l'équipement de détection des fuites utilisé est adapté à une utilisation avec des réfrigérants inflammables, c'est-à-dire sans étincelles, correctement scellés ou à sécurité intrinsèque.

5) Présence d'extincteur

Si des travaux à chaud doivent être effectués sur l'équipement de réfrigération ou sur toute pièce associée, un équipement d'extinction d'incendie approprié doit être disponible. Avoir un extincteur à poudre sèche ou au CO₂ à côté de la zone de chargement.

6) Aucune source d'inflammation

Il est interdit à toute personne effectuant des travaux relatifs à un système de réfrigération d'exposer des tuyauteries d'exposer une quelconque source d'inflammation de telle sorte que cela puisse entraîner un risque d'incendie ou d'explosion. Toutes les sources d'inflammation possibles, y compris le tabagisme, doivent être maintenues suffisamment loin du site d'installation, de réparation, de retrait et d'élimination, au cours desquelles le réfrigérant peut éventuellement être libéré dans l'espace environnant. Avant le début des travaux, la zone autour de l'équipement doit être inspectée pour s'assurer qu'il n'y a aucun danger inflammable ou risque d'inflammation. Aucun signe de fumer ne doit être affiché.

7) Zone ventilée

Assurez-vous que la zone est à l'air libre ou qu'elle est suffisamment ventilée avant de pénétrer dans le système ou d'effectuer tout travail à chaud. Un certain degré de ventilation doit se poursuivre pendant la durée des travaux. La ventilation doit disperser en toute sécurité tout fluide frigorigène libéré et de préférence l'expulser de l'extérieur dans l'atmosphère.

8) Contrôles de l'équipement de réfrigération

Lorsque des composants électriques sont changés, ils doivent être adaptés à l'usage et aux spécifications correctes. À tout moment, les directives d'entretien et de service du fabricant doivent être suivies. En cas de doute, consultez le service technique du fabricant pour obtenir de l'aide.

Les contrôles suivants doivent être appliqués aux installations utilisant des frigorigènes inflammables :

- La taille de la charge est conforme à la taille de la pièce dans laquelle les pièces contenant du réfrigérant sont installées ;
- Les appareils de ventilation et les sorties fonctionnent correctement et ne sont pas obstrués ;
- Si un circuit frigorifique indirect est utilisé, le circuit secondaire doit être vérifié pour la présence de réfrigérant ;

INSTRUCTIONS POUR L' ENTRETIEN

- Le marquage de l'équipement reste visible et lisible. Les marquages et panneaux illisibles doivent être corrigés ;

- Le tuyau ou les composants de réfrigération sont installés dans une position où il est peu probable qu'ils soient exposés à une substance susceptible de corroder les composants contenant du réfrigérant, à moins que les composants ne soient construits avec des matériaux intrinsèquement résistants à la corrosion ou convenablement protégés contre une telle corrosion.

1) Contrôles des appareils électriques

La réparation et l'entretien des composants électriques doivent inclure des contrôles de sécurité initiaux et des procédures d'inspection des composants. S'il existe un défaut susceptible de compromettre la sécurité, aucune alimentation électrique ne doit être connectée au circuit tant qu'elle n'est pas traitée de manière satisfaisante. Si le défaut ne peut pas être corrigé immédiatement mais qu'il est nécessaire de poursuivre le fonctionnement, une solution temporaire adéquate doit être utilisée. Cela doit être signalé au propriétaire de l'équipement afin que toutes les parties soient informées.

Les contrôles de sécurité initiaux doivent inclure :

- Que les condensateurs sont déchargés : cela doit être fait de manière sûre pour éviter la possibilité d'étincelles ;
- Qu'il n'y a pas de composants électriques sous tension et de câblage exposés pendant la charge, la récupération ou la purge du système ;
- Qu'il y a continuité de la liaison à la terre.

16. Réparation des composants scellés

1) Pendant les réparations des composants scellés, toutes les alimentations électriques doivent être déconnectées de l'équipement sur lequel travailler avant tout retrait des couvercles scellés, etc. S'il est absolument nécessaire d'avoir une alimentation électrique pour l'équipement pendant l'entretien, alors un formulaire fonctionnant en permanence de détection de fuite doit être situé au point le plus critique pour avertir d'une situation potentiellement dangereuse.

2) Une attention particulière doit être portée aux points suivants pour garantir qu'en intervenant sur des composants électriques, le boîtier ne soit pas altéré de telle sorte que le niveau de protection soit affecté. Cela doit inclure des dommages aux câbles, un nombre excessif de connexions, des bornes non conformes aux spécifications d'origine, des dommages aux joints, un montage incorrect des presse-étoupe, etc.

Assurez-vous que l'appareil est correctement monté.

Assurez-vous que les joints ou les matériaux d'étanchéité ne se sont pas dégradés de sorte qu'ils ne servent plus à empêcher la pénétration d'atmosphères inflammables. Les pièces de rechange doivent être conformes aux spécifications du fabricant.

REMARQUE : l'utilisation d'un mastic silicone peut inhiber l'efficacité de certains types d'équipement de détection de fuites. Il n'est pas nécessaire d'isoler les composants à sécurité intrinsèque avant de travailler dessus.

17. Réparation de composants à sécurité intrinsèque

N'appliquez pas de charges inductives ou capacitatives permanentes sur le circuit sans vous assurer que cela ne dépassera pas la tension et le courant autorisés pour l'équipement utilisé.

Les composants à sécurité intrinsèque sont les seuls types sur lesquels il est possible de travailler sous tension en présence d'une atmosphère inflammable. L'appareil d'essai doit avoir la bonne valeur nominale.

Remplacez les composants uniquement par des pièces spécifiées par le fabricant. D'autres pièces peuvent provoquer l'inflammation du réfrigérant dans l'atmosphère à cause d'une fuite.

INSTRUCTIONS POUR L' ENTRETIEN

19. Câblage

Vérifiez que le câblage ne sera pas soumis à l'usure, à la corrosion, à une pression excessive, à des vibrations, à des arêtes vives ou à tout autre effet environnemental négatif. Le contrôle doit également prendre en compte les effets du vieillissement ou des vibrations continues provenant de sources telles que les compresseurs ou les ventilateurs.

20. Détection des frigorigènes inflammables

En aucun cas, des sources potentielles d'inflammation ne doivent être utilisées pour rechercher ou détecter des fuites de réfrigérant. Une torche à halogénure (ou tout autre détecteur utilisant une flamme nue) ne doit pas être utilisée.

21. Méthodes de détection des fuites

Les méthodes de détection de fuite suivantes sont jugées acceptables pour les systèmes contenant des frigorigènes inflammables.

Des détecteurs de fuite électroniques doivent être utilisés pour détecter les réfrigérants inflammables, mais la sensibilité peut ne pas être adéquate ou nécessiter un réétalonnage. (L'équipement de détection doit être étalonné dans une zone sans réfrigérant.) Assurez-vous que le détecteur n'est pas une source potentielle d'inflammation et qu'il convient au réfrigérant utilisé. L'équipement de détection de fuites doit être réglé à un pourcentage de la LIE du réfrigérant et doit être étalonné en fonction du réfrigérant utilisé et le pourcentage approprié de gaz (25% maximum) est confirmé.

Les fluides de détection de fuites conviennent à la plupart des réfrigérants, mais l'utilisation de détergents contenant du chlore doit être évitée car le chlore peut réagir avec le réfrigérant et corroder la tuyauterie en cuivre.

Si une fuite est suspectée, toutes les flammes nues doivent être retirées / éteintes.

Si une fuite de fluide frigorigène nécessite un brasage, tout le fluide frigorigène doit être récupéré du système ou isolé (au moyen de vannes d'arrêt) dans une partie du système éloignée de la fuite. L'azote sans oxygène (OFN) doit ensuite être purgé à travers le système avant et pendant le processus de brassage.

22. Enlèvement et évacuation

Lors de la pénétration du circuit frigorifique pour effectuer des réparations ou à toute autre fin, des procédures conventionnelles doivent être utilisées. Cependant, il est important que les meilleures pratiques soient suivies puisque l'inflammabilité est une considération. La procédure suivante doit être respectée :

- Retirez le réfrigérant ;
- Purgez le circuit avec un gaz inerte ;
- Évacuez ;
- Purgez à nouveau avec un gaz inerte ;
- Ouvrez le circuit par coupage ou brasage.

La charge de réfrigérant doit être récupérée dans les bouteilles de récupération appropriées. Le système doit être rincé avec OFN pour rendre l'unité sûre. Ce processus peut devoir être répété plusieurs fois. L'air comprimé ou l'oxygène ne doivent pas être utilisés pour cette tâche.

Le rinçage doit être réalisé en interrompant le vide dans le système avec OFN et en continuant à remplir jusqu'à ce que la pression de service soit atteinte, puis en évacuant à l'atmosphère et en abaissant finalement le vide. Ce processus doit être répété jusqu'à ce qu'il n'y ait plus de réfrigérant dans le système. Lorsque la charge OFN finale est utilisée, le système doit être ventilé à la pression atmosphérique pour permettre le travail. Cette opération est absolument vitale si des opérations de brasage sur la tuyauterie doivent avoir lieu.

Assurez-vous que la sortie de la pompe à vide n'est pas proche de sources d'inflammation et qu'une ventilation est disponible.

INSTRUCTIONS POUR L' ENTRETIEN

23. Mise hors service

Avant d'effectuer cette procédure, il est essentiel que le technicien soit parfaitement familiarisé avec l'équipement et tous ses détails. Il est recommandé que tous les réfrigérants soient récupérés en toute sécurité. Avant que la tâche ne soit effectuée, un échantillon d'huile et de réfrigérant doit être prélevé au cas où une analyse serait nécessaire avant la réutilisation du réfrigérant régénéré. Il est essentiel que l'alimentation électrique soit disponible avant le début de la tâche.

a) Familiarisez-vous avec l'équipement et son fonctionnement.

b) Isolez le système électriquement.

c) Avant de tenter la procédure, assurez-vous que :

- Un équipement de manutention mécanique est disponible, si nécessaire, pour la manutention des bouteilles de réfrigérant ;
- Tous les équipements de protection individuelle sont disponibles et utilisés correctement ;
- Le processus de récupération est supervisé à tout moment par une personne compétente ;
- L'équipement de récupération et les bouteilles sont conformes aux normes appropriées.

d) Pomper le système de réfrigérant, si possible.

e) Si un vide n'est pas possible, faites un collecteur de façon à ce que le réfrigérant puisse être éliminé de diverses parties du système.

f) Assurez-vous que le cylindre est situé sur la balance avant la récupération.

g) Démarrez la machine de récupération et utilisez-la conformément aux instructions du fabricant.

h) Ne remplissez pas excessivement les bouteilles. (Pas plus de 80% de charge liquide en volume).

i) Ne dépassez pas la pression de service maximale de la bouteille, même temporairement.

j) Lorsque les bouteilles ont été remplies correctement et que le processus est terminé, assurez-vous que les bouteilles et l'équipement sont retirés du site rapidement et que toutes les vannes d'isolement de l'équipement sont fermées.

k) Le réfrigérant récupéré ne doit pas être chargé dans un autre système de réfrigération s'il n'a pas été nettoyé et vérifié.

24. Étiquetage

L'équipement doit être étiqueté indiquant qu'il a été mis hors service et vidé de son réfrigérant. L'étiquette doit être datée et signée. Assurez-vous qu'il y a des étiquettes sur l'équipement indiquant que l'équipement contient un réfrigérant inflammable.

25. Procédures de charge

En plus des procédures de taxation conventionnelles, les exigences suivantes doivent être respectées.

-Assurez-vous que la contamination de différents réfrigérants ne se produit pas lors de l'utilisation de l'équipement de charge. Les tuyaux ou conduites doivent être aussi courts que possible pour minimiser la quantité de réfrigérant qu'ils contiennent.

-Les cylindres doivent être maintenus à la verticale.

- Assurez-vous que le système de réfrigération est mis à la terre avant de charger le système avec du réfrigérant.

- Étiquetez le système une fois la charge terminée (si ce n'est déjà fait).

-Un soin extrême doit être pris pour ne pas trop remplir le système de réfrigération.

Avant de recharger le système, il doit être testé sous pression avec le gaz de purge approprié. Le système doit être soumis à un essai d'étanchéité à la fin du chargement mais avant la mise en service. Un essai d'étanchéité de suivi doit être effectué avant de quitter le site.

26. Récupération

Lors du retrait du réfrigérant d'un système, que ce soit pour l'entretien ou la mise hors service, il est recommandé de retirer tous les réfrigérants en toute sécurité.

INSTRUCTIONS POUR L' ENTRETIEN

Lors du transfert de réfrigérant dans des bouteilles, assurez-vous que seules des bouteilles de récupération de réfrigérant appropriées sont utilisées. Assurez-vous que le nombre correct de cylindres pour maintenir la charge totale du système est disponible. Tous les cylindres à utiliser sont désignés pour la récupération réfrigérant et étiquetés pour ce réfrigérant (c'est-à-dire des bouteilles spéciales pour la récupération du réfrigérant). Les bouteilles doivent être complètes avec une soupape de surpression et des vannes d'arrêt associées en bon état de fonctionnement. Les bouteilles de récupération vides sont évacuées et, si possible, refroidies avant la récupération.

L'équipement de récupération doit être en bon état de fonctionnement avec un ensemble d'instructions concernant l'équipement disponible et doit être adapté à la récupération de tous les réfrigérants appropriés, y compris, le cas échéant, les réfrigérants inflammables. De plus, un jeu de balances étalonnées doit être disponible et en bon état de fonctionnement. Les tuyaux doivent être complets avec des raccords de déconnexion étanches et en bon état. Avant d'utiliser la machine de récupération, vérifiez qu'elle est en bon état de fonctionnement, qu'elle a été correctement entretenue et que tous les composants électriques associés sont scellés pour éviter l'inflammation en cas de libération de réfrigérant. Consultez le fabricant en cas de doute.

Le réfrigérant récupéré doit être renvoyé au fournisseur de réfrigérant dans le bon cylindre de récupération et la note de transfert des déchets correspondante doit être préparée. Ne pas mélanger les fluides frigorigènes dans les unités de récupération et surtout pas dans les bouteilles.

Si des compresseurs ou des huiles de compresseur doivent être enlevés, assurez-vous qu'ils ont été évacués à un niveau acceptable pour s'assurer que le réfrigérant inflammable ne reste pas dans le lubrifiant. Le processus d'évacuation doit être effectué avant le retour du compresseur aux fournisseurs. Seul le chauffage électrique du corps du compresseur doit être utilisé pour accélérer ce processus. Lorsque l'huile est vidangée d'un système, elle doit être effectuée en toute sécurité.

En savoir plus sur ce texte source

Vous devez indiquer le texte source pour obtenir des informations supplémentaires.

NOMBRES DE PIÈCES

UNITÉ INTÉRIEURE	
No.	Description
1	Panneau avant
2	Filtre a air
3	Filtre optionnel (si installé)
4	Ecran LED
5	Signal de réception
6	Couvercle du box du terminal
7	Générateur d' ions (si installé)
8	Déviateur
9	Bouton d' urgence
10	Étiquette signalétique de l'unité intérieure
11	Volet de direction du flux d'air
12	Télécommande

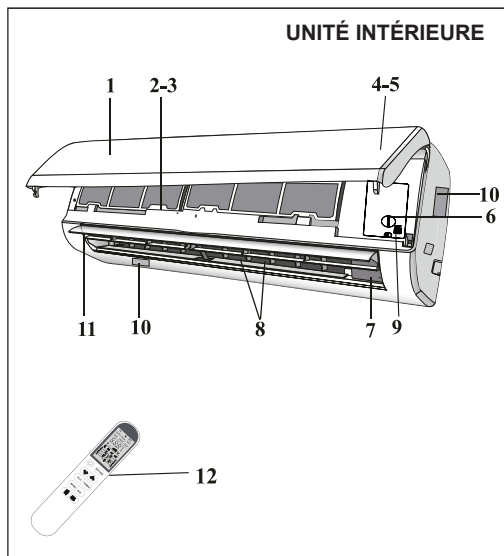

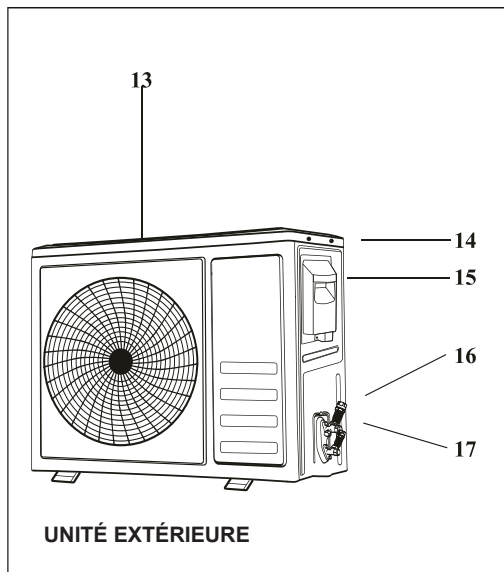

UNITÉ EXTÉRIEURE	
No.	Description
13	Grille de sortie d'air
14	Étiquette signalétique de l'unité extérieure
15	Couvercle du bornier
16	Robinet de gaz
17	Valve liquide



Remarque: Les figures ci-dessus sont uniquement destinées à être un simple schéma de l'appareil et peuvent ne pas correspondre à l'apparence des unités qui ont été achetées.

AFFICHAGE DE L' UNITÉ INTÉRIEURE



No.	LED		Fonction
1	SOMMEIL		Mode SOMMEIL
2	Affichage de la température (si présent) /Code d'erreur		(1) S'allume pendant le fonctionnement de la minuterie lorsque le climatiseur est opérationnel (2) Affiche le code de dysfonctionnement en cas de panne.
3	TIMER		S'allume pendant le fonctionnement de la minuterie.

 La forme et la position des interrupteurs et des indicateurs peuvent être différentes selon le modèle, mais leur fonction est la même.

FONCTION D'URGENCE ET FONCTION DE REDÉMARRAGE AUTOMATIQUE

FONCTION D'URGENCE

Si la télécommande ne fonctionne pas ou si une maintenance est nécessaire, procédez comme suit:

Ouvrez et soulevez le panneau avant jusqu'à un angle pour atteindre le bouton d'urgence.

Pour le modèle de chauffage, appuyez sur le bouton d'urgence à la première fois, l'unité fonctionnera en mode COOL. Appuyez une deuxième fois dans les 3 secondes, l'appareil fonctionnera en mode HEAT. Appuyez une troisième fois après 5 secondes, l'appareil s'éteint.

Pour le modèle de refroidissement uniquement, appuyez sur le bouton d'urgence à la première fois, l'unité fonctionnera en mode COOL. Appuyez à nouveau, l'appareil s'éteint.

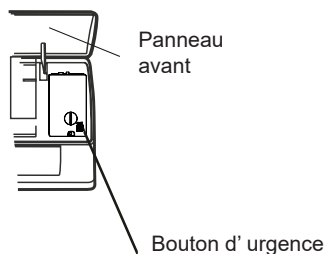



Le bouton d'urgence est situé sur le couvercle de la boîte électronique de l'unité sous le panneau avant.

FONCTION DE REDÉMARRAGE AUTOMATIQUE

L'appareil est pré-réglé avec une fonction de redémarrage automatique. En cas de coupure de courant soudaine, le module mémorisera les conditions de réglage avant la coupure de courant. Lorsque l'alimentation est rétablie, l'unité redémarrera automatiquement avec les paramètres précédents conservés par la fonction de mémoire.

⚠ *La forme et la position du bouton d'urgence peuvent être différentes selon le modèle, mais leur fonction est la même.*

TÉLÉCOMMANDE

No	Bouton	Fonction
1		Pour allumer et éteindre le climatiseur
2	OPTION	Pour activer ou désactiver la fonction OPTION (voir le tableau ci-dessous).
3	∨	Pour diminuer la température, régler l'heure ou choisir la fonction.
4	∧	Pour augmenter la température, le réglage de l'heure ou choisir la fonction.
5	ECO	Pour activer / désactiver la fonction ECO qui active l'unité règle automatiquement l'opération pour réaliser des économies d'énergie.
6	TURBO	Appuyez sur ce bouton pour activer / désactiver la fonction Super qui permet à l'unité d'atteindre la température pré-réglée dans les plus brefs délais
7	MODE	Pour sélectionner le mode de fonctionnement (AUTO COOL DRY FAN HEAT)
8	FAN	Pour sélectionner la vitesse du ventilateur auto / mute / low / mid / high / turbo ; cycle comme ci-dessous
9		Pour activer / désactiver le basculement du volet horizontal (haut / bas).
10		Pour activer / désactiver le basculement du volet vertical (gauche / droite).

ON/OFF	Mode	Options
ON	AUTO	TIMER DISPLAY HEALTH IFEEL 8°C H *1
	COOL	TIMER DISPLAY HEALTH SLEEP MILDEW IFEEL 8°C H *2
	DRY	TIMER DISPLAY HEALTH MILDEW FEEL 8°C H *3
	FAN	TIMER DISPLAY HEALTH FEEL 8°C H *4
	HEAT	TIMER DISPLAY HEALTH SLEEP FEEL 8°C H *5
OFF	AUTO	CLEAN TIMER DISPLAY HEALTH FEEL 8°C H *6
	COOL	CLEAN TIMER DISPLAY HEALTH SLEEP MILDEW I FEEL 8°C H *7
	DRY	CLEAN TIMER DISPLAY HEALTH MILDEW I FEEL 8°C H *8
	FAN	CLEAN TIMER DISPLAY HEALTH IFEEL 8°C H *9
	HEAT	CLEAN TIMER DISPLAY HEALTH SLEEP FEEL 8°C H *10

*1: AFFICHAGE MINUTERIE HEALTH I FEEL 8°C H

*2: AFFICHAGE MINUTERIE HEALTH SLEEP MILDEW I FEEL 8°C H

*3: AFFICHAGE MINUTERIE HEALTH MILDEW I FEEL 8°C H

*4: AFFICHAGE MINUTERIE HEALTH I FEEL 8°C H

*5: AFFICHAGE MINUTERIE HEALTH SLEEP I FEEL 8°C H

*6: AFFICHAGE MINUTERIE NETTOYAGE HEALTH I FEEL 8°C H

*7: AFFICHAGE MINUTERIE NETTOYAGE HEALTH SLEEP MILDEW I FEEL 8°C H

*8: AFFICHAGE MINUTERIE NETTOYAGE HEALTH MILDEW I FEEL 8°C H

*9: AFFICHAGE MINUTERIE NETTOYAGE HEALTH I FEEL 8°C H

*10: AFFICHAGE MINUTERIE NETTOYAGE HEALTH SLEEP I FEEL 8°C H

 Vous entendrez un bip lorsque vous appuyez sur les boutons suivants ou sélectionnez les fonctions optionnelles suivantes, bien que le modèle actuel n'ait pas cette fonction, nous exprimons nos excuses :

HEALTH (Fonction facultative : n'existe pas sur ce produit)

 (bouton: MOUVEMENT GAUCHE / DROITE, (Fonction facultative : n'existe pas sur ce produit)

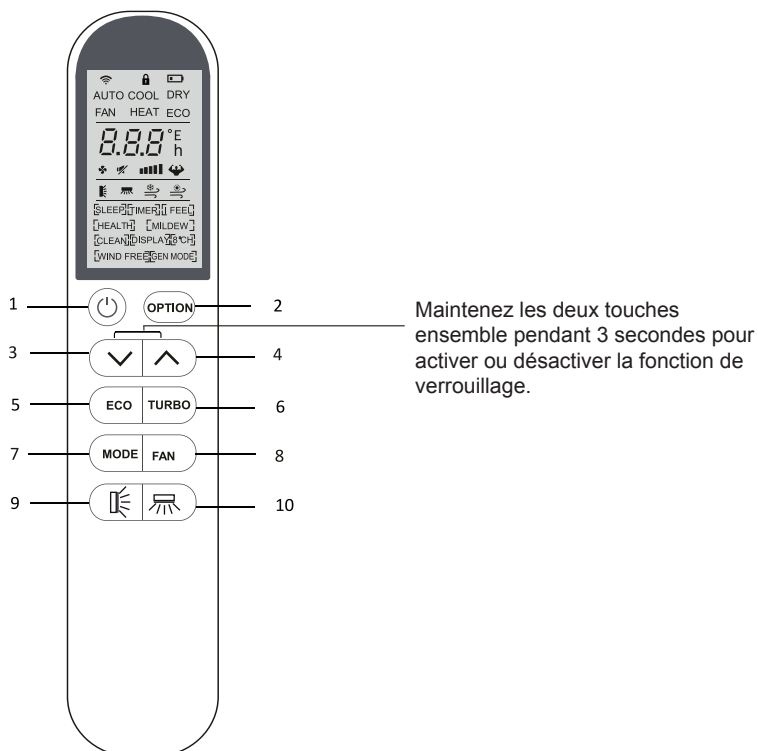

 Vous entendrez un bip lorsque vous appuyez sur les boutons suivants ou sélectionnez les fonctions optionnelles suivantes, bien que le modèle actuel n'ait pas cette fonction, nous exprimons nos excuses :









HEALTH (Fonction facultative : n'existe pas sur ce produit)

 (bouton: **MOUVEMENT GAUCHE / DROITE n'existe pas sur ce produit**)

TÉLÉCOMMANDE

AFFICHAGE télécommande

Signification des symboles sur l'écran à cristaux liquides

No.	Symboles	Description
1		Indicateur de signal
2		Indicateur de fonction de verrouillage
3		Indicateur de batterie
4	AUTO	Indicateur de fonction Mode Auto
5	COOL	Indicateur de mode de refroidissement
6	DRY	Indicateur de mode Sec
7	FAN	Indicateur de mode ventilateur
8	HEAT	Indicateur de mode de chauffage
9	ECO	Indicateur de fonction ECO
10	23.5 h [TIMER]	Indicateur de minuterie
11	28.5 °C	Indicateur de température
12		Indicateur de vitesse du ventilateur: Auto bas moyen haut
13		Mode sourdine
14		Indicateur de mode turbo
15		Indicateur d'angle d'oscillation des volets
16		Indicateur d'angle de pivotement du déflecteur Bien que le modèle actuel n'ait pas cette fonction
17	[SLEEP] [TIMER] [I FEEL] [HEALTH] [MILDEW] [CLEAN] [DISPLAY] [8 °CH]	Indication en option ⚠ Remarques : Il n'y a pas de fonctions HEALTH / WIND FREE / GEN MODE pour les modèles actuels, nous exprimons nos excuses.

TÉLÉCOMMANDE

Remplacement des piles

Retirez la plaque du couvercle de la pile de l'arrière de la télécommande en la faisant glisser dans le sens de la flèche.

Installez les piles dans le sens (+ et -) indiqué sur la télécommande.

Réinstallez le couvercle de la batterie en le faisant glisser en place.

Utilisez 2 piles LR03 AAA (1,5 V). N'utilisez pas de piles rechargeables. Remplacez les anciennes piles par des neuves du même type lorsque l'écran n'est plus lisible.

Ne jetez pas les batteries avec les déchets municipaux non triés. La collecte de ces déchets séparément pour un traitement spécial est nécessaire.

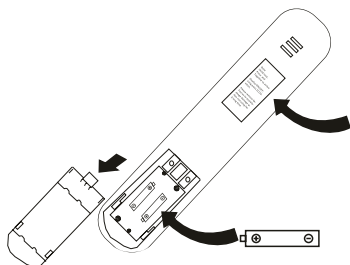

Remarque:

Sécurité enfants : appuyez sur et ensemble pour activer

Affichage ON / OFF :

Appuyez longuement sur le bouton ECO

Veuillez retirer les piles pour éviter les dommages dus aux fuites lorsque vous ne les utilisez pas pendant une longue période.

1. Dirigez la télécommande vers le climatiseur.
2. Vérifiez qu'il n'y a aucun objet entre la télécommande et le récepteur de signal dans l'unité intérieure.
3. Ne laissez jamais la télécommande exposée aux rayons du soleil.
4. Maintenez la télécommande à une distance d'au moins 1 m du téléviseur ou d'autres appareils électriques.

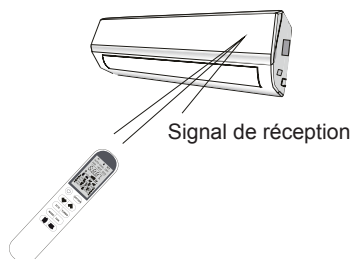

INSTRUCTIONS D'UTILISATION

L'air aspiré par le ventilateur entre du gril et passe à travers le filtre, puis il est refroidi / déshumidifié ou chauffé à travers l'échangeur de chaleur.

La direction de la sortie d'air est motorisée de haut en bas par des volets, et déplacée manuellement à droite et à gauche par la verticale déflecteurs, pour certains modèles, les déflecteurs verticaux pourraient également être contrôlés par le moteur.

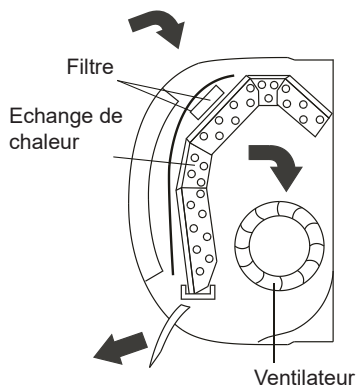

CONTRÔLE DU FLUX D'AIR "SWING"



- Le débit de sortie d'air est uniformément réparti dans la pièce. Il est possible de positionner la direction de l'air de manière optimale.
- La touche active le FLAP, le débit d'air est dirigé alternativement de haut en bas. Afin de garantir une diffusion uniforme de l'air dans la pièce. La clé active les déflecteurs motorisés, L'indicateur s'affiche sur la télécommande bien que le modèle réel n'ait pas cette fonction.

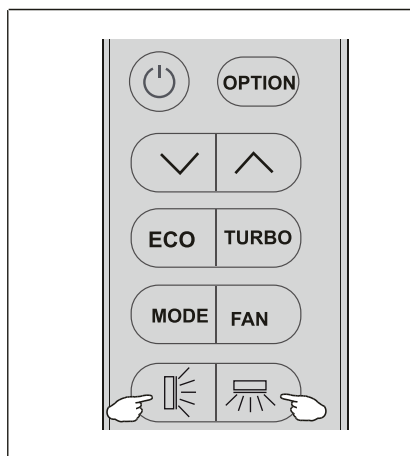

⚠ Ce réglage doit être effectué lorsque l'appareil est éteint.

⚠ Ne placez jamais les "volets" manuellement, le mécanisme délicat pourrait gravement endommager !

⚠ Ne piquez jamais les doigts, les bâtons ou d'autres objets dans les orifices d'entrée ou de sortie d'air. Un tel contact accidentel avec un pantalon sous tension peut provoquer des dommages ou des blessures imprévisibles.

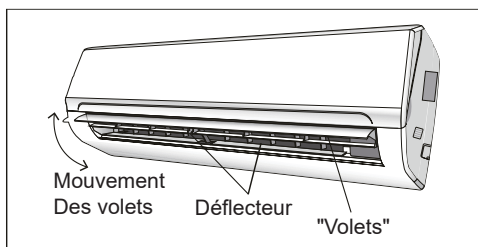

INSTRUCTIONS D'UTILISATION

MODE REFROIDISSEMENT

COOL

La fonction de refroidissement permet au climatiseur de refroidir la pièce et en même temps de réduire l'humidité de l'air.

Pour activer la fonction de refroidissement (COOL), appuyez sur le bouton **MODE** jusqu'à ce que le symbole COOL apparaisse à l'écran.

La fonction de refroidissement est activée en réglant le bouton ∇ à \blacktriangle une température inférieure à celle de la pièce.

Pour optimiser le fonctionnement du climatiseur, réglez la température (1), la vitesse (2) et la direction du flux d'air (3) en appuyant sur le bouton indiqué.

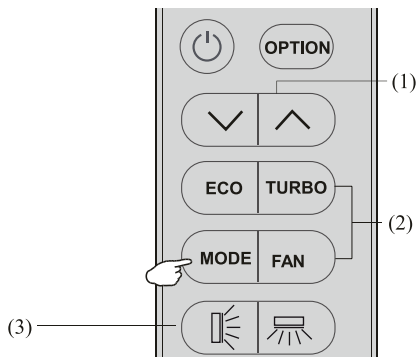

MODE CHAUFFAGE

HEAT

La fonction de chauffage permet au climatiseur de chauffer la pièce.

Pour activer la fonction de chauffage (HEAT), appuyez sur le bouton **MODE** jusqu'à ce que ∇ le \blacktriangle symbole HEAT apparaisse sur l'affichage.

Pour optimiser le fonctionnement du climatiseur, réglez la température (1), la vitesse (2) et le sens du flux d'air (3) en appuyant sur le bouton indiqué.

⚠ En mode CHAUFFAGE, l'appareil peut activer automatiquement un cycle de dégivrage, indispensable pour nettoyer le givre sur le condenseur afin de récupérer sa fonction d'échange thermique. Cette procédure dure généralement de 2 à 10 minutes pendant le dégivrage, l'arrêt du ventilateur de l'unité intérieure. Après le dégivrage, il revient automatiquement en mode CHAUFFAGE.

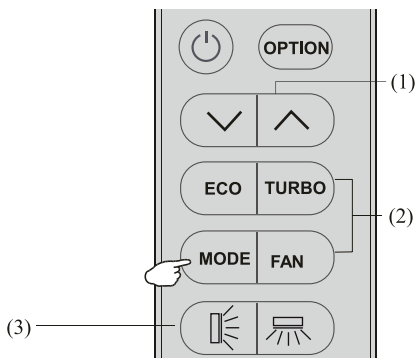

MODE SEC

DRY

Cette fonction réduit l'humidité de l'air pour rendre la pièce plus confortable.

Pour régler le mode DRY, appuyez sur **MODE** jusqu'à ce que DRY apparaisse sur l'affichage. Une fonction automatique d'alternance des cycles de refroidissement et du ventilateur d'air est activée.

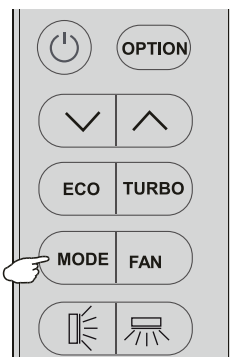

INSTRUCTIONS D'UTILISATION

MODE VENTILATEUR

FAN

Le climatiseur fonctionne seulement en mode ventilation

Appuyez sur le bouton **MODE** pour faire apparaître la fonction.

MODE AUTO

AUTO

Pour activer le mode AUTO, appuyez sur le bouton de la télécommande jusqu'à ce que le mode apparait.

Lors du **MODE** auto, l'appareil fonctionne à la température ambiante de la pièce.

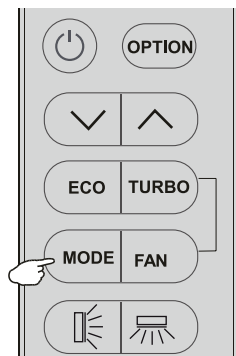

AFFICHAGE (INTÉRIEUR)

DISPLAY

Allumez/ éteignez l'affichage LED sur le panneau.

Appuyez sur **OPTION** une première fois, sélectionnez AFFICHAGE en appuyant sur le bouton jusqu'à ce que le symbole DISPLAY clignote ; Appuyez à nouveau sur **OPTION** pour désactiver l'affichage LED sur le panneau, et **DISPLAY** apparaît sur l'affichage de la télécommande. Recommencez pour allumer l'affichage LED.

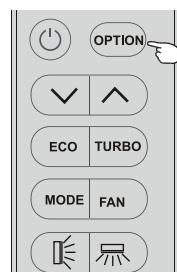

INSTRUCTIONS D'UTILISATION

FONCTION ÉCO

ECO

Le climatiseur fonctionne en mode économique

Uniquement dans le modèle de chauffage ou de refroidissement, appuyez sur le bouton ECO et le symbole ECO apparaîtra sur l'écran, le climatiseur fonctionnera en processus d'économie d'énergie. Pour annuler cette fonction, appuyez sur MODE pour changer de mode ou appuyez à nouveau sur le bouton ECO.

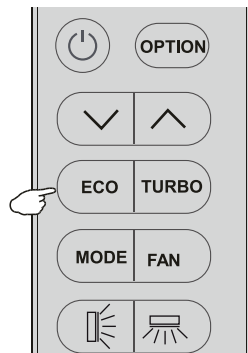

FONCTION TURBO



To a Pour activer la fonction turbo, appuyez sur le bouton TURBO ou appuyez sur le bouton FAN jusqu'à ce que le symbole  apparaisse sur l'écran.

Pour annuler cette fonction, appuyez sur FAN pour changer une autre vitesse de ventilateur ou appuyez à nouveau sur le bouton TURBO.

En mode AUTO / HEAT / COOL / FAN, Lorsque vous sélectionnez la fonction TURBO, il utilisera le réglage de ventilateur le plus élevé pour souffler un fort flux d'air.

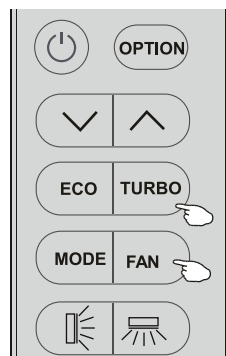

FONCTION SOMMEIL

SLEEP

Appuyez sur **OPTION** la première fois, sélectionnez SLEEP en appuyant sur le bouton \wedge ou \vee jusqu'à ce que le symbole SLEEP clignote; Appuyez de nouveau sur **OPTION** pour activer la fonction SLEEP et **SLEEP** apparaît sur l'affichage.

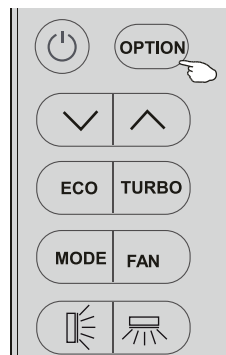

INSTRUCTIONS D'UTILISATION

Fonction MILDEW

[MILDEW]

Appuyez la première fois sur OPTION, sélectionnez MILDEW en appuyant sur le bouton ou jusqu'à ce que le symbole MILDEW clignote; Appuyez à nouveau sur OPTION pour activer la fonction MILDEW, et [MILDEW] apparaît sur l'affichage.

Répétez l'opération pour désactiver cette fonction. Cette fonction permet au climatiseur de souffler encore un flux d'air pendant environ 15 minutes pour sécher les pièces intérieures afin d'éviter la moisissure, lorsque le climatiseur est éteint.

Remarque : la fonction MILDEW n'est disponible qu'en mode SEC / REFROIDISSEMENT

Fonction auto-nettoyage

[CLEAN]

Éteignez le climatiseur .

Appuyez sur OPTION une première fois, sélectionnez CLEAN en appuyant sur le bouton ou jusqu'à ce que le symbole CLEAN clignote; Appuyez de nouveau sur OPTION pour activer la fonction CLEAN et [CLEAN] apparaît sur l'affichage.

Répétez l'opération pour désactiver cette fonction.

1. Cette fonction aide à évacuer la saleté accumulée, les bactéries, etc. de l'évaporateur.

2. Cette fonction fonctionnera environ 30 minutes, et il retournera au mode de pré-réglage. Vous pouvez appuyer sur  "Mode" pour annuler cette fonction pendant le processus. Vous entendrez 2 bips lorsqu'il est terminé ou annulé.

3. Il est normal qu'il y ait du bruit pendant ce processus de fonctionnement, car les matières plastiques se dilatent avec la chaleur et se contractent avec le froid.

4. Nous suggérons d'utiliser cette fonction dans les conditions ambiantes suivantes pour éviter certaines fonctions de protection de sécurité.

Température de l'unité intérieure	<30 °C
Unité extérieure	5 °C < Temp <30 °C

5. Nous suggérons d'utiliser cette fonction tous les 3 mois.

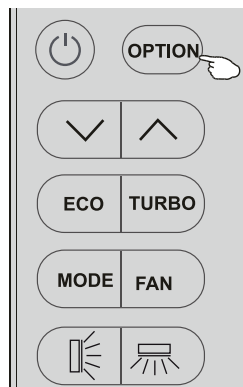

Fonction chauffage (option)

[8°C H]

1. Appuyez sur OPTION. Sélectionnez 8°C H en appuyant sur le bouton ^ ou v jusqu'à l'apparition du symbole 8°C H ; Appuyez à nouveau sur OPTION pour activer la fonction de chauffage ; [8°C H] apparaît sur l'affichage.

Recommencez ou changez de mode pour désactiver cette fonction.

2. Si le climatiseur est en veille, cette fonction active le climatiseur et démarre automatiquement le chauffage lorsque la température intérieure est égale ou inférieure à 8 degrés. Elle reviendra en veille si la température est égale ou supérieure à 18 degrés.

INSTRUCTIONS D'UTILISATION

Fonction minuterie

Pour régler la mise en marche / l'arrêt automatique du climatiseur (🕒)

Pour activer la minuterie, avant de procéder à l'heure : éteignez le climatiseur. Programmez le mode de fonctionnement avec le bouton **MODE** et la vitesse du ventilateur avec le bouton **FAN**.



Réglage / modification / annulation de la minuterie:

1. Appuyez sur **OPTION**, sélectionnez la minuterie en appuyant sur le bouton \wedge ou \vee jusqu'à ce que le symbole **TIMER** clignote;
2. Appuyez à nouveau sur **OPTION**, le symbole de données 6.0 h et **TIMER** clignotera;

3. Pour régler la minuterie \wedge ou \vee changer la minuterie:

(1) Appuyez sur la touche \wedge ou \vee pour régler la minuterie prévue (augmentez ou diminuez à intervalles d'une demi-heure), les symboles **h** et **TIMER** clignotent tous les deux.

(2) Appuyez sur **OPTION** ou attendez 5 secondes sans aucune opération pour confirmer la minuterie 6.0 h, le symbole **TIMER** apparaîtra sur l'écran.

Pour annuler la minuterie

Appuyez sur **OPTION** ou attendez 5 secondes sans aucune opération pour annuler la minuterie.

4. Voir Figure 1 et 2.

Tout opération doit être effectuée en 5 secondes, sinon l'opération sera annulée.

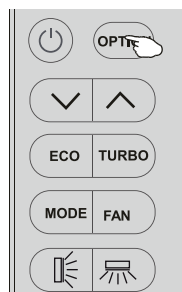

Fig.1

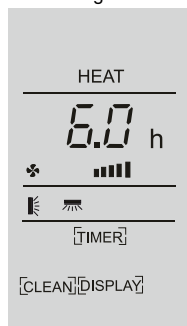
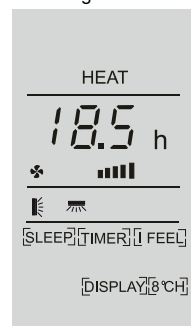

Fig.2



Fonction I FEEL



Appuyez sur **OPTION**, sélectionnez **I FEEL** en appuyant sur le bouton \wedge ou \vee jusqu'au symbole **I FEEL** clignote ; Appuyez à nouveau sur **OPTION** pour activer **I FEEL** et **I FEEL** apparaissent sur l'affichage. Répétez l'opération pour désactiver cette fonction.

Cette fonction permet à la télécommande de mesurer la température à son emplacement actuel et d'envoyer ce signal 7 fois en 2 heures au climatiseur pour permettre au climatiseur d'optimiser la température autour de vous et d'assurer un confort maximal.

Il se désactivera automatiquement 2 heures plus tard, ou lorsque la température intérieure dépassera la plage 0 ~ 50.

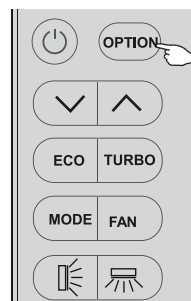

INSTRUCTIONS D'UTILISATION

Température de fonctionnement

Le climatiseur est programmé pour des conditions de vie confortables. S'il est utilisé en dehors de ces conditions, certaines fonctions de protection de sécurité peuvent entrer en vigueur.

Pour climatiseur fixe :

MODE Température	Opération de refroidissement	Opération de chauffage	Opération à sec
Température de la pièce	17°C~32°C	0°C~27°C	17°C~32°C
Température extérieure	15°C~43°C Climat T1	-7°C~24°C	15°C~43°C Climat T1
	15°C~52°C Climat T3		15°C~52°C Climat T3

Climatiseur Inverter

MODE Température	Opération de refroidissement	Opération de chauffage	Opération à sec
Température de la pièce	17°C~32°C	0°C ~30°C	17°C~32°C
Température extérieure	15°C~53°C	-20°C~30°C	15°C~53°C
	-15°C~53°C Pour les modèles avec un système de refroidissement a basse température		-15°C~53°C Pour les modèles avec un système de refroidissement a basse température

 *L'appareil ne fonctionne pas immédiatement s'il est mis sous tension après avoir été mis hors tension ou après avoir changé de mode pendant le fonctionnement. Il s'agit d'une action d'autoprotection normale, vous devez attendre environ 3 minutes.*

 *La capacité et l'efficacité sont conformes au test effectué en fonctionnement à pleine charge (la vitesse la plus élevée du moteur du ventilateur intérieur et l'angle d'ouverture maximum des volets et des déflecteurs sont demandés.).*

■ Informations importantes

- Le climatiseur que vous achetez doit être installé par du personnel professionnel et le manuel d'installation est utilisé uniquement pour le personnel d'installation professionnel !
- Lors du remplissage du réfrigérant combustible, une mauvaise opération peut causer des blessures graves.
- Un test d'étanchéité doit être effectué une fois l'installation terminée.
- Il est indispensable de faire une inspection avant d'entretenir ou de réparer un climatiseur utilisant un réfrigérant combustible afin de s'assurer que le risque d'incendie est réduit au minimum.
- Il est nécessaire de faire fonctionner la machine selon une procédure contrôlée afin de garantir que tout risque résultant du gaz ou de la vapeur combustible pendant le fonctionnement est réduit au minimum.
- Exigences relatives au poids total de fluide frigorigène rempli et à la superficie d'une pièce à équiper d'un climatiseur (sont indiquées dans les tableaux GG.1 et GG.2 suivants)



INSTALLATION - Informations importantes

■ Charge maximale et surface minimale requise

$$m_1 = (4 \text{ m}^3) \times LFL, m_2 = (26 \text{ m}^3) \times LFL, m_3 = (130 \text{ m}^3) \times LFL$$

Lorsque LFL est la limite inférieure d'inflammabilité en kg/m^3 R290 LFL est égale à 0.038 kg/m^3 , R32 LFL est égale à 0.038 kg/m^3 .

Pour les appareils avec une quantité de charge $m_1 < M = m_2$:

La quantité de charge doit correspondre à $m_{\text{max}} = 2.5 \times (LFL)^{(5/4)} \times h_0 \times (A)^{1/2}$

La zone minimum A_{min} pour installer un appareil M (kg) doit correspondre à: $A_{\text{min}} = (M / (2.5 \times (LFL)^{(5/4)} \times h_0))^2$

Où:

m_{max} est la charge maximale autorisée dans une pièce, en kg;

M est la charge maximale autorisée dans une pièce, en kg;

M est la quantité de charge de réfrigérant dans l'appareil, en kg; A_{min} est la superficie minimale requise de la pièce, en m^2 ;

L_{min} est la surface de la pièce, en m^2 ;

LFL est la limite inférieure d'inflammabilité, en kg/m^3 ;

h_0 est la hauteur d'installation de l'appareil, en mètres pour le calcul m_{max} ou A_{min} , 1,8 m pour le montage mural ;

Table GG.1 – Charge maximum (kg)

Catégorie	LFL (kg/m ³)	h ₀ (m)	Zone (m ²)						
			4	7	10	15	20	30	50
R290	0.038	0.6	0.05	0.07	0.08	0.1	0.11	0.14	0.18
		1	0.08	0.11	0.13	0.16	0.19	0.2	0.3
		1.8	0.15	0.2	0.24	0.29	0.34	0.41	0.53
		2.2	0.18	0.24	0.29	0.36	0.41	0.51	0.65
R32	0.306	0.6	0.68	0.9	1.08	0.32	1.53	1.87	2.41
		1	1.14	1.51	1.8	2.2	2.54	3.12	4.02
		1.8	2.05	2.71	3.24	3.97	4.58	5.61	7.254
		2.2	2.5	3.31	3.96	4.85	5.6	6.86	8.85

Table GG.2 – Zone minimum (m²)

Catégorie	LFL (kg/m ³)	h ₀ (m)	Quantité de charge (M) (kg)						
			Zone minimum (m ²)						
R290	0.038		0.152kg	0.228kg	0.304kg	0.456kg	0.608kg	0.76kg	0.988kg
		0.6		82	146	328	584	912	1514
		1		30	53	118	210	328	555
		1.8		9	16	36	65	101	171
		2.2		6	11	24	43	68	115
R32	0.306		1.224kg	1.836kg	2.448kg	3.672kg	4.896kg	6.12kg	7.956kg
		0.6		29	51	116	206	321	543
		1		10	19	42	74	116	196
		1.8		3	6	13	23	36	60
		2.2		2	4	9	15	24	40

■ Installation

1. Sécurité



Flammes nues interdites!



Ventilation nécessaire.

2. Opération de sécurité.



**Attention
à l'électricité statique.**



**Des vêtements de protection et des gants
antistatiques doivent être portés.**



**Ne pas utiliser
de téléphone mobile.**

3. Installation en sécurité

- Détecteur de fuite de réfrigérant
- Emplacement d'installation approprié



L'image de gauche est le diagramme schématique d'un détecteur de fuite de réfrigérant.

1. L'emplacement doit être bien ventilé.

2. Les sites d'installation et d'entretien d'un climatiseur utilisant le réfrigérant R290 doivent être exempts de feu ouvert ou de soudure, de fumée, d'étuve de séchage ou de toute autre source de chaleur supérieure à 370 degrés qui produit facilement un feu ouvert; les sites d'installation et d'entretien d'un climatiseur utilisant le réfrigérant R32 doivent être exempts de feu ouvert ou de soudure, de fumée, d'étuve de séchage ou de toute autre source de chaleur supérieure à 548 degrés qui produit facilement un feu ouvert.

3. Lors de l'installation d'un climatiseur, il est nécessaire de prendre des mesures antistatiques appropriées telles que le port de vêtements et / ou de gants antistatiques.

4. Il est nécessaire de choisir un site approprié pour l'installation ou la maintenance dans lequel les entrées et sorties d'air des unités intérieure et extérieure ne doivent pas être entourées d'obstacles ou à proximité de toute source de chaleur ou environnement combustible et / ou explosif.

5. Si l'unité intérieure subit une fuite de réfrigérant pendant l'installation, il est nécessaire de fermer immédiatement la vanne de l'unité extérieure et tout le personnel doit sortir jusqu'à ce que le réfrigérant fuit complètement pendant 15 minutes. Si le produit est endommagé, il est impératif de ramener ce produit endommagé au poste de maintenance et il est interdit de souder le tuyau de réfrigérant ou d'effectuer d'autres opérations.

6. Il est nécessaire de choisir l'endroit où l'air d'entrée et de sortie de l'unité intérieure est uniforme.

7. Il est nécessaire d'éviter les endroits où se trouvent d'autres produits électriques, des prises et des prises d'interrupteur d'alimentation, des armoires de cuisine, un lit, un canapé et d'autres objets de valeur juste sous les lignes des deux côtés de l'unité intérieure.

INSTALLATION - Informations importantes

■ Outils

Nom	Exigences d'utilisation
Mini pompe d'aspiration	Pompe à vide antidéflagrante qui peut assurer une certaine précision. Son degré de vide doit être inférieur à 10 Pa.
Dispositif de remplissage	Dispositif de remplissage spécial antidéflagrant, ayant une certaine précision et son écart de remplissage doit être inférieur à 5g.
Détecteur de fuite	Il doit être calibré régulièrement; et son taux de fuite annuel ne doit pas dépasser 10 g.
Détecteur de concentration	A) Le site de maintenance doit être équipé d'un détecteur de concentration de réfrigérant combustible de type fixe et connecté à un système d'alarme de sécurité ; son erreur ne doit pas dépasser 5%. B) Le site d'installation doit être équipé d'un détecteur portable de concentration de réfrigérant combustible qui peut réaliser une alarme sonore et visuelle à deux niveaux ; son erreur ne doit pas dépasser 10%. C) Les détecteurs de concentration doivent être étalonnés régulièrement. D) Il est nécessaire de vérifier et de confirmer les fonctions avant d'utiliser les détecteurs de concentration.
Manomètre	A) Les manomètres doivent être étalonnés régulièrement. B) Le manomètre utilisé pour le réfrigérant 22 peut être utilisé pour les réfrigérants R290 et R161; le manomètre utilisé pour le R410A peut être utilisé pour le réfrigérant 32.
Extincteur	Il est nécessaire de transporter un (des) extincteur (s) lors de l'installation et de l'entretien d'un climatiseur. Sur le site de maintenance, il doit y avoir au moins deux types d'extincteurs à poudre sèche, au dioxyde de carbone et à mousse et que ces extincteurs doivent être placés aux emplacements stipulés, avec des étiquettes accrocheuses et dans des endroits pratiques.

INSTALLATION - Choisir l'emplacement de votre climatiseur

UNITÉ INTÉRIÈRE

- Installez l'unité intérieure sur un mur solide qui n'est pas soumis aux vibrations.
- Les orifices d'entrée et de sortie ne doivent pas être obstrués: l'air doit pouvoir souffler dans toute la pièce. N'installez pas l'appareil à proximité d'une source de chaleur, de vapeur ou de gaz inflammable.
- N'installez pas l'appareil à un endroit où il sera exposé à la lumière directe du soleil.
- Sélectionnez un site où l'eau condensée peut être facilement évacuée et où elle est facilement connectée à l'unité extérieure.
- Vérifiez régulièrement le fonctionnement de la machine et réservez les espaces nécessaires comme indiqué sur l'image.
- Sélectionnez un endroit où le filtre peut être facilement retiré.

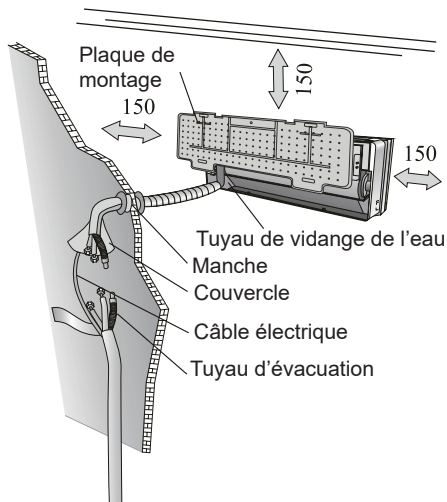

UNITÉ EXTÉRIÈRE

- N'installez pas l'unité extérieure à proximité de sources de chaleur, de vapeur ou de gaz inflammable.
- N'installez pas l'appareil dans des endroits trop venteux ou poussiéreux.
- N'installez pas l'appareil là où des gens passent souvent.
- Choisissez un endroit où la décharge d'air et le bruit de fonctionnement ne dérangeront pas le voisinage.
- Évitez d'installer l'unité à un endroit où elle sera exposée à la lumière directe du soleil (sinon utilisez une protection, si nécessaire, qui ne doit pas interférer avec le flux d'air).
- Réservez les espaces comme indiqué sur l'image pour que l'air circule librement.
- Installez l'unité extérieure dans un endroit sûr et solide.
- Si l'unité extérieure est soumise à des vibrations, placez des joints en caoutchouc sur les pieds de l'unité.

Espace minimum requis ci-dessous

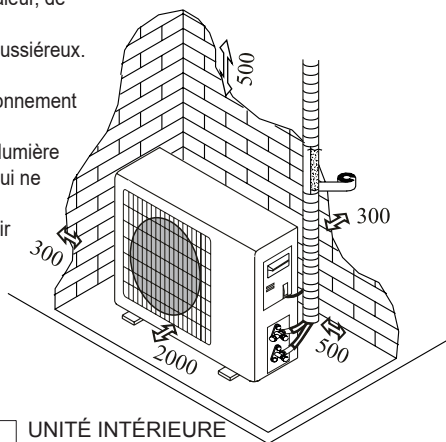

Diagramme

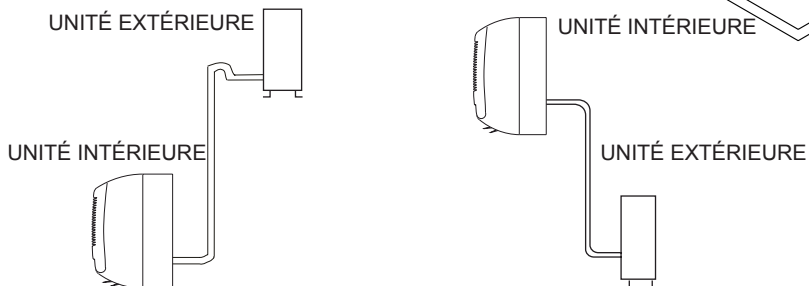

L'acheteur doit s'assurer que la personne et / ou l'entreprise qui doit installer, entretenir ou réparer ce climatiseur possède les qualifications et l'expérience pour ce type de produits réfrigérants.

INSTALLATION - UNITÉ INTÉRIURE

Avant de commencer l'installation, décidez de la position des unités intérieure et extérieure, en tenant compte de l'espace minimum réservé autour des unités.

- ⚠ N'installez pas votre climatiseur dans une pièce humide telle qu'une salle de bain ou une buanderie
- ⚠ Le site d'installation doit être à 250 cm ou plus au-dessus du sol

Installation de la plaque de montage

1. Montez les panneau arrière verticalement ou horizontalement.
2. Percez des trous de 32mm dans le mur.
3. Insérez les ancres en plastique dans le mur.
4. Fixez le panneau arrière en utilisant les vis fournies.
5. Assurez-vous que le panneau arrière est solidement fixe. Il doit soutenir le poids de l'appareil.

Remarque : la forme de la plaque de montage peut être différente de celle ci-dessus, mais la méthode d'installation est similaire.

Faire un trou dans le mur pour la tuyauterie

1. Faites le trou de tuyauterie (65) dans le mur légèrement incliné vers le bas du côté extérieur.
2. Insérez le manchon du trou de tuyauterie dans le trou pour éviter que la tuyauterie de connexion et le câblage ne soient endommagés lors du passage à travers le trou.

- ⚠ Le trou doit être incliné vers le bas vers l'extérieur *Remarque :* gardez le tuyau de vidange vers le bas dans la direction du trou mural, sinon des fuites peuvent se produire.

Connexions électrique – unité intérieure

1. Ouvrez le panneau avant.
2. Retirez le couvercle comme indiqué sur l'image (en retirant une vis ou en cassant les crochets).
3. Pour les connexions, voir le schéma de circuit sur la partie droite de l'unité sous le panneau avant.
4. Connectez les fils du câble aux bornes à vis en suivant la numérotation. Utilisez une taille de fil adaptée à l'entrée d'alimentation électrique (voir la plaque signalétique sur l'unité) et conforme à toutes les exigences du code de sécurité national en vigueur.

- ⚠ Les câbles de connexions doivent être appropriés pour une utilisation en extérieur.
- ⚠ La prise doit être facilement accessible après installation.
- ⚠ Assurez que la connexion a la terre est correcte.
- ⚠ Si le câble d'alimentation est endommagé, il doit être remplacé par un service qualifié.

Note: En option, les fils peuvent être connectés au PCB principal de l'unité intérieure par le fabricant selon le modèle sans bornier.

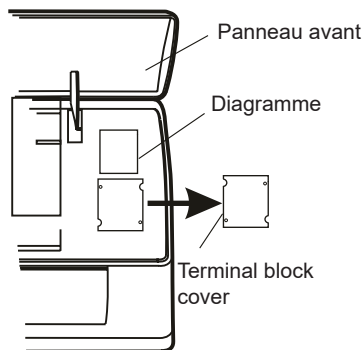
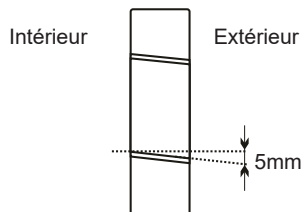
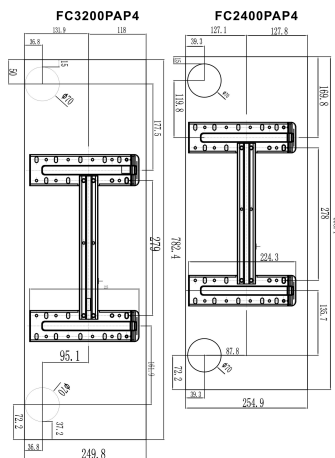
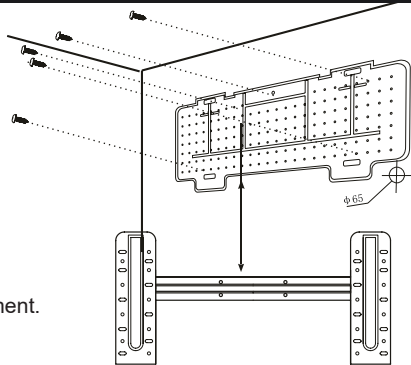

INSTALLATION - UNITÉ INTÉRIURE

Connexion du tuyau du réfrigérant

La tuyauterie peut être acheminée dans les 3 directions indiquées par des chiffres sur l'image. Lorsque la tuyauterie est acheminée dans la direction 1 ou 3, coupez une encoche le long de la rainure sur le côté 2 3 de l'unité intérieure avec un couteau.

- Faites passer la tuyauterie dans le sens du trou mural et liez les tuyaux en cuivre, le tuyau de vidange et les câbles d'alimentation avec le ruban avec le tuyau de vidange en bas, de sorte que l'eau puisse s'écouler librement. Ne retirez pas le capuchon du tuyau avant de le connecter, pour éviter que l'humidité ou la saleté ne pénètre.
- Si le tuyau est plié ou tiré trop souvent, il deviendra rigide. Ne pliez pas le tuyau plus de trois fois à la fois.
- Lors de l'extension du tuyau, redressez le tuyau en le déroulant doucement comme indiqué sur l'image.

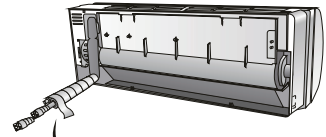
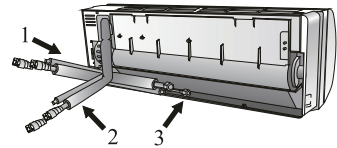

Forme du tuyau

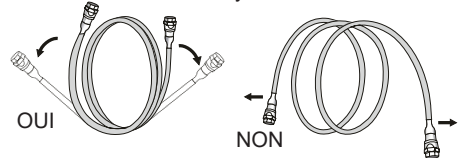

Dérouler le tuyau

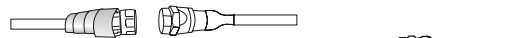

INTÉRIEUR EXTÉRIEUR

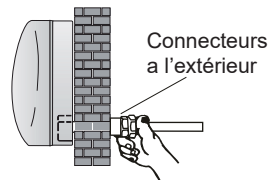

Connexion à l'unité intérieure

1. Retirez le capuchon du tuyau de l'unité intérieure (vérifiez qu'il n'y a pas de débris à l'intérieur).
2. Alignez correctement les tuyaux de réfrigérant et serrez les premiers filetages à la main.
3. Serrez les connexions à l'aide de deux clés travaillant dans des directions opposées.
4. Pour les réfrigérants R32 / R290, les connecteurs mécaniques doivent être à l'extérieur.

Évacuation de l'eau condensée de l'unité intérieure

L'évacuation de l'eau condensée de l'unité intérieure est fondamentale pour le succès de l'installation.

1. Placez le tuyau de vidange sous la tuyauterie, en prenant soin de ne pas créer de siphons.
2. Le tuyau de vidange doit être incliné vers le bas pour faciliter le drainage.
3. Ne pliez pas le tuyau de vidange, ne le laissez pas dépasser ou tordu et ne mettez pas son extrémité dans l'eau.

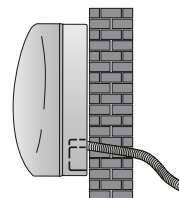

OUI

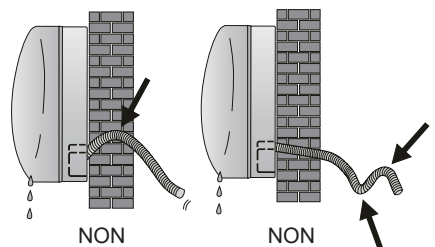

INSTALLATION - UNITÉ INTÉRIEURE

INSTALLATION DE L'UNITÉ INTÉRIEURE

Après avoir raccordé le tuyau conformément aux instructions, installez les câbles de raccordement. Maintenant, installez le tuyau. Après le raccordement, enduisez le tuyau, les câbles et le tuyau de vidange avec le matériau isolant.

1. Disposez bien les tuyaux, les câbles et le tuyau de vidange.
2. Recouvrez les joints des tuyaux avec un matériau isolant et fixez-les avec du ruban de vinyle.
3. Faites passer le tuyau relié, les câbles et le tuyau de vidange à travers le trou mural et montez l'unité intérieure sur la partie supérieure de la plaque de montage en toute sécurité.
4. Appuyez et poussez fermement la partie inférieure de l'unité intérieure contre la plaque de montage.

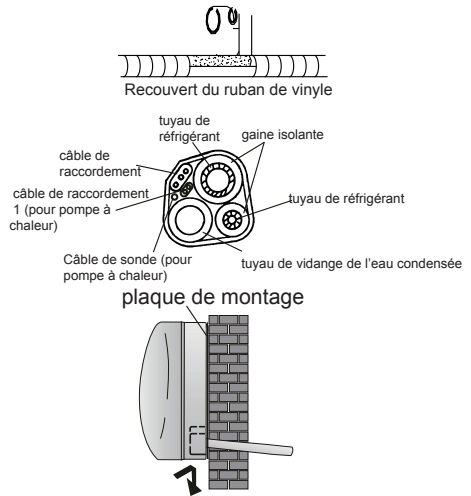

INSTALLATION - UNITÉ EXTÉRIEURE

- L'unité extérieure doit être installée sur un mur solide et solidement fixée.
- La procédure suivante doit être observée avant de connecter les tuyaux et les câbles de raccordement : décider quelle est la meilleure position sur le mur et laisser suffisamment d'espace pour pouvoir effectuer la maintenance facilement.
- Fixez le support au mur à l'aide d'ancrages à vis particulièrement adaptés au type de mur ;
- Utilisez une plus grande quantité d'ancrages de vis que ce qui est normalement requis pour le poids qu'ils doivent supporter pour éviter les vibrations pendant le fonctionnement et fixés dans la même position pendant des années sans que les vis ne se desserrent.
- L'unité doit être installée conformément aux réglementations nationales.

Évacuation de l'eau condensée de l'unité extérieure (uniquement pour les modèles de pompe à chaleur)

L'eau condensée et la glace formée dans l'unité extérieure pendant le chauffage peuvent être évacuées par le tuyau de vidange

1. Fixez l'orifice de vidange dans le trou de 25 mm placé dans la partie de l'unité comme indiqué sur l'image.
2. Connectez l'orifice de vidange et le tuyau de vidange. Faites attention à ce que l'eau soit évacuée dans un endroit approprié.

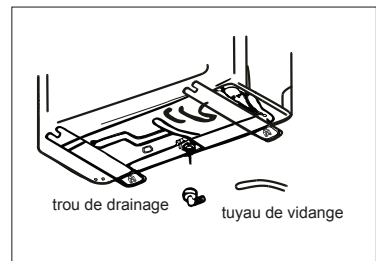

INSTALLATION - UNITÉ EXTÉRIEURE

CONNEXIONS ÉLECTRIQUES

1. Retirez la poignée de la plaque latérale droite de l'unité extérieure.
2. Connectez le cordon d'alimentation au bornier. Le câblage doit correspondre à celui de l'unité intérieure.
3. Fixez le cordon d'alimentation avec un serre-fil.
4. Confirmez si le fil a été correctement fixé.
5. Une connexion à la terre efficace doit être assurée.
6. Remettez la poignée.

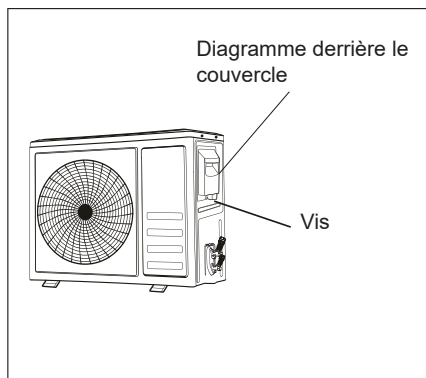

CONNEXION DES TUYAUX

1. Retirez le couvercle en plastique de l'unité extérieure et des tuyaux.

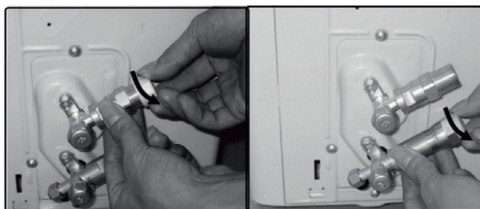

2. Alignez correctement les tuyaux de réfrigérant et serrez les premiers filetages à la main.

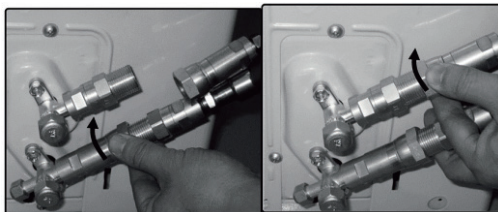

3. Au niveau de la vanne de gaz, tournez l'écrou en position 1 avec une clé fixe en position 2. Répétez cette étape pour la vanne de liquide. Veuillez utiliser le couple indiqué dans le tableau.

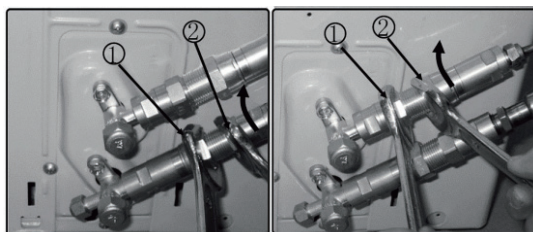

INSTALLATION - UNITÉ EXTÉRIEURE

4. Vérifiez que toutes les connexions sont correctement scellées en utilisant un détecteur de fuite ou de la mousse de savon.
5. Retirez le couvercle de la valve avec une clé fixe, ouvrez la valve avec une clé Allen de 5 mm. Assurez-vous que la vanne est complètement ouverte pour éviter tout dysfonctionnement et subir des dommages. Revissez le couvercle et serrez-le bien pour vous assurer qu'il est correctement scellé.

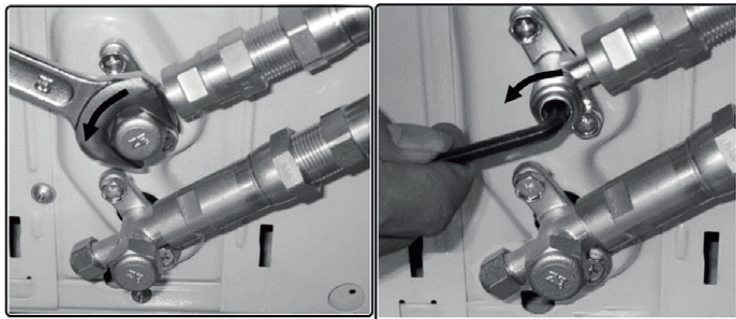

Installation - Avant utilisation

1. Enroulez le revêtement isolant autour des joints de 2. L'unité intérieure et fixez-le avec du ruban isolant.
3. Fixez la partie excédentaire du câble de signal à la tuyauterie ou à l'unité extérieure.
4. Fixez la tuyauterie au mur (après l'avoir enduite de ruban isolant) à l'aide de pinces ou insérez-les dans des fentes en plastique.
5. Scellez le trou dans le mur à travers lequel la tuyauterie est passée afin qu'aucun air ou eau ne puisse se remplir.

Test de l'unité intérieure

- Est-ce que ON/OFF et FAN fonctionne ?
- Est-ce que MODE fonctionne normalement ?
- Est-ce que les réglages et TIME fonctionnent ?
- Est-ce que les lampes fonctionnent ?
- Est-ce que les volets fonctionnent ?
- Est-ce que l'eau condensée se draine ?

Test de l'unité extérieure

- Il y a-t-il des bruits ou vibrations anormaux pendant le fonctionnement ?
- Le bruit, le flux d'air ou le drainage de l'eau condensée pourraient-ils déranger les voisins ?
- Il y a-t-il une fuite de liquide de refroidissement ?

Note: Remarque: le contrôleur électronique permet au compresseur de démarrer seulement trois minutes après que la tension a atteint le système .

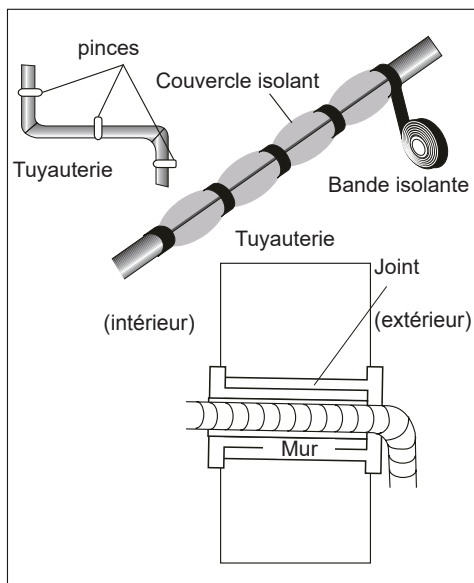

INSTALLATION - Information pour l' utilisateur

MODÈLE capacité (Btu/h)	9k/12k	18k/24k
Longueur de tuyau avec charge standard	5m	5m
Distance maximale entre les unités intérieure et extérieure	25m	25m
Charge de réfrigérant supplémentaire	15g/m	25g/m
Max. diff. au niveau entre l'unité intérieure et extérieure	10m	10m
Type de réfrigérant (1)	R32/R290	R32/R290

(1) Se référer à l'étiquette technique située sur l'unité extérieure

FEIDER HOME		CE		FLAME	
CLIMATISEUR MURAL					
FC2400PAP4					
Modèle	Unité intérieure	FC2400PAP4		Unité extérieure	
	Unité extérieure	FC2400PAP4			
	FROID	CHAUD			
Puissance	2400W	2400W			
Intensité	4,6A (1,2~8,0)	4,1A (1,2~9,0)			
Intensité nominale (IEC/EN60335)	8,0A	9,0A			
Puissance absorbée	800W (240~1380)	699W (240~1552)			
Puissance nominale (IEC/EN60335)	1380W	1552W			
Volume d' air	420m ³ /h	420m ³ /h			
Pression max	Refoulement	3,7MPa			
	Aspiration	1,2MPa			
Puissance sonore	Intérieure	50dB(A)			
	Extérieure	60dB(A)			
Poids	Intérieure	6,5kg			
	Extérieure	24kg			
Tension nominale	220-240V~				
Fréquence nominale	50Hz				
Réfrigérant charge /GWP	R32/0,530kg/675				
Equivalent CO ₂	0,358 tonnes				
Contient des gaz à effet de serre fluorés					
Indice d' étanchéité	IPX4				
S/N: 20210332857 BUILDER SAS 32, rue Aristide Bergès-ZI 31270 Cugnaux-France Made in PRC - 2021					

FEIDER HOME		CE		FLAME	
CLIMATISEUR MURAL					
FC3200PAP4					
Modèle	Unité intérieure	FC3200PAP4		Unité extérieure	
	Unité extérieure	FC3200PAP4			
	FROID	CHAUD			
Puissance	3200W	3200W			
Intensité	5,8A (1,5~9,0)	4,7A (1,5~10,0)			
Intensité nominale (IEC/EN60335)	9,0A	10,0A			
Puissance absorbée	1130W (290~1500)	922W (290~1720)			
Puissance nominale (IEC/EN60335)	1500W	1750W			
Volume d' air	550m ³ /h	550m ³ /h			
Pression max	Refoulement	3,7MPa			
	Aspiration	1,2MPa			
Puissance sonore	Intérieure	50dB(A)			
	Extérieure	60dB(A)			
Poids	Intérieure	8kg			
	Extérieure	24kg			
Tension nominale	220-240V~				
Fréquence nominale	50Hz				
Réfrigérant charge /GWP	R32/0,550kg/675				
Equivalent CO ₂	0,372 tonnes				
Contient des gaz à effet de serre fluorés					
Indice d' étanchéité	IPX4				
S/N: 20210335857 BUILDER SAS 32, rue Aristide Bergès-ZI 31270 Cugnaux-France Made in PRC - 2021					

(2) La quantité de charge totale doit en dessous du maximum selon le GG.1 in page 25.

COUPLE DE SERRAGE DES BOUCHONS DE PROTECTION ET DE LA CONNEXION À BRIDE

TUYAU	COUPLE DE SERRAGE [N x m]	FORCE CORRESPONDANTE (using a 20 cm wrench)		COUPLE DE SERRAGE [N x m]
1/4 (Φ6)	15 - 20	force du poignet	Écrou	7 - 9
3/8 (Φ9.52)	31 - 35	force du bras	Bouchon de protection	25 - 30
1/2 (Φ12)	35 - 45	force du bras		
5/8 (Φ15.88)	75 - 80	force du bras		

INSTALLATION - Information pour l'utilisateur

DIAGRAMME

Selon les modèles, le schéma de câblage peut être différent. Veuillez-vous référer aux schémas de câblage collés respectivement sur l'unité intérieure et l'unité extérieure.

Sur l'unité intérieure, le schéma de câblage est collé sous le panneau avant ;

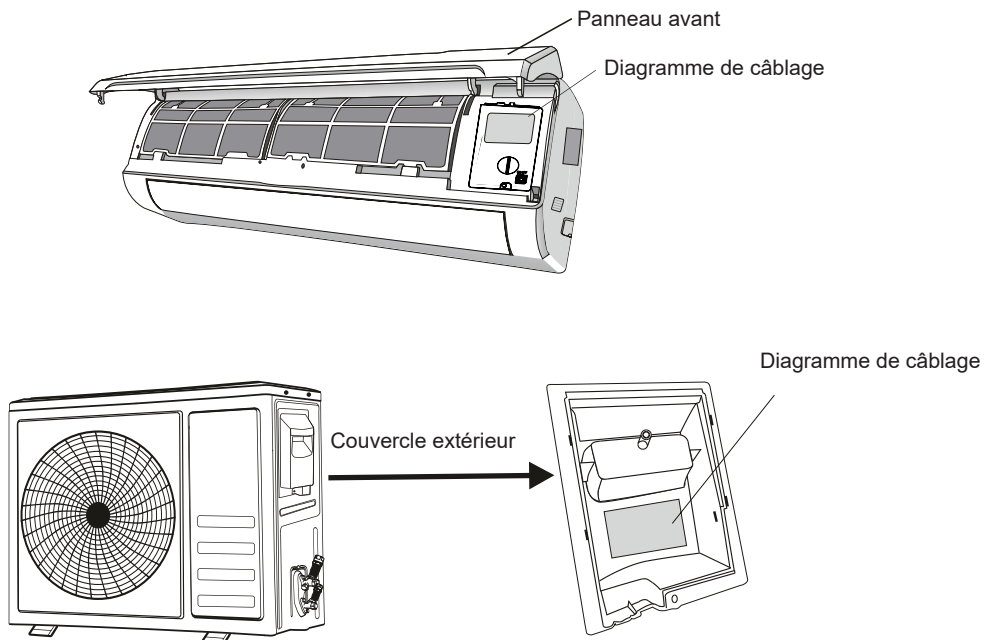

Sur l'unité extérieure, le schéma de câblage est collé à l'arrière du couvercle de la poignée extérieure.



Remarque : pour certains modèles, les fils ont été connectés au PCB principal de l'unité intérieure par le fabricant sans bornier.

INSTALLATION - Informations pour l'utilisateur

SPÉCIFICATIONS DES CÂBLES

TYPE INVERTER				9k	12k	18k	24k	
MODELE capacité (Btu/h)		Zone de section						
Câble d'alimentation	N			1.5mm ²	1.5mm ²	1.5mm ²	2.5mm ²	
	L			1.5mm ²	1.5mm ²	1.5mm ²	2.5mm ²	
				1.5mm ²	1.5mm ²	1.5mm ²	2.5mm ²	
Câble de connexion	N			0.75mm ²	0.75mm ²	0.75mm ²	0.75mm ²	
	(L)			0.75mm ²	0.75mm ²	0.75mm ²	0.75mm ²	
	1			0.75mm ²	0.75mm ²	0.75mm ²	0.75mm ²	
				0.75mm ²	0.75mm ²	0.75mm ²	0.75mm ²	

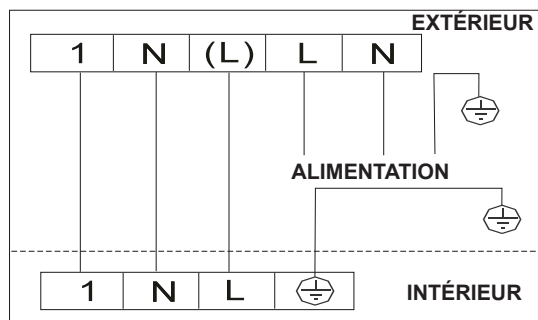

MAINTENANCE

Un entretien périodique est essentiel pour garder votre climatiseur efficace. Avant d'effectuer tout entretien, débranchez l'alimentation électrique en débranchant la fiche de la prise.

UNITE INTERIEURE

FILTRES ANTIPOUSSIÈRES

1. Ouvrez le panneau avant en suivant le sens de la flèche
2. En gardant le panneau avant relevé d'une main, retirez le filtre à air de l'autre main.
3. Nettoyez le filtre avec de l'eau; si le filtre est souillé d'huile, il peut être lavé à l'eau tiède (ne dépassant pas 45). Laisser sécher dans un endroit frais et sec.
4. En gardant le panneau avant relevé d'une main, insérez le filtre à air de l'autre main
5. Fermer

Le filtre électrostatique et le filtre désodorisant (s'il est installé) ne peuvent pas être lavés ou régénérés et doivent être remplacés par de nouveaux filtres tous les 6 mois.

NETTOYAGE DE L'ÉCHANGEUR DE CHALEUR

1. Ouvrez le panneau avant de l'appareil et faites-le fonctionner jusqu'à sa plus grande course, puis décrochez le des charnières pour faciliter le nettoyage.
2. Nettoyez l'unité intérieure à l'aide d'un chiffon imbibé d'eau (pas plus de 40) et de savon neutre. N'utilisez jamais de solvants ou de détergents agressifs.
3. Si l'unité extérieure est obstruée, retirez les feuilles et les déchets et enlever la poussière avec un jet d'air ou un peu d'eau.

MAINTENANCE SAISONNIÈRE

1. Débranchez l'interrupteur automatique ou la prise.
2. Nettoyez et remplacez les filtres
3. Par une journée ensoleillée, laissez le climatiseur fonctionner en ventilation pendant quelques heures, afin que l'intérieur de l'unité puisse sécher complètement.

REMPACEMENT DES BATTERIES

- Aucun bip de confirmation n'est émis par l'unité intérieure.
- L'écran LCD ne fonctionne pas
- Enlever le couvercle arrière
- Installer les nouvelles batteries en respectant les polarités +/-

N.B: utilisez uniquement des piles neuves. Retirez les piles de la télécommande lorsque le climatiseur ne fonctionne pas.

ATTENTION! Ne jetez pas les batteries dans les ordures ménagères, elles doivent être jetées dans les conteneurs spéciaux situés dans les points de collecte

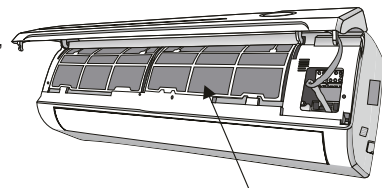
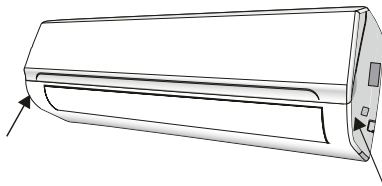

Filtre anti
poussières

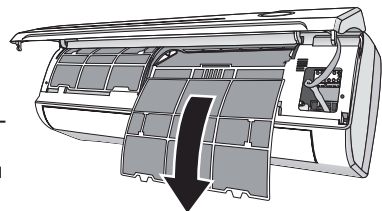

DÉPANNAGE

PROBLÈMES	CAUSES
L'appareil ne fonctionne pas	Panne de courant / fiche débranchée.
	Moteur du ventilateur de l'unité intérieure / extérieure endommagé.
	Disjoncteur thermomagnétique du compresseur défectueux.
	Dispositif de protection ou fusibles défectueux.
	Connexions desserrées ou fiche tirée.
	L'appareil s'arrête parfois de fonctionner pour protéger l'appareil.
	Tension supérieure ou inférieure à la plage de tension.
	Fonction TIMER-ON active.
Carte de commande électronique endommagée.	
Odeur étrange	Filtre à air sale
Bruit venant de l'eau qui coule	Retour de liquide dans la circulation du réfrigérant.
De la poussière venant de la sortie d'air	Cela se produit lorsque l'air de la pièce devient très froid, par exemple dans les modes REFROIDISSEMENT ou DÉSHUMIDIFICATION / SÉCHAGE.
Emissions de bruits étranges	Ce bruit provient de l'expansion ou de la contraction de la face avant due aux variations de température et n'indique pas un problème.
Flux d'air insuffisant	Réglage de la température inapproprié.
	Entrées et sorties du climatiseur obstruées.
	Filtre à air sale
	Vitesse du ventilateur réglée au minimum.
	D'autres sources de chaleur dans la pièce
Pas de réfrigérant	
L'appareil ne répond pas aux commandes	La télécommande n'est pas assez proche de l'unité intérieure.
	Les piles de la télécommande doivent être remplacées.
	Obstacles entre la télécommande et le récepteur de signal dans l'unité intérieure.
L'écran est éteint	La fonction LIGHT est active
	Problème avec l'alimentation électrique
Eteindre immédiatement l'appareil en cas de:	Etranges bruits lors de l'opération
	Carte électronique défectueuse.
	Interrupteurs et fusibles défectueux
	Pulvérisation d'eau à l'intérieur de l'appareil.
	Surchauffe des câbles et prises
Odeurs très fortes provenant de l'appareil.	

MISE AU REBUT

L'icône poubelle barrée signifie : Batteries et batteries rechargeables, ou les appareils électroniques ne doivent pas être jetés avec les ordures ménagères. Ils peuvent contenir des substances nocives pour l'environnement et la santé humaine. Les consommateurs doivent éliminer les déchets d'appareils électriques, les batteries portables usées et les piles rechargeables séparément des déchets ménagers dans un point de collecte officiel pour s'assurer que ces articles sont correctement mis au rebut correctement. Les informations sur le retour de ces articles sont disponibles auprès du vendeur. Les vendeurs sont tenus d'accepter ces articles gratuitement.



Batteries et batteries rechargeables, qui ne sont pas installés en permanence dans les appareils électriques usagés, doivent être retirés avant leur élimination et doit être éliminé séparément. Batteries au lithium et packs de batteries dans tous les systèmes ne doit être renvoyé à un point de collecte qu'une fois déchargé. Les batteries doivent toujours être protégées contre les court-circuit en recouvrant les pôles avec du ruban adhésif. Tous les utilisateurs finaux sont responsables de la suppression de toutes les données personnelles stockées sur les appareils usagés avant leur élimination.



Mise au rebut des emballages

L'emballage se compose de carton et de plastiques marqués en conséquence qui peuvent être recyclés. Rendre ces matériaux disponibles pour le recyclage





GARANTIE

Le fabricant garantit le produit contre les défauts de matériel et de main-d'œuvre pour une période de 2 ans à compter de la date d'achat originelle. La garantie s'applique si le produit est à usage domestique. La garantie ne s'étend pas pour des pannes dues à l'usure et aux dommages normaux.

Le fabricant accepte de remplacer les pièces classées comme défectueuses par le distributeur désigné. Le fabricant n'accepte pas la responsabilité du remplacement de la machine, toute partie, et / ou des dommages s'ensuivant.

La garantie ne couvre pas les pannes dues :

- à la maintenance insuffisante.
- au montage, réglage ou opérations anormales du produit.
- aux pièces sujettes à l'usure normale.

La garantie ne s'étend pas :

- aux coûts d'expédition et d'emballage.
- à l'utilisation de l'outil dans un but autre que celui pour lequel il a été conçu.
- à l'usage et maintenance de la machine de manière non décrite dans le manuel d'utilisateur.

De par notre politique d'amélioration continue du produit, nous nous réservons le droit d'altérer ou de modifier les caractéristiques sans préavis. En conséquence, le produit peut être différent des informations contenues ci-dessus, mais une modification sera entreprise sans préavis si elle est reconnue comme une amélioration de la caractéristique précédente.

LIRE ATTENTIVEMENT LE MANUEL AVANT D'UTILISER LA MACHINE.

En commandant des pièces détachées, veuillez indiquer le numéro ou le code de la pièce, vous pouvez trouver cela dans la liste de pièces détachées dans ce manuel. Gardez le reçu d'achat ; sans lui, la garantie est invalide. Afin de vous aider avec votre produit, nous vous invitons à nous contacter par téléphone ou via notre site internet :

- **+33 (0)9.70.75.30.30**
- **<https://services.swap-europe.com/contact>**

Vous devez créer un « ticket » via leur plateforme.

- Inscrivez-vous ou créez votre compte.
- Indiquez la référence de l'outil.
- Choisissez l'objet de votre demande.
- Expliquez votre problème.
- Joignez ces fichiers : la facture ou le reçu de caisse, la photo de la plaque d'identification (numéro de série), la photo de la pièce dont vous avez besoin (par exemple : broches de la fiche de transformateur qui sont cassées).



PANNE PRODUIT

QUE FAIRE SI MA MACHINE TOMBE EN PANNE?

Si vous avez acheté votre produit en magasin :

- Videz le réservoir d'essence.
 - Veillez à ce que votre machine soit complète (accessoires fournis) et propre ! Si ce n'est pas le cas le réparateur refusera la machine.
- Se présenter au magasin avec la machine complète avec le ticket de caisse ou facture.

Si vous avez acheté votre produit sur un site internet :

- Videz le réservoir d'essence
- Veillez à ce que votre machine soit complète (accessoires fournis) et propre ! Si ce n'est pas le cas le réparateur refusera la machine.
- Créez un dossier SAV SWAP-Europe (ticket) sur le site : <https://services.swap-europe.com>
Au moment de faire la demande sur SWAP-Europe, vous devez joindre la facture et la photo de la plaque signalétique.
- Contactez la station de réparation pour s'assurer de ses disponibilités, avant de déposer la machine.

Se présenter en station de réparation avec la machine complète emballée, accompagnée de la facture d'achat et de la fiche de prise en charge station téléchargeable une fois la demande SAV effectuée sur le site SWAP-Europe

Pour les machines présentant une panne de moteurs constructeurs BRIGGS & STRATTON, HONDA et RATO veuillez vous referer à la notice.

Les réparations seront faites par les motoristes agréés de ces constructeurs, voir leur site :

- <http://www.briggsandstratton.com/eu/fr>
- <http://www.honda-engines-eu.com/fr/service-network-page;jsessionid=5EE8456CF39CD572AA2AEEDFD290CDAE>
- <https://www.rato-europe.com/it/service-network>

Veillez conserver votre emballage d'origine pour permettre les retours SAV ou emballer votre machine avec un carton similaire aux mêmes dimensions.

Pour toute question concernant notre SAV vous pouvez faire une demande sur notre site <https://services.swap-europe.com>

Notre hotline reste à votre écoute au +33 (9) 70 75 30 30.



EXCLUSIONS DE GARANTIE

LA GARANTIE NE COUVRE PAS :

- La mise en route et les réglages du produit.
- Les dommages consécutifs à une usure normale du produit.
- Les dommages consécutifs à une utilisation non conforme du produit.
- Les dommages résultants d'un montage ou d'une mise en route non conforme au manuel d'utilisation.
- Les pannes liées à la carburation au-delà de 90 jours et à l'encrassement des carburateurs.
- Les actes d'entretiens périodiques et standards.
- Les actes de modification et de démontage qui annulent directement la garantie.
- Les produits dont le marquage original d'authentification (marque, numéro de série) ont été dégradés, altérés ou retirés.
- Le remplacement des consommables.
- L'utilisation des pièces qui ne sont pas d'origine.
- La casse des pièces consécutive à des chocs ou projections.
- Les pannes des accessoires.
- Les défauts et leurs conséquences liés à toute cause extérieure.
- La perte d'éléments et la perte due à un vissage insuffisant.
- Les éléments de coupe et tout dommage lié au desserrage des pièces.
- Une surcharge ou surchauffe.
- Une mauvaise qualité de l'alimentation : tension défectueuse, erreur de voltage, etc.
- Les dommages consécutifs à la privation de jouissance du produit pendant le temps nécessaire aux réparations et plus généralement les frais d'immobilisation du produit.
- Les frais de contre-expertise établis par un tiers suite à un devis par une station de réparation SWAP-Europe
- L'utilisation d'un produit qui présenterait un défaut ou une casse constaté(e) et qui n'aurait pas fait l'objet d'un signalement immédiat et/ou d'une réparation auprès des services de SWAP-Europe.
- Les détériorations liées aux transports et au stockage*.
- Les lanceurs au-delà de 90 jours.
- Huile, essence, graisse.
- Les dommages liés à l'utilisation de carburants ou lubrifiants non conformes.

* Conformément à la législation du transport les détériorations liées aux transports doivent être déclarées aux transporteurs dans les 48 heures maximum après constat par lettre recommandée avec accusé de réception.

Ce document est un complément de votre notice, liste non exhaustive.

Attention : toute commande doit être vérifiée en présence du livreur. En cas de refus de celui-ci vous devez simplement refuser la livraison et notifier votre refus.

Rappel : les réserves n'excluent pas la notification par courrier recommandé A/R dans les 72h.

Information :

Les appareils thermiques doivent être hivernés à chaque saison (service disponible sur le site SWAP-Europe)
Les batteries doivent être chargées avant d'être stockées.

FEIDER
HOME

The logo consists of the word "FEIDER" in a bold, black, sans-serif font. A vertical orange bar is positioned behind the letters "E", "I", and "D". Below "FEIDER" is the word "HOME" in a smaller, black, sans-serif font.