



FOXTER

MODE D'EMPLOI Tondeuse à gazon sans fil GY2254



- FR P.02
- ES P.17
- PT P.32
- PL P.47
- SI P.62

10cm
0

Document scale : 1/1

Date : 07/09/2021

Version : BAG

Printing colours

- BLACK
- CYAN
- MAGENTA
- YELLOW

Technical colours

EUROGRUP
GRAPHIC MEDIA

Client: SIPLEC
Brand: FOXTER
Product name: TONDEUSE À GAZON SANS FIL (MONOBATTERIE 20V)
GY2254 - NOTICE
Supplier: SUMEC

3 6010281508553

TONDEUSE À GAZON SANS FIL GY2254

INSTRUCTIONS D'ORIGINE

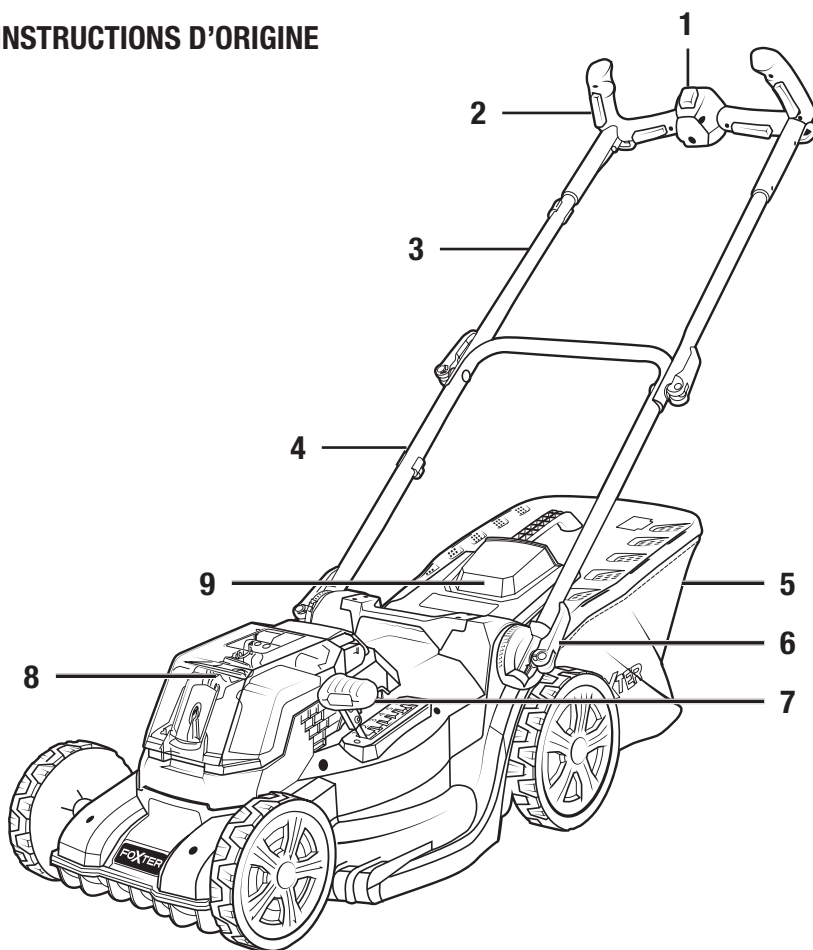

1. Gâchette de sécurité
2. Bouton marche/arrêt
3. Poignée supérieure
4. Poignée inférieure
5. Sac collecteur

6. Levier de la hauteur des poignées
7. Levier de la hauteur de coupe
8. Moteur
9. Couverture arrière



Lisez toutes les instructions avant l'utilisation du produit.

INSTRUCTIONS DE SÉCURITÉS

IMPORTANT

LIRE ATTENTIVEMENT AVANT UTILISATION.

CONSERVER POUR CONSULTATION ULTÉRIEURE

Formation

- a) Lire attentivement les instructions. Être familier avec les commandes et l'utilisation correcte du matériel.
- b) Ne jamais permettre à des enfants, des personnes ayant des capacités physiques, sensorielles ou mentales réduites ou dénuées d'expérience ou de connaissance ou à des personnes non familières avec ces instructions d'utiliser la machine. Des réglementations nationales peuvent limiter l'âge de l'opérateur.
- c) Ne faites jamais fonctionner la machine pendant que des personnes, en particulier des enfants, ou des animaux, se tiennent à proximité.
- d) Garder à l'esprit que l'opérateur ou l'utilisateur est responsable des accidents qu'il peut provoquer ou des dangers qu'il fait encourir à d'autres personnes ou à leurs biens.

Préparation

- a) Toujours porter un pantalon long et des chaussures résistantes quand vous utilisez la machine. Ne pas utiliser l'appareil lorsqu'on est pieds nus ou en sandales. Évitez de porter des vêtements amples ou avec des fils ou des attaches pendantes.
- b) Inspecter entièrement la zone à tondre et enlever tous les objets étrangers qui pourraient être projetés par le produit.
- c) Avant utilisation, toujours inspecter visuellement pour détecter si les lames, les boulons de lame et l'assemblage de coupe ne sont pas usés ou endommagés. Remplacer les lames ou boulons usés ou endommagés par ensemble afin de conserver un bon équilibre. Remplacez les étiquettes endommagées ou illisibles.
- d) Avant utilisation, vérifiez que l'alimentation et le cordon de rallonge ne présentent pas de signes d'endommagement ou d'usure. Si le cordon s'endommage avec l'usage, débranchez le cordon immédiatement de la fiche. **NE TOUCHEZ PAS LE CORDON AVANT DE DÉCONNECTER L'ALIMENTATION.** N'utilisez pas le produit si le cordon est endommagé ou usé.

Opération

- a) Tondre uniquement à la lumière du jour ou sous une bonne lumière artificielle.
- b) Éviter d'utiliser le produit sur de l'herbe mouillée.
- c) Être toujours sûr de vos pas sur les pentes.
- d) Marcher, ne jamais courir.
- e) Toujours tondre perpendiculairement à la pente - jamais en montant ou en descendant.
- f) Faire très attention en changeant de direction sur les pentes.
- g) Ne pas tondre les pentes excessivement accentuées.
- h) Utiliser avec beaucoup de précaution l'appareil en marche arrière ou en le ramenant vers soi.
- i) Arrêter la (les) lame(s) si l'appareil doit être basculé pour être transporté à travers des zones non herbeuses et pour être transporté à, ou ramené de, l'endroit devant être tondu.
- j) Ne jamais utiliser l'appareil avec des protecteurs défectueux ou sans dispositifs de sécurité en place, par exemple des déflecteurs et/ou des bacs de ramassage.
- k) Mettre le moteur en route avec précaution en suivant les instructions et avec les pieds éloignés des lames.
- l) Ne pas incliner l'appareil lors de la mise en route du moteur, sauf si l'appareil doit être incliné au départ. Dans ce cas, ne pas l'incliner plus qu'il n'est absolument nécessaire et n'incliner que la partie éloignée de l'opérateur.
- m) Ne pas démarrer la machine lorsque l'opérateur se trouve en face de l'ouverture d'éjection.
- n) Ne pas mettre les mains ou les pieds près ou sous les parties rotatives. Ne jamais laisser l'ouverture d'éjection s'obstruer.
- o) Ne pas transporter la machine alors que la source d'alimentation est appliquée.
- p) Arrêter la machine, et retirer le dispositif de mise hors fonction. S'assurer que toutes les pièces mobiles se sont complètement arrêtées,
 - Avant d'abandonner la machine,
 - Avant de nettoyer les bourrages ou de déboucher la goulotte,
 - Avant de contrôler, nettoyer ou réparer la machine,
 - Après avoir heurté un objet étranger. Inspecter la machine afin de détecter tout dommage et effectuer les réparations avant de la redémarrer et de l'utiliser.

- Si la machine commence à vibrer anormalement (contrôler immédiatement),
- inspecter la machine pour vérifier si elle est endommagée,
 - réparer ou remplacer toute pièce endommagée,
 - vérifier si des pièces ne sont pas desserrées et éventuellement les resserrer.

Maintenance et stockage

- Maintenir tous les écrous, les boulons et les vis serrés afin d'être certain que le matériel est en bonne condition de fonctionnement.
- Vérifier fréquemment l'état d'usure ou de détérioration du bac de ramassage.
- Remplacer les éléments usés ou endommagés afin que la machine reste sûre.
- Sur les machines multilames, prendre des précautions, car la rotation d'un organe de coupe peut entraîner la rotation de tous les autres.
- Veiller, lors du réglage de la machine, à éviter de se coincer les doigts entre les lames en mouvement et les pièces fixes de celle-ci.
- Laisser toujours la machine refroidir avant de l'entreposer.
- Lors de l'entretien courant de l'organe de coupe, faire attention, même si la source d'alimentation est coupée, que celui-ci peut être encore en mouvement.
- Utiliser uniquement des pièces de rechange et des accessoires d'origine.
- Les batteries rechargeables doivent être retirées de l'appareil avant d'être chargées.
- Les batteries doivent être insérées selon la polarité correcte.
- Si l'appareil doit être entreposé sans être utilisé pendant une longue période, il convient de retirer les batteries.
- Les bornes d'alimentation ne doivent pas être court-circuitées.
- Les différents types de batteries ou les batteries neuves et usagées ne doivent pas être mélangées.

Utilisation des outils fonctionnant sur batteries et précautions d'emploi

- Ne recharger qu'avec le chargeur spécifié par le fabricant. Un chargeur qui est adapté à un type de bloc de batteries peut créer un risque de feu lorsqu'il est utilisé avec un autre type de bloc de batteries.
- N'utiliser les outils électriques qu'avec des blocs de batteries spécifiquement désignés. L'utilisation de tout autre bloc de batteries peut créer un risque de blessure et de feu.
- Lorsqu'un bloc de batteries n'est pas utilisé, le maintenir à l'écart de tout autre objet métallique, par exemple trombones, pièces de monnaie, clés,

clous, vis ou autres objets de petite taille qui peuvent donner lieu à une connexion d'une borne à une autre. Le court-circuitage des bornes d'une batterie entre elles peut causer des brûlures ou un feu.

- d) Dans de mauvaises conditions, du liquide peut être éjecté de la batterie; éviter tout contact. En cas de contact accidentel, nettoyer à l'eau. Si le liquide entre en contact avec les yeux, rechercher en plus une aide médicale. Le liquide éjecté des batteries peut causer des irritations ou des brûlures.
- e) Ne pas utiliser un bloc de batteries ou un outil fonctionnant sur batteries qui a été endommagé ou modifié. Les batteries endommagées ou modifiées peuvent avoir un comportement imprévisible provoquant un feu, une explosion ou un risque de blessure.
- f) Ne pas exposer un bloc de batteries ou un outil fonctionnant sur batteries au feu ou à une température excessive. Une exposition au feu ou à une température supérieure à 130 °C peut provoquer une explosion.
- g) Suivre toutes les instructions de charge et ne pas charger le bloc de batteries ou l'outil fonctionnant sur batteries hors de la plage de températures spécifiée dans les instructions. Un chargement incorrect ou à des températures hors de la plage spécifiée de températures peut endommager la batterie et augmenter le risque de feu.

Entretien

- a) Faire entretenir l'outil électrique par un réparateur qualifié utilisant uniquement des pièces de rechange identiques. Cela assure le maintien de la sécurité de l'outil électrique.
- b) Ne jamais effectuer d'opération d'entretien sur des blocs de batteries endommagés. Il convient que l'entretien des blocs de batteries ne soit effectué que par le fabricant ou les fournisseurs de service autorisés.

Réduction du bruit et des vibrations

Afin de réduire l'impact négatif des vibrations et du bruit, limitez la durée des séances de travail, travaillez en mode de bruit et de vibrations réduits, et portez des équipements de protection individuelle.

Afin de minimiser l'exposition aux vibrations et au bruit, tenez compte des points suivants:

- Utilisez seulement l'appareil d'une manière conforme à son design et aux instructions.

- Faites en sorte que l'appareil reste en bon état et correctement entretenu.
- Utilisez les accessoires de coupe adéquats avec l'appareil, et faites en sorte qu'ils restent en bon état.
- Gardez toujours une bonne prise sur la surface de la poignée.
- Cet appareil doit être correctement entretenu de la manière décrite dans le mode d'emploi. Faites en sorte qu'il soit suffisamment graissé (le cas échéant).
- Si vous devez travailler avec un appareil à fortes vibrations, étalez le travail sur une période plus longue.

Urgences

À l'aide du présent mode d'emploi, familiarisez-vous avec l'utilisation de cet appareil. Assimilez bien les mises en garde et suivez-les à la lettre. Cela permettra de réduire les risques d'accidents.

Restez vigilant à tout instant lorsque vous utilisez cet appareil. Vous serez ainsi en mesure d'anticiper les risques et de les gérer. Une réaction rapide permet de réduire les risques de dommages corporels et matériels.

En cas de dysfonctionnement, éteignez et enlevez la batterie de l'appareil. Faites regarder l'appareil par un professionnel qualifié et, le cas échéant, faites-le réparer avant de le réutiliser.

Risques résiduels





Même si vous utilisez cet appareil en respectant les normes de sécurité, certains risques de dommages corporels et matériels subsistent. Du fait du mode de construction et de fonctionnement de l'outil, vous pouvez notamment être exposé aux risques suivants:

- Les fortes vibrations peuvent être nuisibles à la santé si l'outil est utilisé pendant une durée trop longue, ou si l'outil n'est pas utilisé et entretenu conformément aux instructions.
- Dommages aux biens et aux personnes causés par des accessoires de coupe cassés ou par l'impact soudain de l'appareil avec des objets cachés en cours d'utilisation.
- Dommages aux biens et aux personnes résultant de la projection d'objets.
- L'utilisation prolongée de cet appareil expose l'utilisateur à des vibrations et peut entraîner la maladie dite des «doigts blancs» ou maladie de Raynaud. Afin de réduire ce risque, mettez toujours des gants pour garder vos mains au chaud. En cas d'apparition d'un des symptômes de la maladie de Raynaud,

cherchez immédiatement un médecin. Les symptômes de la maladie de Raynaud sont les suivants: engourdissement, perte de sensation, picotements, démangeaisons, douleurs, affaiblissement, changement de couleur ou d'état de la peau. En général, ces symptômes apparaissent dans les doigts, les mains ou les poignets. Plus la température est basse, plus le risque est élevé.

ATTENTION ! Cet appareil génère un champ électromagnétique pendant qu'il fonctionne ! Dans certaines circonstances, ce champ magnétique peut interférer avec les implants médicaux actifs ou passifs ! Afin de réduire les risques de blessures graves voire mortelles, les personnes portant des implants médicaux doivent consulter leur médecin et le fabricant de leur implant avant d'utiliser ce produit !

Explication des symboles

	<p>Lire le mode d'emploi</p>
	<p>Maintenir les autres personnes éloignées</p>
	<p>Niveau de puissance acoustique garanti</p>
	<p>Attention aux lames tranchantes. Les lames continuent de tourner après l'arrêt du moteur – Débrancher le dispositif de mise hors fonction avant la maintenance</p>
<p>IPX1</p>	<p>Degré de protection contre pénétration d'eau</p>
	<p>Les produits électriques ne doivent pas être mis au rebut avec les déchets ménagers. Merci de les recycler dans les points de collecte prévus à cet effet. Adressez-vous auprès des autorités locales ou de votre revendeur pour obtenir des conseils sur le recyclage. La mise au rebut correcte de vos anciens appareils aide à préserver l'environnement et la santé</p>

DONNÉES TECHNIQUES

Modèle	GY2254
Alimentation	36 V (Max. 40 V) ===
Poids (sans batterie)	12,6 kg

Niveau de pression acoustique de cette machine	$L_{pA} = 75 \text{ dB(A)}$, incertitude $K = 3 \text{ dB(A)}$
Niveau de puissance acoustique mesurée	$L_{WA} = 89,13 \text{ dB(A)}$, incertitude $K = 1,29 \text{ dB(A)}$
Niveau de puissance acoustique garanti	96 dB(A)
Niveau de vibration:	$a_h = 1,63 \text{ m/s}^2$, Incertitude $K = 1,5 \text{ m/s}^2$

Batteries (non incluses)

Modèle	B0P-SP07-20-ZJ	B0P-SP06-20ZL
Tension	18 V (Max. 20 V)	18 V (Max. 20 V)
Capacité	2,5 Ah Li-Ion	4 Ah Li-Ion

Chargeurs (non inclus)

Modèle	B0Q-SP06-20ZA	B0Q-SP07-2040ZA
Tension d'entrée	220-240 V ~	220-240 V ~
Tension de sortie	20 V ===	21 V ===

USAGE PRÉVU

Ce modèle de tondeuse est conçu pour la tonte de gazon naturel. Toute autre utilisation est interdite. Elle ne convient qu'à une utilisation privée dans un jardin ou une parcelle. Les tondeuses conçues pour les parcelles ou jardins privés sont celles utilisées pour l'entretien de zones herbeuses et de gazon privés et ne doivent pas être utilisées dans des zones publiques, parcs, zones sportives, agricoles ou forestières.

ASSEMBLAGE

ATTENTION ! Enlever les blocs-batteries avant le nettoyage, l'entretien, le transport ou le stockage.

Installation des poignées inférieures

Installer les poignées inférieures avec les fixations de poignée comme montré ci-dessous :



- a. Insérer le boulon pour attacher les deux parties ensemble.
- b. Mettre l'anneau et serrer le boulon de l'autre côté.
- c. Tourner la fixation pour fixer la poignée. Si la fixation est encore lâche, serrer encore un petit peu le boulon. Si la fixation est trop serrée que vous ne pouvez pas la tourner, desserrer un petit peu.

Ajustement des poignées inférieures

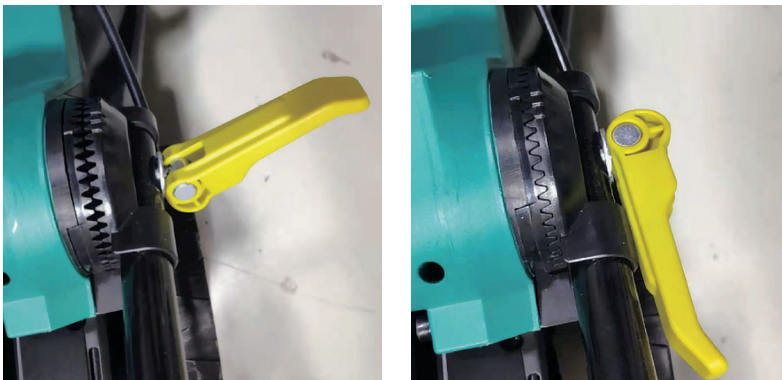

Vous pouvez sélectionner l'angle des poignées. Tourner les deux fixations des parties inférieures des poignées pour les relâcher jusqu'à ce que les dents se séparent.

Tourner la poignée pour trouver une position appropriée pour vous. Resserrer les fixations pour resserrer les dents. Assurez-vous que les deux poignées sont d'une hauteur identique.

Fixation des câbles



Utiliser les pinces fournies pour fixer le câble.

- a. Fixer une pince à la partie inférieure et une autre à la partie supérieure de la poignée droite.
- b. Faire rentrer le câble dans le petit trou des deux pinces en levant la partie supérieure de la pince.

Installation du sac collecteur

Pour installer le sac collecteur, monter d'abord la poignée

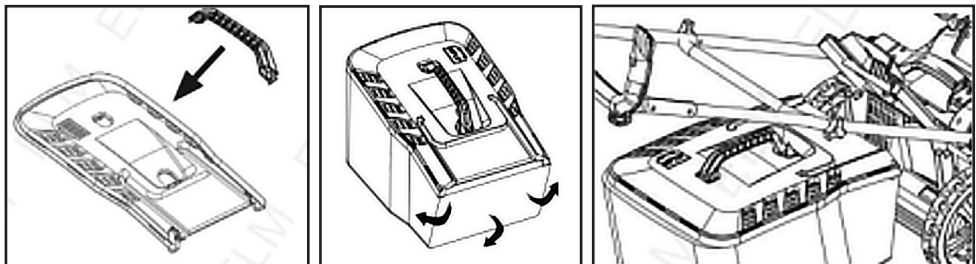

- Étendre le sac sur le cadre comme ci-dessous.
- Soulever le couvercle arrière de la machine et attacher le sac collecteur.
- Laisser retomber le couvercle pour le fixer dans la rainure sur le sac.
- Si vous n'installez pas le sac collecteur, la machine sera en mode paillage et laissera les herbes coupées derrière elle.

Montage des batteries

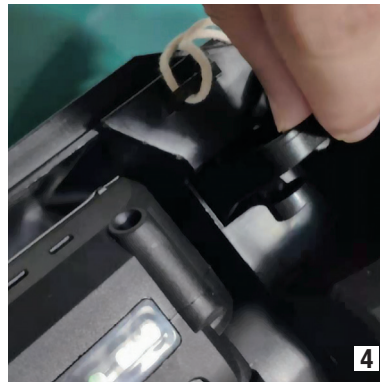

- 1) Mettre deux blocs-batteries dans le moteur comme montré ci-dessous :
- 2) Insérer la clé de sécurité.
- 3) Pour retirer les batteries, appuyer sur la gâchette en haut de la batterie et faire sortir la batterie.
- 4) Retirer la clé de sécurité lorsque vous n'utilisez pas la machine. Pour retirer la clé de sécurité, appuyer sur la languette et sortir la clé.

Ajustement de la hauteur de coupe



Pour changer la hauteur de la coupe, pousser sur le levier de réglage, faire le levier sortir de la rainure et rentrer le levier dans une autre rainure afin de baisser ou hausser la position des lames.

UTILISATION

Mise en marche et mise en arrêt



- Pour mettre la machine en marche, appuyer sur la gâchette de sécurité et ne pas relâcher.
- Appuyer sur un des quatre boutons marche/arrêt. La machine se met en marche.
- Relâcher la gâchette.
- Pour mettre en arrêt, relâcher simplement les boutons marche/arrêt.

Vidange du sac collecteur

- Lorsque la machine est en marche, regarder le clapet indicateur de vidanger sur le sac collecteur. Si le clapet est soulevé, cela veut dire que le sac est encore vide. Si le clapet n'est pas soulevé, cela veut dire que le sac est plein et qu'il faut le vider.

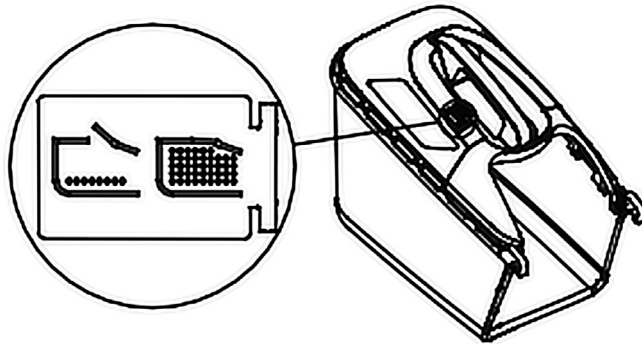

- Pour retirer le sac collecteur, soulever le couvercle et tirer sur le sac collecteur.

ENTRETIEN ET MAINTENANCE

Essuyer la machine avec un chiffon doux et sec, ou légèrement humide. Ne jamais le nettoyer avec de l'eau ou tout d'autre liquide. Éviter les produits abrasifs ou un nettoyeur à vapeur ou haute pression.

Vider le sac collecteur après chaque utilisation.

Pour le remplacement des accessoires, toujours utiliser les parties originales fournies par le fabricant. Seulement les opérations décrites ci-dessus peuvent être effectuées par l'utilisateur. Si les lames sont usées ou endommagées, veuillez chercher un professionnel ou le service après-vente pour le remplacement. Vérifier l'état de la machine régulièrement pour détecter toute usure ou défaillances avant utilisation.

Le produit ne peut pas être réparé par l'utilisateur. Si le produit est endommagé, veuillez demander de l'aide auprès du service après-vente.

STOCKAGE

Lorsque vous n'utilisez plus la machine, retirer les batteries et la clé de sécurité. Garder la machine et les batteries dans un endroit sec et tempéré, et hors de portée des enfants.

Tourner les fixations des poignées pour défaire les fixations. Plier les poignées et refixer les fixations pour réduire l'espace occupé par la machine.

TRANSPORT

Lorsque vous transportez la machine, retirer les batteries et la clé de sécurité. Garder la machine et les batteries dans un contenant solide et faire caler la machine et les batteries. Ne pas exposer à la pluie ou au soleil.

RECYCLAGE ET MISE AU REBUT



Les produits électriques ne doivent pas être mis au rebut avec les déchets ménagers. Merci de les recycler dans les points de collectes prévus à cet effet. Adressez-vous auprès des autorités locales ou de votre revendeur pour obtenir des conseils sur le recyclage.

Pour demande d'information, manuel d'instruction, points de sécurité et conditions d'utilisation :

SIPLEC, CS 10020, 94859 Ivry-sur-Seine Cedex, France.



SERVICE APRÈS-VENTE / GARANTIE

1. Les produits FOXTER sont conçus selon les standards de qualité des produits pour le bricolage les plus exigeants.
 2. La durée de garantie débute à compter de la date d'achat du consommateur. Les interventions au titre de la garantie ne sauraient avoir pour effet de prolonger la durée de celle-ci.
 3. Sont couverts toutes pannes ou défauts, rendant le produit impropre à son usage, et entraînant un retour du produit par le consommateur pendant la durée de la garantie.
 4. Sont exclus de la garantie*, tous dommages, pannes, défaillances ou défauts liés :
 - a. à un emploi ou une installation non conforme aux prescriptions indiquées dans la notice fournie ;
 - b. aux dommages résultant d'une cause externe au produit.
 - c. à la suite à une modification des caractéristiques techniques par l'utilisateur.
 - d. à une utilisation à caractère professionnelle.
 - e. pièces dites de consommation ou d'usures (ex : piles, câbles...).
- * Suite à une analyse effectuée par les points SAV E. LECLERC ou par le point de vente E. LECLERC.
5. La garantie n'est applicable que dans les points de vente E. LECLERC. Dans l'éventualité d'un problème ou défaut, vous devez toujours vous rendre dans un point de vente E. LECLERC pour pouvoir bénéficier de la couverture de la garantie.
 6. Toute demande de SAV ne pourra être traitée que si :
 - a. Une preuve d'achat est fournie (ticket de caisse ou carte E. LECLERC).
 - b. Le produit est strictement identique à celui acheté.
 7. Pour toute information complémentaire, votre magasin E. LECLERC se tient à votre disposition.
 8. Le numéro vert 0800 35 35 20 (appel non surtaxé) est également à votre disposition.

Déclaration **UE** de conformité

SIPLEC déclare que la machine désignée ci-dessous :

TONDEUSE A GAZON SANS FIL GY2254

Est conforme aux dispositions de la directive Machine 2006/42/CE, aux réglementations nationales la transposant et aux normes harmonisées, normes nationales et spécifications techniques suivantes :

EN 60335-1:2012+A11:2014+A13:2017+A1: 2019+A14:2019+A2:2019

EN 60335-2-77:2010

Est également conforme aux dispositions de la directive Bruit 2000/14/CE modifiée par 2005/88/CE, relatives aux émissions sonores dans l'environnement des matériels destinés à être utilisés à l'extérieur des bâtiments :

Niveau garanti : 96 dB(A)

Niveau mesuré : 89,1 dB (A)

Intertek Deutschland GmbH - Stangenstraße 1
70771 Leinfelden-Echterdingen, Germany - NB:0905

Est également conforme aux dispositions de la directive européenne CEM 2014/30/UE, aux normes harmonisées, normes nationales et spécifications techniques suivantes :

EN 55014-1:2017+A11:2020

EN 55014-2:2015

Est également conforme aux dispositions de la directive RoHS 2011/65/UE

IMPORTE PAR SIPLEC
26, quai Marcel Boyer,
C.S. 10020 - 94859 Ivry-sur-Seine Cedex

Fait à Ivry-sur-Seine le 14/09/2021
par Pierre Chartier,
Président Directeur Général de la SIPLEC



CORTACÉSPED INALÁMBRICO GY2254

INSTRUCCIONES TRADUCIDAS A PARTIR
DE LA VERSIÓN ORIGINAL

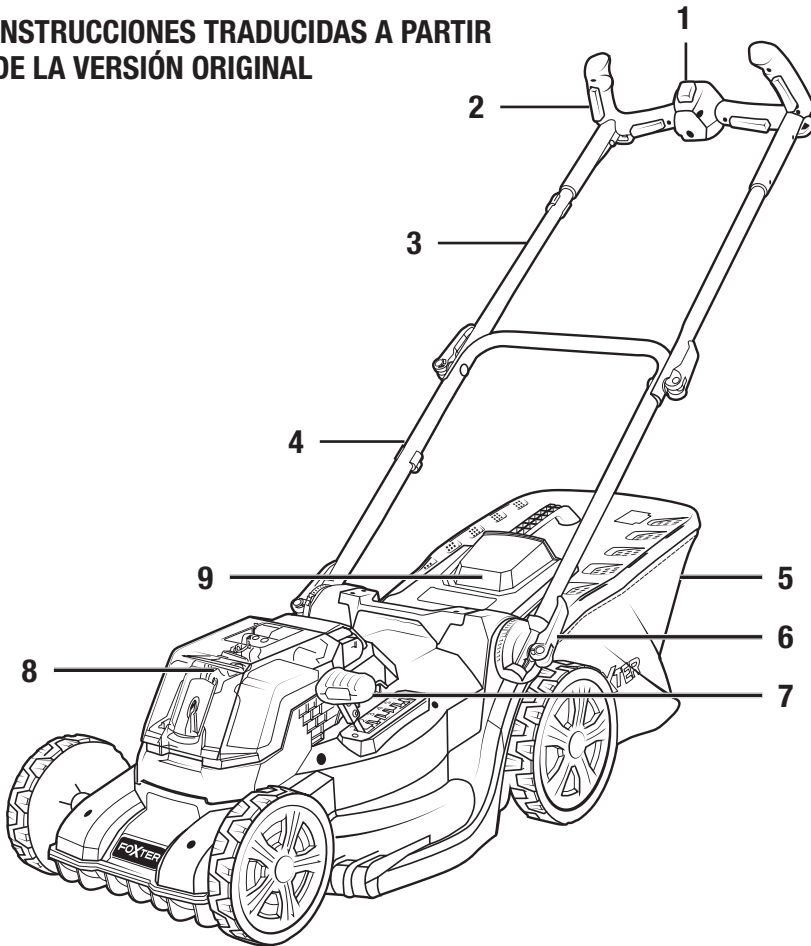

- | | |
|-------------------------------|--|
| 1. Gatillo de seguridad | 6. Palanca de ajuste de la altura de las empuñaduras |
| 2. Botón de encendido/apagado | 7. Palanca de ajuste de la altura de corte |
| 3. Asa superior | 8. Motor |
| 4. Asa inferior | 9. Tapa trasera |
| 5. Bolsa de recogida | |



Lea todas las instrucciones antes de usar el producto.

INSTRUCCIONES DE SEGURIDAD

IMPORTANTE

LÉANSE DETENIDAMENTE ANTES DEL USO.

GUÁRDENSE PARA REALIZAR FUTURAS CONSULTAS

Formación

- a) Lea detenidamente las instrucciones. Familiarícese con los mandos y el uso correcto del material.
- b) No permita nunca que utilicen el aparato niños, personas con capacidades físicas, sensoriales o mentales reducidas o carentes de experiencia y conocimientos o personas que no estén familiarizadas con estas instrucciones. Puede haber normativas nacionales que limiten la edad del usuario.
- c) No haga funcionar nunca el aparato cuando haya personas cerca, en particular, niños o animales.
- d) No olvide que el operario o usuario es responsable de los accidentes que puedan provocar o de los peligros que les ocurran a otras personas o a sus bienes.

Preparación

- a) Cuando vaya a manejar el aparato, utilice siempre un pantalón largo y calzado resistente. No utilice el aparato con los pies desnudos o con sandalias. Evite ponerse prendas amplias o que tengan cordones o lazos colgantes.
- b) Inspeccione minuciosamente la zona que va a segar y elimine cualquier objeto que pueda ser proyectado por el aparato.
- c) Antes de utilizar el aparato, compruebe siempre visualmente la cuchilla y los pernos de la cuchilla, y asegúrese de que el conjunto no está desgastado ni dañado. Cambie los juegos de cuchillas o pernos desgastados o dañados para mantener un buen equilibrio. Cambie las etiquetas dañadas o ilegibles.
- d) Antes de utilizar el aparato, asegúrese de que el cable de alimentación y el alargador de este no presentan signos de daños o de desgaste. En caso de que el cable se dañe con el uso, desconéctelo de inmediato del enchufe. **NO TOQUE EL CABLE ANTES DE DESCONECTAR EL APARATO.** No utilice el aparato si el cable está dañado o desgastado.

Cómo funciona

- a) Siegue únicamente a la luz del día o con una buena luz artificial.
- b) Evite utilizar el aparato en la hierba mojada.
- c) Camine siempre de manera segura por las pendientes.
- d) Camine, no corra nunca.
- e) Siegue transversalmente a la pendiente, nunca subiendo o bajando.
- f) Esté especialmente atento al cambio de dirección en las pendientes.
- g) No siegue las pendientes excesivamente pronunciadas.
- h) Utilice con extrema precaución el aparato en marcha atrás o al atraerlo hacia uno mismo.
- i) Detenga la(s) cuchilla(s) en caso de que tenga que bascular el aparato para transportarlo por zonas no herbosas o cuando tenga que transportarlo o llevarlo al lugar en el que va a utilizarse.
- j) No utilice nunca el aparato con protectores defectuosos o sin los dispositivos de seguridad colocados, por ejemplo, deflectores y/o bolsas de recogida.
- k) Ponga en marcha el motor con precaución conforme a las instrucciones y con los pies bien alejados de las cuchillas.
- l) No incline el aparato al poner en marcha el motor, salvo si el aparato debe inclinarse para arrancar. En ese caso, no lo incline más de lo necesario e incline solo la parte más alejada del operario.
- m) No arranque el aparato cuando el operario se encuentre frente a la apertura de expulsión.
- n) No coloque las manos o los pies cerca o debajo de las piezas en rotación. No deje nunca que se obstruya la apertura de expulsión.
- o) No transporte el aparato mientras que la fuente de alimentación esté activa.
- p) Detenga el aparato y retire el dispositivo de desconexión. Asegúrese de que todas las partes móviles se han detenido completamente:
 - antes de abandonar el aparato,
 - antes de limpiar las obstrucciones o de desatascar la abertura,
 - antes de controlar, limpiar o reparar el aparato,
 - tras haber impactado con un cuerpo extraño. Revise el aparato para detectar cualquier daño y realice las reparaciones antes de volver a ponerlo en marcha y utilizarlo.

Si el aparato empieza a vibrar de manera anormal (réviselo de inmediato),

- revise el aparato para comprobar si está dañado,
- repare o sustituya cualquier pieza dañada,

- compruebe si hay piezas flojas y apretarlas si fuera necesario.

Mantenimiento y almacenamiento

- a) Mantenga todas las tuercas, pernos y tornillos apretados para estar seguro de que el material se encuentra en buenas condiciones de funcionamiento.
- b) Compruebe con frecuencia el estado de desgaste o de deterioro del depósito de recogida.
- c) Cambie los elementos desgastados o dañados para que el aparato siga siendo seguro.
- d) En los aparatos con cuchillas múltiples, tome precauciones, ya que la rotación de un órgano de corte puede provocar la rotación de todos los demás.
- e) Al ajustar el aparato, procure evitar pillarse los dedos entre las cuchillas en movimiento y las piezas fijas de este.
- f) Espere siempre a que el aparato se enfríe antes de guardarlo.
- g) Durante el mantenimiento habitual del órgano de corte, tenga cuidado, aunque la fuente de alimentación esté cortada, ya que éste puede estar aún en movimiento.
- h) Utilice solo piezas de recambio y accesorios originales.
- i) Las pilas recargables deben retirarse del aparato antes de cargarse.
- j) Las pilas deben introducirse de acuerdo con la polaridad correcta.
- k) En caso de que se vaya a almacenar el aparato y de que no vaya a usarse durante un período prolongado de tiempo, es conveniente retirar las baterías.
- l) No se deben cortocircuitar los bornes de alimentación.
- m) No deben mezclarse diferentes tipos de pilas ni pilas nuevas y usadas.

Uso de las herramientas que funcionen con baterías y precauciones de uso

- a) Cargue solo con el cargador específico que proporciona el fabricante. Un cargador adaptado a un tipo de bloque de baterías puede aumentar el riesgo de incendios si se utiliza con un bloque de baterías de distinto tipo.
- b) Utilice las herramientas eléctricas solo con los bloques de baterías específicamente designados. El uso de cualquier otro bloque de baterías podría ocasionar heridas o incendios.
- c) Cuando no utilice un bloque de baterías, manténgalo lejos de cualquier objeto metálico, por ejemplo clips, monedas, llaves, clavos, tornillos y cualquier otro objeto de pequeñas dimensiones que pudiera ocasionar la conexión de un borne a otro. El cortocircuito de los bornes de una batería puede generar chispas o incendios.

- d) En caso de malas condiciones, es posible que las baterías desprendan líquido; evite cualquier contacto. En caso de contacto accidental, lávese con agua. Si el líquido entrara en contacto con los ojos, consulte a un médico lo antes posible. El líquido que desprenden las baterías puede provocar irritaciones o quemaduras.
- e) No utilice un bloque de baterías o una herramienta que funcionen con baterías que hayan sufrido un daño o se hayan modificado. Las baterías dañadas o modificadas pueden tener un comportamiento imprevisible que provoque fuego, una explosión o un riesgo de sufrir lesiones.
- f) No exponga un bloque de baterías o una herramienta que funcione con baterías al fuego o a una temperatura excesiva. Una exposición al fuego o a una temperatura superior a 130 °C puede provocar una explosión.
- g) Siga todas las instrucciones de carga y no cargue el bloque de baterías o la herramienta que funcione con baterías fuera del rango de temperaturas especificado en las instrucciones. Una carga incorrecta o a temperaturas fuera del rango de temperaturas especificado puede dañar la batería y aumentar el riesgo de incendio.

Mantenimiento

- a) Haga que el mantenimiento de la herramienta eléctrica lo lleve a cabo un técnico cualificado que utilice únicamente piezas de recambio idénticas. Esto garantiza que se sigue manteniendo la seguridad de la herramienta eléctrica.
- b) No realice nunca operaciones de mantenimiento en bloques de baterías dañados. El mantenimiento de los bloques de batería deberá realizarlo únicamente el fabricante o los proveedores de servicio autorizados.

Reducción del ruido y de las vibraciones

Para reducir el impacto negativo de las vibraciones y del ruido, limite el tiempo de las sesiones de trabajo, trabaje en modo de ruido y vibraciones reducidos, y utilice equipos de protección individual.

Para reducir la exposición a las vibraciones y al ruido, tenga en cuenta los siguientes puntos:

- Utilice solo el aparato conforme a su diseño y a las instrucciones.
- Procure que el aparato se mantenga en buen estado y correctamente cuidado.
- Utilice los accesorios de corte adecuados para el aparato, y procure mantenerlos en buen estado.

- Agarre siempre correctamente las empuñaduras/superficies de prensión.
- Este aparato debe someterse a un correcto mantenimiento tal como se describe en el manual de instrucciones. Asegúrese de que esté suficientemente engrasado (si fuera necesario).
- Si tiene que trabajar con un aparato con fuertes vibraciones, espacie el trabajo en un período más largo.

Emergencias

Familiarícese con el uso de este aparato utilizando el presente manual de instrucciones. Asimile bien las indicaciones de seguridad y sígalas al pie de la letra. Así reducirá los riesgos de accidentes.

Permanezca atento en todo momento cuando utilice este aparato. De este modo podrá anticipar los riesgos y controlarlos. Una reacción rápida permite reducir los riesgos de sufrir daños corporales y materiales.

En caso de disfunción, apague y retire la batería del aparato. Haga que un profesional cualificado revise el aparato y, si fuera necesario, llévelo a reparar antes de volver a utilizarlo.

Riesgos residuales





Aunque utilice este aparato conforme a las normas de seguridad, subsisten determinados riesgos de sufrir daños corporales y materiales. Debido al modo de fabricación y funcionamiento de la herramienta, puede verse expuesto, en particular, a los siguientes riesgos:

- Las fuertes vibraciones pueden resultar perjudiciales para la salud si la herramienta se utiliza durante un período demasiado largo, o si la herramienta no se utiliza ni se cuida conforme a las instrucciones.
- Daños a los bienes y las personas provocados por accesorios de corte rotos o por el impacto repentino del aparato con objetos ocultos mientras se está usando.
- Daños en los bienes y heridas en las personas provocados por la proyección de objetos.
- El uso prolongado de este aparato expone al usuario a vibraciones y puede provocar la enfermedad conocida como del «dedo blanco» o enfermedad de Raynaud. Para reducir este riesgo, utilice siempre guantes para que no se queden frías. En caso de que note uno de los síntomas de la enfermedad de Raynaud, acuda inmediatamente a un médico. Los síntomas de la enfermedad de Raynaud son los siguientes: entumecimiento, pérdida de sensibilidad,

picores, comezón, dolores, debilitamiento, cambio de color o de estado de la piel. En general, estos síntomas localizan en los dedos, las manos o las muñecas. Cuanto más baja es la temperatura, más alto es el riesgo.

¡ATENCIÓN! Este aparato genera un campo electromagnético mientras está funcionando. En determinados casos, este campo magnético puede interferir con implantes médicos activos o pasivos. Para reducir el riesgo de sufrir heridas graves o mortales, les recomendamos a las personas que llevan implantes médicos que consulten a su médico y al fabricante de implantes médicos antes de utilizar este aparato.

Explicación de los símbolos

	<p>Consulte el manual de instrucciones</p>
	<p>Mantenga alejadas a las demás personas</p>
	<p>Nivel de potencia acústica garantizado</p>
	<p>Cuidado con las cuchillas de corte. Las cuchillas siguen girando una vez detenido el motor – Desenchufe el dispositivo de desconexión antes de realizar el mantenimiento.</p>
<p>IPX1</p>	<p>Grado de protección contra la penetración de agua.</p>
	<p>Los productos eléctricos no se deben tirar a la basura junto con los residuos domésticos. Recíclelos en los puntos de recogida previstos para ello. Pregunte en su ayuntamiento o en la tienda en la que los ha comprado para que le informen sobre su reciclaje. La eliminación correcta de sus aparatos usados ayuda a preservar el medio ambiente y la salud.</p>

FICHA TÉCNICA

Modelo	GY2254
Alimentación	36 V (Máx. 40 V) ===
Peso (sin batería)	12,6 kg

Nivel de presión acústica de este aparato	$L_{pA} = 75 \text{ dB(A)}$, incertidumbre $K = 3 \text{ dB(A)}$
Nivel de potencia acústica medido	$L_{wA} = 89,13 \text{ dB(A)}$, incertidumbre $K = 1,29 \text{ dB(A)}$
Nivel de potencia acústica garantizado	96 dB(A)
Nivel de vibración	$a_h = 1,63 \text{ m/s}^2$, incertidumbre $K = 1,5 \text{ m/s}^2$

Baterías (no incluidas)

Modelo	B0P-SP07-20-ZJ	B0P-SP06-20ZL
Tensión	18 V (Máx. 20 V)	18 V (Máx. 20 V)
Capacidad	2,5 Ah Li-Ion	4 Ah Li-Ion

Cargadores (no incluidos)

Modelo	B0Q-SP06-20ZA	B0Q-SP07-2040ZA
Tensión de entrada	220-240 V ~	220-240 V ~
Tensión de salida	20 V ===	21 V ===

USO PREVISTO

Este modelo de cortacésped está diseñado para la siega del césped natural. Se prohíbe hacer cualquier otro uso. El aparato es únicamente apto para un uso privado en un jardín o parcela. Los cortacéspedes diseñados para las parcelas o jardines privados son los que se utilizan para el mantenimiento de zonas de hierba y césped privadas y no deben usarse en zonas públicas, parques, zonas deportivas, agrícolas o forestales.

MONTAJE

¡ATENCIÓN! Retire los bloques de batería antes de realizar cualquier tarea de limpieza, mantenimiento, transporte o almacenamiento.

Instalación de las empuñaduras inferiores

Instale las empuñaduras inferiores con las fijaciones de empuñadura tal como se indica a continuación:



- Inserte el perno para enganchar ambas piezas juntas.
- Coloque el aro y apriete el perno del otro lado.
- Gire la fijación para fijar la empuñadura. Si la fijación aún está floja, apriete un poco más el perno. Si la fijación está demasiado apretada y no puede girarla, aflójela un poco.

Ajuste de las empuñaduras inferiores

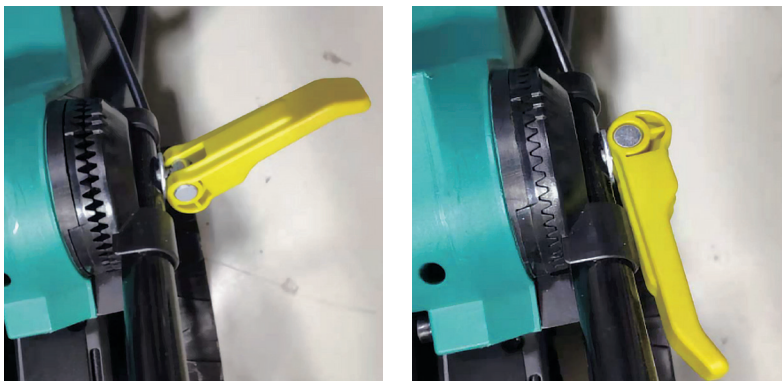

Puede seleccionar el ángulo de las empuñaduras. Gire ambas fijaciones de las piezas inferiores de las empuñaduras para soltarlas hasta que los dientes se separen. Gire la empuñadura para encontrar una posición que le resulte cómoda. Vuelva a apretar las fijaciones para volver a apretar los dientes. Asegúrese de que las dos empuñaduras estén a una altura idéntica.

Fijación de los cables



Utilice las pinzas incluidas para fijar el cable.

- Fije una pinza a la parte inferior y otra a la parte superior de la empuñadura derecha.
- Introduzca el cable por el pequeño orificio de las dos pinzas levantando la parte superior de la pinza.

Instalación de la bolsa de recogida

Para instalar la bolsa de recogida, monte primero la empuñadura.

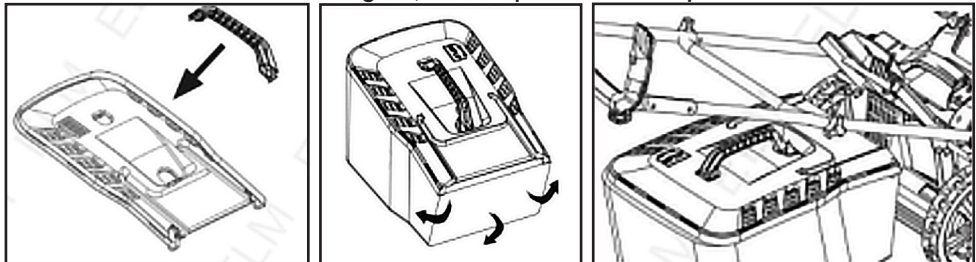

- Extienda la bolsa por el marco tal como se indica a continuación.
- Levante la tapadera trasera del aparato y enganche la bolsa de recogida.
- Deje caer la tapa para fijarla en la ranura sobre la bolsa.
- Si no instala la bolsa de recogida, el aparato funcionará en modo empajado y dejará tras de sí la hierba cortada.

Montaje de la batería

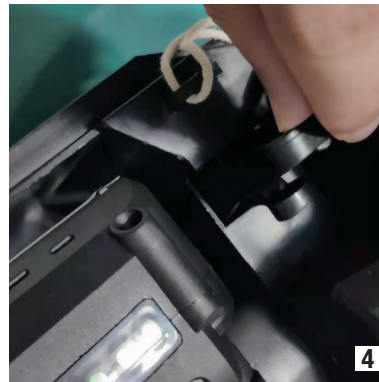

- 1) Coloque el bloque de batería en el motor tal como se indica a continuación:
- 2) Introduzca la llave de seguridad.
- 3) Para retirar la batería, presione el gatillo situado en la parte superior de la batería y extraiga ésta.
- 4) Retire la llave de seguridad cuando no utilice el aparato. Para retirar la llave de seguridad, presione la lengüeta y extraiga la llave.

Ajuste de la altura de corte



Para cambiar la altura de corte, presione la palanca de ajuste, retire de la ranura la palanca y encaje esta última en otra ranura para elevar o bajar la posición de las cuchillas.

USO

Puesta en marcha y parada



- Para poner el aparato en marcha, pulse el gatillo de seguridad y no lo suelte.
- Pulse uno de los cuatro botones de encendido/apagado. El aparato se pondrá en marcha.
- Suelte el gatillo.
- Para detener el aparato, suelte simplemente los botones de encendido/apagado.

Vaciado de la bolsa de recogida

- Cuando el aparato esté en marcha, controle la válvula indicadora de vaciado situada en la bolsa de recogida. Si la válvula está levantada significa que la bolsa aún está vacía. Si la válvula no está levantada significa que la bolsa está llena y que debe vaciarla.

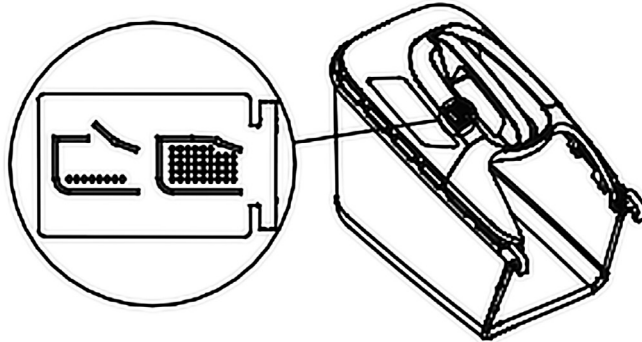

- Para retirar la bolsa de recogida, levante la tapa y tire de la bolsa de recogida.

CUIDADOS Y MANTENIMIENTO

Limpie el aparato con un paño suave y seco, o ligeramente humedecido. No lo limpie nunca con agua ni ningún otro líquido. Evite usar productos abrasivos o un limpiador de vapor o de alta presión.

Vacíe la bolsa después de cada uso.

Para cambiar los accesorios, utilice siempre las piezas originales suministradas por el fabricante. El usuario solo puede realizar las operaciones que se describen anteriormente. En caso de que las cuchillas estén desgastadas o dañadas acuda a un profesional o al servicio técnico para que las cambien.

Compruebe regularmente el estado del aparato para detectar cualquier desgaste o fallo antes de usarlo.

El producto no puede ser reparado por el usuario. Si el producto está dañado, solicite ayuda al servicio posventa.

ALMACENAMIENTO

Cuando ya no vaya a utilizar el aparato, retire la batería y la llave de seguridad. Guarde el aparato y la batería en un lugar seco y templado, fuera del alcance de los niños.

Gire las fijaciones de las empuñaduras para deshacer las fijaciones. Pliegue las empuñaduras y vuelva a fijar las fijaciones para reducir el espacio que ocupa el aparato.

TRANSPORTE

Cuando transporte el aparato, retire la batería y la llave de seguridad. Mantenga el aparato y la batería en un embalaje sólido y calce el aparato y la batería. No lo exponga a la lluvia o al sol.

ELIMINACION Y RECICLAJE



Los productos eléctricos no se deben tirar a la basura junto con los residuos domésticos. Recíclelos en los puntos de recogida previstos para ello. Pregunte en su ayuntamiento o en la tienda en la que los ha comprado para que le informen sobre su reciclaje.

Para solicitar información, el manual de instrucciones, detalles de seguridad y condiciones de uso escriba a:

SIPLEC, CS 10020, 94859 Ivry-sur-Seine Cedex, Francia.



SERVICIO POSVENTA / GARANTÍA

1. Los productos FOXTER están diseñados siguiendo los estándares de calidad de los productos para bricolaje más exigentes.
 2. El período de garantía se hará efectivo a partir de la fecha de compra del consumidor. Las intervenciones con arreglo a la garantía no prolongarán la duración de ésta.
 3. La garantía cubrirá cualquier avería o defecto que haga que el producto no resulte apto para su uso, y que dé lugar a una devolución de éste por parte del consumidor durante el período de garantía.
 4. La garantía* no incluye cualquier daño, avería, fallo o defecto asociado:
 - a. a un uso o una instalación que no cumpla las recomendaciones indicadas en el manual de instrucciones facilitado.
 - b. a los daños provocados por una causa ajena al producto.
 - c. a una modificación de las características técnicas por parte del usuario.
 - d. a un uso de carácter profesional.
 - e. a las piezas consideradas de consumo o de desgaste (ej.: pilas, cables...).
- * Tras un análisis realizado por los puntos de servicio posventa E. LECLERC o por el punto de venta E. LECLERC.
5. La garantía solo será aplicable en los puntos de venta E. LECLERC. En caso de que el producto sufra cualquier problema o fallo, deberá acudir siempre a un punto de venta E. LECLERC. para poder disfrutar de la cobertura de la garantía.
 6. Cualquier solicitud al servicio posventa solo podrá atenderse si:
 - a. Se facilita una prueba de compra (ticket de caja o tarjeta E. LECLERC).
 - b. El producto es estrictamente idéntico al comprado.
 7. Su tienda E. LECLERC está a su disposición para ofrecerle cualquier información complementaria.
 8. También tiene a su disposición el número verde 0800 35 35 20 (llamada sin tarificación adicional).

Declaración UE de conformidad

SIPLEC declara que el aparato que se indica a continuación:

CORTACÉSPED INALÁMBRICO GY2254

Cumple las disposiciones de la directiva Máquina 2006/42/CE, las normativas nacionales que la transponen y las normas armonizadas, normas nacionales y especificaciones técnicas siguientes:

EN 60335-1:2012+A11:2014+A13:2017+A1: 2019+A14:2019+A2:2019
EN 60335-2-77:2010

Cumple también las disposiciones de la directiva Ruido 2000/14/CE modificada por la 2005/88/CE, relativas a las emisiones sonoras al medio ambiente de los materiales destinados a un uso en el exterior de edificios:

Nivel garantizado: 96 dB(A)

Nivel medido: 89,1 dB (A)

Intertek Deutschland GmbH - Stangenstraße 1
70771 Leinfelden-Echterdingen, Germany - NB:0905

También cumple las disposiciones de la directiva europea CEM 2014/30/UE, las normas armonizadas, normas nacionales y especificaciones técnicas siguientes:

EN 55014-1:2017+A11:2020

EN 55014-2:2015

Cumple también las disposiciones de la directiva RoHS 2011/65/UE

IMPORTADO POR SIPLEC
26, quai Marcel Boyer,
C.S. 10020 - 94859 Ivry-sur-Seine Cedex

Hecho en Ivry-sur-Seine el 14/09/2021
por Pierre Chartier,
Presidente Director General de la SIPLEC



CORTADOR DE RELVA SEM FIO GY2254

INSTRUÇÕES TRADUZIDAS A PARTIR
DAS INSTRUÇÕES ORIGINAIS

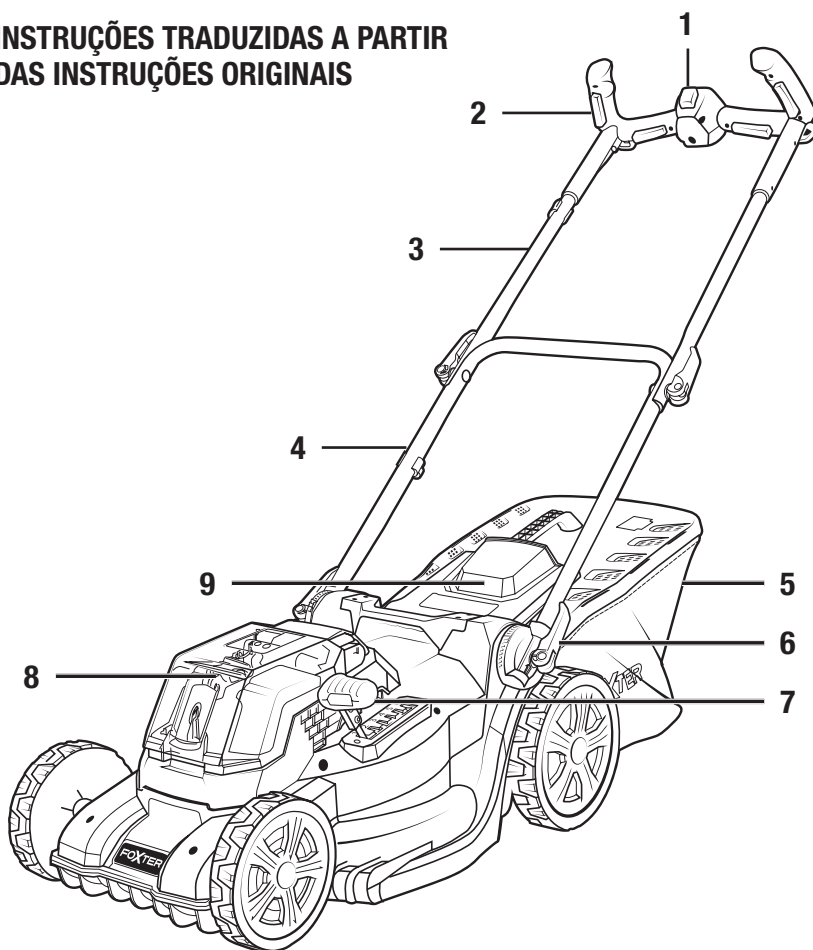

- | | |
|----------------------------|----------------------------------|
| 1. Gatilho de segurança | 6. Alavanca da altura dos punhos |
| 2. Botão de ligar/desligar | 7. Manípulo da altura de corte |
| 3. Punho superior | 8. Motor |
| 4. Punho inferior | 9. Tampa traseira |
| 5. Saco coletor | |



Leia as instruções na íntegra antes de utilizar o artigo.

INSTRUÇÕES DE SEGURANÇA

IMPORTANTE

**LEIA ATENTAMENTE ANTES DE UTILIZAR.
GUARDE PARA FUTURAS REFERÊNCIAS**

Formação

- a) Leia atentamente as instruções. Familiarize-se com os comandos e a utilização correta do material.
- b) Nunca autorize crianças, pessoas com capacidades físicas, sensoriais ou mentais reduzidas ou sem experiência ou conhecimentos ou pessoas não familiarizadas com as presentes instruções a utilizarem a máquina. Regulamentações nacionais podem limitar a idade do operador.
- c) Nunca ligue a máquina enquanto terceiras pessoas, em especial, crianças ou animais estiverem por perto.
- d) Guardar em mente que o operador ou utilizador é responsável pelos acidentes que possa provocar a outras pessoas ou à propriedade das mesmas.

Preparação

- a) Use sempre calças compridas e calçado resistente quando utilizar a máquina. Não utilize a máquina se estiver descalço ou em sandálias. Evite usar roupa larga ou com cordéis ou fixações que pendurem.
- b) Inspeccionar totalmente a zona a cortar e remover todos os corpos estranhos que poderiam ser projetados pela máquina.
- c) Antes utilizar, inspecione sempre visualmente para certificar-se de que lâminas, parafusos de lâmina e montagem do cortador não estão gastos ou danificados. Substituir lâminas ou parafusos desgastados ou danificados em conjunto, de modo a conservar uma equilibragem correta. Substitua etiquetas danificadas ou ilegíveis.
- d) Antes de utilizar, verifique se a alimentação ou a extensão do cabo não apresentam sinais de danos ou desgaste. Se o cabo de alimentação ficar desgastado, desligue-o imediatamente da ficha. **NÃO TOQUE NO CABO ANTES DE O TER DESLIGADO DA ALIMENTAÇÃO.** Não utilize a máquina se o cabo estiver danificado ou gasto.

Funcionamento

- a) Corte a relva à luz do dia unicamente ou com uma luz artificial correta.
- b) Evite utilizar a máquina em erva húmida.
- c) Ande sempre de modo seguro em declives.
- d) Ande, nunca corra.
- e) Corte a relva perpendicularmente aos declives - nunca a subir ou a descer.
- f) Ter extremamente cuidado com as mudanças de direções nos declives.
- g) Não cortar a relva em declives excessivamente acentuados.
- h) Utilizar com muitas precauções o aparelho em marcha atrás ou ao puxá-la para si.
- i) Desligar a(s) lâmina(s) se o aparelho tiver de ser transportado por áreas sem ervas e quando tiver de ser transportado para ou trazido do sítio onde for utilizado.
- j) Nunca utilizar o aparelho com protetores defeituosos ou sem dispositivos de segurança instalados, por exemplo defletores e/ou caixas de recolha.
- k) Ligue o motor cuidadosamente, seguindo as instruções e com os pés afastados das lâminas.
- l) Não inclinar o aparelho ao ligar o motor, exceto se este tiver de ser inclinado para arrancar. Nesse caso, não o incline mais que o necessário e incline apenas a parte afastada do operador.
- m) Não ligar a máquina quando o operador se encontrar em frente à abertura de ejeção.
- n) Não coloque as mãos ou os pés perto ou debaixo das partes rotativas. Nunca deixe a abertura de ejeção obstruir-se.
- o) Não transportar a máquina enquanto a fonte de alimentação estiver a funcionar.
- p) Pare a máquina e retire o dispositivo de colocação fora de tensão. Certifique-se de que todas as peças móveis estão totalmente paradas,
 - Antes de sair de ao pé da máquina,
 - Antes de limpar resíduos obstruídos ou de desentupir a conduta,
 - Antes de controlar, limpar ou reparar a máquina,
 - Após ter batido de encontro a um corpo estranho. Inspeccionar a máquina, de modo a detetar qualquer dano e efetuar as reparações antes de a voltar a ligar e utilizar.

Se a máquina começar a vibrar de forma anormal (verifique-a imediatamente),
- Inspeccione a máquina para verificar se está danificada,

- Repare ou substitua qualquer peça danificada,
- Verifique se algumas peças estão desapertadas e, nesse caso, volte a apertá-las.

Manutenção e armazenagem

- Mantenha todos os parafusos e porcas apertados, de modo a ter a certeza de que o material está em boas condições de funcionamento.
- Verifique frequentemente o estado de desgaste ou deterioração da caixa de recolha.
- Substitua elementos usados ou danificados, de modo a que a máquina permaneça segura.
- Em máquinas de lâminas múltiplas, seja cauteloso, pois a rotação de um órgão de corte pode provocar a rotação de todos os outros.
- Cuidado, ao afinar a máquina, a não entalar os dedos entre as lâminas em movimento e as peças fixas da mesma.
- Deixe sempre a máquina arrefecer antes de a guardar.
- Durante a manutenção corrente do órgão de corte, tenha cuidado, mesmo se a fonte de alimentação estiver desligada, pois este ainda pode estar em movimento.
- Use somente peças sobresselentes e acessórios de origem.
- As baterias recarregáveis devem ser retiradas do aparelho antes de serem carregadas.
- As baterias devem ser inseridas nas polaridades corretas.
- Se o aparelho for armazenado sem ser utilizado durante um longo período de tempo, as baterias deverão ser retiradas.
- Os terminais de alimentação não devem ser colocados em curto-circuito.
- Não se devem misturar diferentes tipos de baterias ou baterias novas com usadas.

Utilização das ferramentas que funcionam com baterias e precauções de utilização

- Carregue apenas com o carregador especificado pelo fabricante. Um carregador que esteja adaptado a um tipo de bloco de baterias pode criar riscos de incêndio quando utilizado com outro tipo de bloco de baterias.
- Utilize as ferramentas apenas com os blocos de baterias especificamente criados para tal. A utilização de qualquer outro bloco de baterias pode dar origem a lesões ou incêndios.
- Quando um bloco de baterias não for utilizado, mantenha-o afastado de qualquer outro objeto metálico, por exemplo, cliques, moedas, chaves,

parafusos ou qualquer outro objeto de pequenas dimensões que possa dar origem à ligação de um terminal com o outro. O curto-circuito dos terminais de uma bateria pode dar origem a queimaduras ou incêndios.

- d) Em más condições, pode sair um jato de líquido da bateria. Evite qualquer contacto com o líquido. Em caso de contacto accidental, lave com água. Se o líquido entrar em contacto com os olhos, consulte um médico especialista. O líquido ejetado das baterias pode causar irritações ou queimaduras.
- e) Não utilize um bloco de baterias ou uma ferramenta que funciona com baterias que tenha sido danificada ou modificada. As baterias danificadas ou modificadas podem ter um comportamento imprevisível, que provoque um incêndio, uma explosão ou um risco de lesões.
- f) Não expor um bloco de baterias ou uma ferramenta que funciona com baterias ao fogo ou a temperaturas excessivas. Uma exposição ao fogo ou a temperaturas superiores a 130 °C pode provocar uma explosão.
- g) Siga todas as instruções de carregamento e não carregue o bloco de baterias ou a ferramenta que funciona com baterias fora da escala de temperaturas especificada nas instruções. Um carregamento incorreto ou a temperaturas fora da escala de temperaturas especificada pode danificar a bateria e aumentar o risco de incêndio.

Manutenção

- a) A manutenção da ferramenta elétrica deverá ser feita por um técnico qualificado, que utilize somente peças sobresselentes idênticas. Tal assegura a manutenção da segurança para a ferramenta elétrica.
- b) Nunca efetue operações de manutenção em blocos de baterias danificados. A manutenção dos blocos de baterias só deve ser efetuada pelo fabricante ou os fornecedores de serviço autorizados.

Redução do ruído e das vibrações

De modo a reduzir o impacto negativo das vibrações e do ruído, limite o tempo das sessões de trabalho, trabalhe em modo de ruído e vibrações reduzidos e use equipamentos de proteção individual.

Leve em consideração os seguintes pontos, de modo a minimizar os riscos relacionados com a exposição às vibrações e aos ruídos:

- Utilize o aparelho somente de acordo com o seu conceito e instruções.
- Faça com que o aparelho permaneça em bom estado e seja corretamente mantido.

- Utilize acessórios de corte adequados para o aparelho e faça com que permaneçam em bom estado.
- Segure sempre firmemente a superfície do punho.
- Este aparelho deve ser corretamente mantido, do modo descrito nas instruções. Faça com que seja suficientemente lubrificado (dado o caso).
- Se tiver de trabalhar com um aparelho de fortes vibrações, estenda o trabalho por um período mais longo.

Emergências

Com as presentes instruções, familiarize-se com a utilização da ferramenta. Assimile bem as instruções de segurança e siga-as à letra. Assim, reduzirá os riscos de acidentes.

Permaneça sempre atento quando utilizar esta ferramenta. Deste modo, poderá antecipar os riscos e geri-los. Uma reação rápida permite reduzir os riscos de danos corporais e materiais.

Em caso de funcionamento incorreto, desligue o aparelho e retire a bateria. Mandar um profissional habilitado examinar a ferramenta e, dado o caso, mande-a reparar antes de voltar a utilizar.

Riscos residuais





Ainda que cumpridas as normas de segurança na utilização desta ferramenta, permanecem determinados riscos de danos corporais e materiais. Devido ao modo de fabrico e de funcionamento da ferramenta, o utilizador pode, nomeadamente, ser exposto aos seguintes riscos:

- Vibrações fortes podem ser prejudiciais para a saúde se a ferramenta for utilizada durante um período excessivo ou se a ferramenta não for utilizada e mantida de acordo com as instruções.
- Danos aos bens e às pessoas causados por acessórios de corte partidos ou pelo impacto repentino do aparelho com objetos ocultos durante a utilização.
- Danos nos bens e lesões nas pessoas devidos à projeção de objetos.
- A utilização prolongada deste aparelho expõe o utilizador a vibrações, podendo causar a doença chamada dos «dedos brancos» ou doença de Raynaud. De modo a reduzir esse risco, use sempre luvas para manter as mãos quentes. Em caso de surgimento de um dos sintomas da doença de Raynaud, procure imediatamente auxílio médico. Os sintomas da doença de Raynaud são os seguintes: entorpecimento, perda de sensibilidade, picadas, comichão, dores,

enfraquecimento, alteração da cor ou do estado da pele. Geralmente, esses sintomas aparecem nos dedos, mãos ou pulsos. Quanto mais baixa for a temperatura, mais elevado será o risco.

ATENÇÃO! Este aparelho gera um campo eletromagnético durante a sua utilização! Este campo magnético pode, nalguns casos, interferir com implantes médicos ativos ou passivos! Para reduzir o risco de lesões graves ou até mortais, as pessoas que usam implantes médicos devem consultar o seu médico e o fabricante do implante antes de utilizar este artigo!

Explicação dos símbolos

	Ler as instruções
	Manter as outras pessoas afastadas
	Nível de potência acústica garantido
	Cuidado com as lâminas de corte. As lâminas continuam a girar depois de o motor ser desligado – Desligar o dispositivo de colocação fora de tensão antes de proceder à manutenção
<p>IPX1</p>	Grau de proteção contra a penetração de água
	Os produtos elétricos não devem ser eliminados juntamente com o lixo doméstico. Recicle-os nos pontos de recolha previstos para o efeito. Informe-se junto das autoridades locais ou do revendedor para obter conselhos referentes à reciclagem. A eliminação correta dos aparelhos antigos ajuda a preservar o ambiente e a saúde

CARACTERÍSTICAS TÉCNICAS

Modelo	GY2254
Alimentação	36 V (Máx. 40 V) ===
Peso (sem bateria)	12,6 kg

Nível de pressão acústica desta máquina	$L_{pA} = 75 \text{ dB(A)}$, incerteza $K = 3 \text{ dB(A)}$
Nível de potência acústica medido	$L_{wA} = 89,13 \text{ dB(A)}$, incerteza $K = 1,29 \text{ dB(A)}$
Nível de potência acústica garantido	96 dB(A)
Nível vibratório	$a_h = 1,63 \text{ m/s}^2$, incerteza $K = 1,5 \text{ m/s}^2$

Baterias (não incluídas)

Modelo	B0P-SP07-20-ZJ	B0P-SP06-20ZL
Tensão	18 V (Máx. 20 V)	18 V (Máx. 20 V)
Capacidade	2,5 Ah Li-Ion	4 Ah Li-Ion

Carregadores (não incluídos)

Modelo	BOQ-SP06-20ZA	BOQ-SP07-2040ZA
Tensão de entrada	220-240 V ~	220-240 V ~
Tensão de saída	20 V ===	21 V ===

USO PREVISTO

Este modelo de cortador de relva foi criado para cortar relva natural. Está proibida qualquer outra utilização. Só é adequado para uma utilização privada num jardim ou parcela. Os cortadores de relva destinados a parcelas ou jardins privados são aqueles utilizados para cortar em zonas com erva e relva privadas, não devendo ser utilizados em zonas públicas, parques, zonas desportivas, agrícolas ou florestais.

MONTAGEM

ATENÇÃO! Retire os blocos de baterias antes de uma operação de limpeza, manutenção, transporte ou armazenagem.

Instalação dos punhos inferiores

Instale os punhos inferiores com as fixações de punho como mostrado abaixo:



- Insira o parafuso para fixar ambas as partes juntas.
- Coloque o anel e aperte o parafuso do outro lado.
- Gire a fixação para fixar o punho. Se a fixação ainda estiver frouxa, aperte mais um pouco o parafuso. Se a fixação estiver demasiado apertada e não conseguir girar, desaperte um pouco.

Regulação dos punhos inferiores

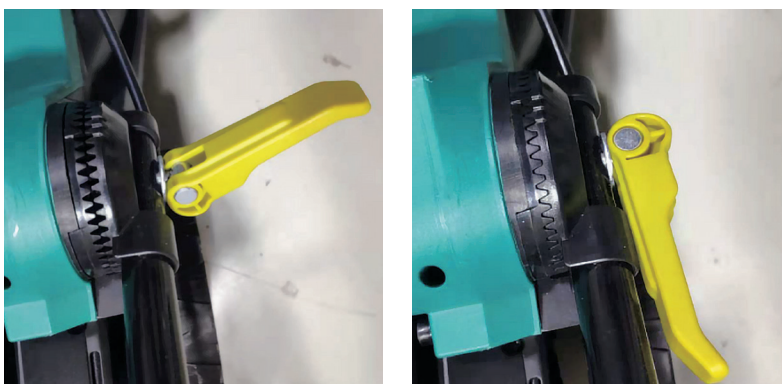

O ângulo dos punhos pode ser selecionado. Gire ambas as fixações das partes

inferiores dos punhos para as soltar até os dentes se separarem.

Gire o punho até encontrar uma posição adequada para si. Volte a apertar as fixações para apertar mais os dentes. Certifique-se de que ambos os punhos estão numa altura idêntica.

Fixação dos cabos



Use as pinças incluídas para fixar o cabo.

a. Fixe uma pinça à parte inferior e outra à parte superior do punho direito.

b. Insira o cabo no pequeno orifício das duas pinças, levantando a parte superior da pinça.

Instalação do saco coletor

Para instalar o saco coletor, comece por montar o punho.

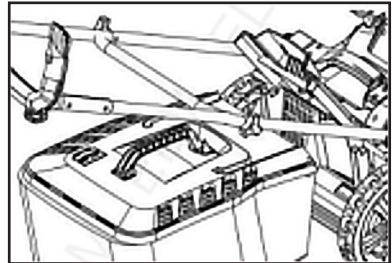
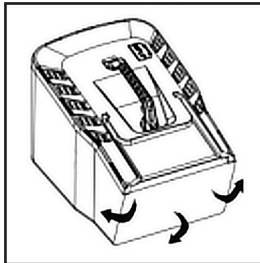
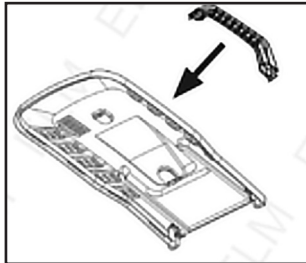

- Estenda o saco por cima do quadro como abaixo.
- Levante a tampa traseira da máquina e fixe o saco coletor.
- Deixe recair a tampa para a fixar na ranhura do saco.
- Se não instalar o saco coletor, a máquina estará em modo palhagem e deixará as ervas cortadas na sua passagem

Montagem das baterias

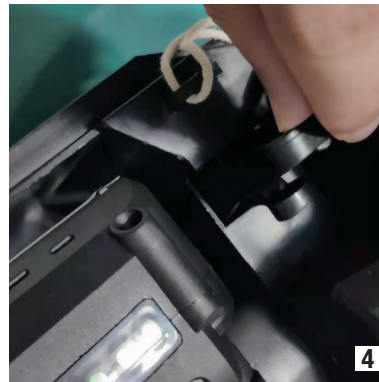

- 1) Instale dois blocos de baterias no motor como mostrado abaixo:
- 2) Insira a chave de segurança.
- 3) Para retirar as baterias, carregue no gatilho em cima da bateria e faça extrair a bateria.
- 4) Retire a chave de segurança sempre que a máquina não for utilizada. Para retirar a chave de segurança, carregue na lingueta e retire a chave.

Regulação da altura de corte



Para alterar a altura de corte, empurre o manípulo de regulação, extraia o manípulo da ranhura e insira-o noutra ranhura de modo a baixar ou subir a posição das lâminas.

UTILIZAÇÃO

Ligar e desligar



- Para ligar a máquina, carregue no gatilho de segurança sem o soltar.
- Prima um dos quatro botões de Ligar/Desligar. A máquina começa a funcionar.
- Solte o gatilho.
- Para desligar, basta soltar os botões de Ligar/Desligar.

Esvaziar o saco coletor

- Quando a máquina estiver a funcionar, olhe para a portinhola que indica quando esvaziar o saco coletor. Se a portinhola estiver levantada, é porque o saco ainda está vazio. Se a portinhola não estiver levantada, é porque o saco está cheio e precisa de ser esvaziado.

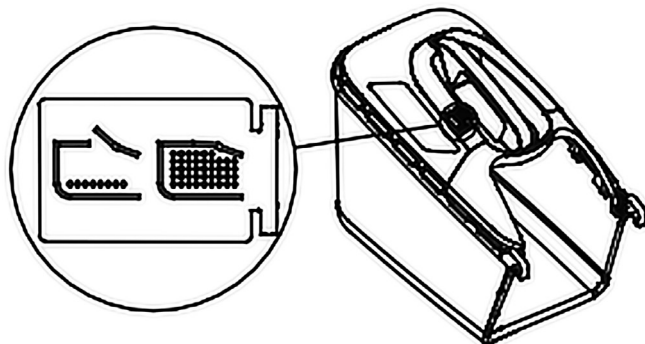

- Para retirar o saco coletor, levante a tampa e puxe pelo saco coletor.

CUIDADOS E CONSELHOS DE MANUTENÇÃO

Limpe a máquina com um pano macio e seco ou ligeiramente humedecido. Nunca a limpe com água ou qualquer outro líquido. Evite o uso de produtos abrasivos e os dispositivos de lavagem de alta pressão.

Esvazie o saco coletor a seguir a cada utilização.

Para substituir acessórios, utilize sempre peças originais fornecidas pelo fabricante. Apenas as operações acima descritas podem ser efetuadas pelo utilizador. Se as lâminas estiverem gastas ou danificadas, deverão ser substituídas por um profissional ou o serviço de apoio ao cliente para serem substituídas.

Verifique regularmente o estado da máquina para detetar eventuais desgastes ou falhas antes de a utilizar.

O artigo não pode ser reparado pelo utilizador. Se o produto estiver danificado, contacte o serviço de apoio ao cliente.

ARMAZENAMENTO

Retire as baterias quando já não utilizar a máquina. Guarde a máquina e as baterias num local seco e temperado, e fora do alcance das crianças.

Gire as fixações dos punhos para desmanchar as fixações. Dobre os punhos e volte a instalar as fixações para reduzir o espaço ocupado pela máquina.

TRANSPORTE

Antes de transportar a máquina, retire as baterias e a chave de segurança. Guarde a máquina e as baterias num sítio seguro onde máquina e baterias possam estar imóveis. Não expor à chuva ou ao sol.

RECICLAGEM E ELIMINAÇÃO



Os produtos elétricos não devem ser eliminados juntamente com o lixo doméstico. Por favor, recicle-os nos pontos de recolha previstos para o efeito. Informe-se junto das autoridades locais ou do revendedor para obter conselhos referentes à reciclagem.

Para pedidos de informações, manual de instruções, pontos de segurança e condições de utilização: SIPLEC, CS 10020, 94859 Ivry-sur-Seine Cedex, França.



SERVIÇO DE APOIO AO CLIENTE/GARANTIA

1. Os produtos FOXTER são concebidos segundo os mais altos padrões de qualidade dos produtos de bricolage.
 2. O período de garantia inicia a contar da data de compra do produto por parte do consumidor. As intervenções ao abrigo da garantia não poderão, de modo algum, prolongar o período de garantia.
 3. Estão abrangidas todas e quaisquer avarias ou deficiências, que tornem o produto impróprio ao uso e que resultem na devolução do produto por parte do consumidor durante o período da garantia.
 4. Excluem-se da garantia*, todos e quaisquer danos, avarias, falhas ou defeitos decorrentes:
 - a. de um uso ou uma instalação não conformes com as instruções constantes do manual fornecido;
 - b. de danos resultantes de uma causa externa ao produto.
 - c. na sequência de uma modificação das características por parte do utilizador.
 - d. de uma utilização com carácter profissional.
 - e. nas peças chamadas de consumo ou de desgaste (ex.: pilhas, cabos...).
- * No seguimento de uma análise efetuada pelos pontos de Serviço de Apoio ao Cliente E. LECLERC ou pelo ponto de venda E. LECLERC.
5. A garantia aplicar-se-á exclusivamente nos pontos de venda E. LECLERC. Em caso de problema ou defeito, deverá sempre deslocar-se até um ponto de venda E. LECLERC para poder beneficiar da cobertura da garantia.
 6. Os pedidos de assistência ao Serviço de Apoio ao Cliente somente poderão ser processados, se:
 - a. For fornecido um comprovativo de compra (talão de caixa ou cartão E. LECLERC).
 - b. O produto for rigorosamente idêntico ao comprado.
 7. A sua loja E. LECLERC está ao seu dispor para quaisquer informações adicionais.
 8. Assim como está disponível o número verde 0800 35 35 20 (chamada sem valor acrescentado).

Declaração **UE** de Conformidade

SIPLEC declara que a máquina apresentada abaixo:

CORTADOR DE RELVA SEM FIO GY2254

Cumpre as disposições da Diretiva Máquina 2006/42/CE, regulamentações nacionais que a transpõem e normas harmonizadas, normas nacionais e seguintes especificações técnicas:

EN 60335-1:2012+A11:2014+A13:2017+A1: 2019+A14:2019+A2:2019
EN 60335-2-77:2010

Também cumpre as disposições da Diretiva «Ruído» 2000/14/CE modificada por 2005/88/CE, relativa às emissões sonoras no ambiente dos materiais destinados a serem utilizados no exterior dos edifícios:

Nível garantido: 96 dB(A)
Nível medido: 89,1 dB (A)

Intertek Deutschland GmbH - Stangenstraße 1
70771 Leinfelden-Echterdingen, Germany - NB:0905

Também cumpre as disposições da Diretiva Europeia CEM 2014/30/UE, normas harmonizadas, normas nacionais e seguintes especificações técnicas:

EN 55014-1:2017+A11:2020
EN 55014-2:2015

Também cumpre as disposições da Diretiva RoHS 2011/65/UE

IMPORTADO POR SIPLEC
26, quai Marcel Boyer,
C.S. 10020 - 94859 Ivry-sur-Seine Cedex

Feito em Ivry-sur-Seine a 14/09/2021
por Pierre Chartier,
Presidente Diretor Geral da SIPLEC



AKUMULATOROWA KOSIARKA TRAWNIKOWA GY2254

TŁUMACZENIE ORYGINAL
NEJ INSTRUKCJI OBSŁUGI

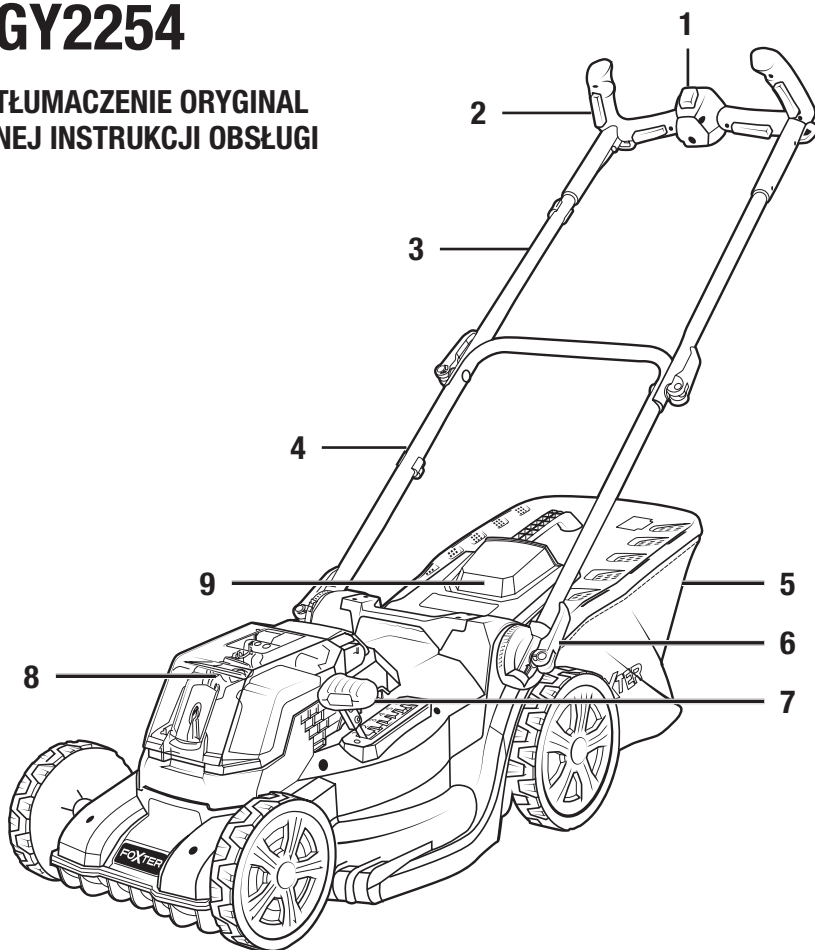

1. Spust bezpieczeństwa
2. Przycisk włącz/wyłącz
3. Uchwyt górny
4. Uchwyt dolny
5. Kosz na trawę

6. Dźwignia regulacji wysokości uchwytów
7. Dźwignia regulacji wysokości koszenia
8. Silnik
9. Pokrywa tylna



Przed użyciem produktu należy przeczytać wszystkie instrukcje.

ZALECENIA DOTYCZĄCE BEZPIECZEŃSTWA

WAŻNE

**PRZECZYTAĆ DOKŁADNIE PRZED UŻYCIEM.
ZACHOWAĆ DO PÓŹNIEJSZEGO WGLĄDU**

Przeszkolenie

- a) Przeczytać dokładnie instrukcje. Zaznajomić się szczegółowo z układem sterowania i prawidłową obsługą urządzenia.
- b) Nigdy nie zezwalać na obsługę urządzenia przez dzieci oraz osoby, których zdolności fizyczne, sensoryczne lub umysłowe są ograniczone, a także przez osoby nieposiadające doświadczenia lub wiedzy albo osoby niezaznajomione z niniejszą instrukcją obsługi. Wiek użytkownika sprzętu może być ograniczony lokalnymi przepisami.
- b) Nie uruchamiać nigdy urządzenia w sytuacji, gdy w pobliżu znajdują się inne osoby, zwłaszcza dzieci, oraz zwierzęta.
- d) Należy pamiętać, że operator lub użytkownik ponosi odpowiedzialność za spowodowane przez siebie wypadki lub zagrożenia z udziałem osób trzecich lub ich własności.

Przygotowanie

- a) Zawsze nosić długie spodnie i mocne obuwie podczas używania urządzenia. Nie używać urządzenia, jeśli użytkownik jest bez butów lub nosi sandały. Unikać noszenia luźnych ubrań lub ubrań z tasiemkami lub zwisającymi zapięciami.
- b) Szczegółowo sprawdzać teren przeznaczony do skoszenia i usunąć wszelkie przedmioty, które mogłyby zostać wyrzucone przez produkt.
- c) Przed użyciem zawsze przeprowadzać kontrolę wzrokową w celu upewnienia się, że noże, śruby noży oraz zespół tnący nie są zużyte lub uszkodzone. Wymienić zużyte lub uszkodzone zestawy noży lub śrub noży w celu zapewnienia odpowiedniego wyważenia. Wymienić uszkodzone lub nieczytelne etykiety.
- d) Przed użyciem sprawdzić, czy zasilanie i przedłużacz nie wykazują oznak uszkodzenia lub zużycia. Jeśli przewód zostanie uszkodzony podczas pracy, należy natychmiast wyjąć go z gniazdka. **NIE WOLNO DOTYKAĆ PRZEWODU PRZED ODŁĄCZENIEM GO OD ZASILANIA.** Nie używać produktu, jeśli kabel jest uszkodzony lub zużyty.

Obsługa

- a) Wykonywać koszenie wyłącznie w świetle dnia lub przy dobrym oświetleniu sztucznym.
- b) Nie używać produktu na mokrej trawie.
- c) Mieć zawsze dobry punkt oparcia podczas pracy na pochyłościach terenu.
- d) Pracować idąc, nigdy nie biegać.
- e) Zawsze kosić trawę w poprzek zbocza, nigdy w górę lub w dół.
- f) Zachować szczególną ostrożność podczas zmiany kierunku na terenach pochyłych.
- g) Nie ciąć trawy na zboczach o zbyt dużym nachyleniu.
- h) Zachować dużą ostrożność pracując do tyłu lub przyciągając urządzenie w swoją stronę.
- i) Jeżeli kosiarka musi być przechylona w trakcie przenoszenia przez powierzchnie bez trawy albo ma zostać przeniesiona do lub z miejsca użytkowania, należy wyłączyć noże tnące.
- j) Nie używać nigdy urządzenia z uszkodzonymi osłonami lub bez zamontowanych zabezpieczeń, na przykład deflektorów i/lub pojemników na trawę.
- k) Silnik należy uruchamiać ostrożnie, zgodnie z instrukcją, trzymając stopy z dala od noży tnących.
- l) Nie przechylać urządzenia podczas włączania silnika z wyjątkiem sytuacji, gdy urządzenie musi być nachylone przy uruchamianiu. W takim przypadku nie wolno pochylać go bardziej niż to jest konieczne i podnosić tylko tę część, która znajduje się daleko od operatora.
- m) Nie uruchamiać urządzenia, gdy operator znajduje się naprzeciw otworu wyrzutowego.
- n) Nie umieszczać rąk ani stóp w pobliżu obracających się elementów ani pod nimi. Nie dopuszczać nigdy do zatkania otworu wyrzutowego.
- n) Nie przenosić urządzenia, jeśli podłączone jest źródło zasilania.
- p) Wyłączyć maszynę i odłączyć od zasilania. Upewnić się, że wszystkie ruchome części całkowicie się zatrzymały:
 - gdy operator odchodzi od urządzenia,
 - przed usunięciem zablokowanego materiału lub czyszczeniem kanału wyrzutowego,
 - przed przeprowadzeniem kontroli, czyszczeniem lub naprawą urządzenia,
 - po uderzeniu w ciało obce. Sprawdzić, czy urządzenie nie jest uszkodzone i dokonać naprawy przed ponownym uruchomieniem i użyciem urządzenia.

Jeśli pojawią się nietypowe drgania (natychmiast dokonać przeglądu):

- skontrolować urządzenie, aby upewnić się, że nie jest uszkodzone,
- naprawić lub wymienić wszystkie uszkodzone elementy,
- sprawdzić, czy elementy nie są poluzowane i ewentualnie je dokręcić.

Konserwacja i przechowywanie

- Aby zyskać pewność, że sprzęt jest w dobrym stanie technicznymi, wszystkie nakrętki, śruby i wkręty muszą być dokręcone.
- Należy często sprawdzać, czy kosz na trawę nie jest uszkodzony lub zużyty.
- Ze względów bezpieczeństwa wymieniać zużyte lub uszkodzone części.
- W przypadku urządzeń posiadających kilka zestawów noży tnących trzeba pamiętać, że obrót jednego zestawu zębów może spowodować obrót wszystkich innych zespołów.
- Podczas dokonywania ustawień urządzenia należy zachować ostrożność, aby uniknąć zakleszczenia palców między ruchomymi nożami a stałymi elementami maszyny.
- Przed schowaniem urządzenia trzeba odczekać, aż ostygnie.
- Podczas bieżącej konserwacji mechanizmu tnącego należy zachować ostrożność, gdyż może nadal się obracać.
- Stosować wyłącznie oryginalne części zamienne oraz akcesoria.
- Przed ładowaniem należy wyjąć baterie ładowalne z urządzenia.
- Baterie powinny być umieszczone zgodnie z oznakowaniem biegunów.
- Jeżeli urządzenie ma być składowane i nie będzie używane przez dłuższy czas, należy wyjąć z niego baterie.
- Nie wolno doprowadzać do zwarcia zacisków zasilania.
- Nie należy mieszać ze sobą różnych typów baterii oraz baterii nowych i używanych.

Obsługa narzędzi zasilanych akumulatorami i środki ostrożności

- Ładować akumulator wyłącznie przy użyciu ładowarki wskazanej przez producenta. Istnieje ryzyko pożaru w przypadku używania ładowarki dostosowanej do danego typu akumulatora z innym rodzajem akumulatora.
- Należy używać narzędzi elektrycznych wyłącznie z dokładnie wskazanymi akumulatorami. Używanie akumulatorów innego typu może doprowadzić do obrażeń ciała lub pożaru.
- Jeżeli akumulator nie jest używany, należy przechowywać go z dala od

wszelkich przedmiotów metalowych, takich jak spinacze biurowe, monety, klucze, gwoździe, śruby lub inne drobne przedmioty, które mogą stworzyć połączenie między zaciskami akumulatora. Zwarcie zacisków akumulatora może spowodować oparzenia użytkownika lub wywołać pożar.

- d) W przypadku nieprawidłowego użytkowania z akumulatora może wydostać się ciecz, której nie wolno dotykać. W razie przypadkowego kontaktu należy spłukać wodą. Jeżeli ciecz dostanie się do oczu, trzeba ponadto skontaktować się z lekarzem. Ciecz wydostająca się z akumulatora może spowodować podrażnienia lub poparzenia.
- e) Nie używać akumulatora lub narzędzia zasilanego akumulatorem w przypadku jego uszkodzenia lub modyfikacji. Uszkodzone lub zmodyfikowane akumulatory mogą działać w sposób nieprzewidywalny i spowodować pożar, wybuch lub stworzyć ryzyko obrażeń ciała.
- f) Nie wystawiać akumulatora lub narzędzia zasilanego akumulatorem na działanie ognia ani nadmiernej temperatury. Wystawienie na działanie ognia lub temperatury powyżej 130°C może spowodować wybuch.
- g) Przestrzegać wszystkich instrukcji dotyczących ładowania i nie ładować akumulatora lub narzędzia zasilanego akumulatorem w temperaturze wykraczającej poza zakres podany w zaleceniach. Nieprawidłowe ładowanie lub ładowanie w temperaturze poza określonym zakresem może doprowadzić do uszkodzenia akumulatora i zwiększyć ryzyko pożaru.

Konserwacja

- a) Konserwację narzędzia elektrycznego powinien przeprowadzać wykwalifikowany serwis stosujący wyłącznie identyczne części zamienne. Zapewnia to utrzymanie bezpieczeństwa narzędzia elektrycznego.
- b) Nie wolno nigdy przeprowadzać konserwacji uszkodzonych akumulatorów. Naprawy akumulatora mogą być wykonywane wyłącznie przez producenta lub w autoryzowanym serwisie.

Zmniejszenie hałasu i wibracji

W celu ograniczenia negatywnego wpływu wibracji i hałasu należy skrócić okresy pracy, stosować metody ograniczające hałas i drgania oraz stosować środki ochrony osobistej.

Wziąć pod uwagę poniższe kwestie, aby zminimalizować ryzyko ekspozycji na działanie drgań i hałasu:

- Korzystać z urządzenia wyłącznie w sposób zgodny z jego przeznaczeniem i zaleceniami.
- Dbać o to, aby produkt był przez cały czas w dobrym stanie i właściwie konserwowany.
- Używać akcesoriów tnących dostosowanych do urządzenia i dbać, aby były w dobrym stanie technicznym.
- Zawsze trzymać mocno za powierzchnię uchwytu.
- Urządzenie musi być prawidłowo konserwowane w sposób opisany w instrukcji obsługi. Zadbać, aby urządzenie było wystarczająco naoilwione (w razie potrzeby).
- Jeśli praca musi być wykonana przy użyciu narzędzia wytwarzającego silne wibracje, zorganizować pracę w dłuższym okresie czasu.

Sytuacje awaryjne

Zaznajomić się szczegółowo z użytkowaniem urządzenia na podstawie niniejszej instrukcji obsługi. Zapoznać się dokładnie z ostrzeżeniami i ściśle ich przestrzegać. Pozwoli to zmniejszyć ryzyko wypadków.

Podczas użytkowania urządzenia zachować przez cały czas czujność. W ten sposób można antycypować zagrożenia i je kontrolować. Szybka reakcja umożliwi zmniejszenie ryzyka obrażeń ciała i szkód materialnych.

W przypadku wystąpienia nieprawidłowości wyłączyć urządzenie i wyjąć akumulator z urządzenia. Zlecić przegląd urządzenia przez wykwalifikowanego fachowca i w razie potrzeby oddać je do naprawy przed ponownym użyciem.

Pozostałe zagrożenia





Nawet jeśli urządzenie jest używane zgodnie z normami bezpieczeństwa, mogą występować nadal pewne zagrożenia w zakresie obrażeń ciała i szkód materialnych. Z racji konstrukcji i sposobu funkcjonowania narzędzia użytkownik może być narażony w szczególności na następujące zagrożenia:

- Silne wibracje mogą być szkodliwe dla zdrowia, jeśli narzędzie jest używane przez zbyt długi okres czasu lub jeśli nie jest używane i konserwowane zgodnie z instrukcjami.
- Szkody majątkowe i obrażenia ciała w następstwie korzystania z uszkodzonych akcesoriów tnących lub z powodu nagłego zderzenia urządzenia z ukrytymi przedmiotami w trakcie użytkowania.
- Szkody majątkowe i obrażenia ciała wskutek gwałtownego wyrzutu przedmiotów.
- Zbyt długie korzystanie z tego urządzenia powoduje wystawienie użytkownika na działanie wibracji i może doprowadzić do tzw. choroby białych palców lub choroby

Raynauda. W celu ograniczenia takiego ryzyka należy zawsze zakładać rękawice, by chronić dłonie przed zimnem. W przypadku wystąpienia jakiegokolwiek objawu choroby Raynauda należy natychmiast skontaktować się z lekarzem. Objawami choroby Raynauda są: zdrętwienie, utrata czucia, klucie, swędzenie, ból, osłabienie, zmiana koloru lub stanu skóry. Ogólnie takie objawy występują na palcach, dłoniach lub nadgarstkach. Im niższa jest temperatura, tym większe jest ryzyko.

UWAGA! Podczas funkcjonowania urządzenie wytwarza pole elektromagnetyczne! W niektórych okolicznościach takie pole magnetyczne może oddziaływać na aktywne lub nieaktywne implanty medyczne! Aby zmniejszyć ryzyko poważnych lub śmiertelnych obrażeń, zalecamy, aby osoby posiadające implanty medyczne skontaktowały się ze swoim lekarzem i producentem implantów przed użyciem produktu!

Objaśnienie symboli

	Przeczytać instrukcję obsługi
	Nie dopuszczać innych osób do miejsca pracy
	Gwarantowany poziom mocy akustycznej
	Należy uważać na ostrza tnące. Noże nadal się obracają po zatrzymaniu silnika – Przed przystąpieniem do konserwacji odłączyć od zasilania
<p>IPX1</p>	Stopień ochrony przed kapiącą wodą
	Sprzęt elektryczny nie może być wyrzucany wraz z odpadami gospodarstwa domowego. Prosimy przekazać go do specjalnych punktów zbiórki w celu dalszego recyklingu. W sprawie informacji na temat recyklingu należy zwrócić się do władz lokalnych lub sprzedawcy. Prawidłowe usuwanie zużytych urządzeń służy ochronie środowiska naturalnego oraz zdrowia.

DANE TECHNICZNE

Model	GY2254
Zasilanie	36 V (maks. 40 V) ===
Waga (bez akumulatora)	12,6 kg

Poziom ciśnienia akustycznego urządzenia	$L_{pA} = 75 \text{ dB(A)}$, niepewność $K = 3 \text{ dB(A)}$
Zmierzony poziom mocy akustycznej	$L_{wA} = 89,13 \text{ dB(A)}$, niepewność $K = 1,29 \text{ dB(A)}$
Gwarantowany poziom mocy akustyczne	96 dB(A)
Poziom wibracji	$a_h = 1,63 \text{ m/s}^2$, niepewność $K = 1,5 \text{ m/s}^2$

Akumulatory (brak w zestawie)

Model	B0P-SP07-20-ZJ	B0P-SP06-20ZL
Napięcie	18 V (maks. 20 V)	18 V (maks. 20 V)
Pojemność	2,5 Ah litowo-jonowy	4 Ah litowo-jonowy

Ładowarki (brak w zestawie)

Model	B0Q-SP06-20ZA	B0Q-SP07-2040ZA
Napięcie wejściowe	220-240 V ~	220-240 V ~
Napięcie wyjściowe	20 V ===	21 V ===

PRZEWDZIANE ZASTOSOWANIE

Ten model kosiarki jest przeznaczony do koszenia naturalnej trawy. Każde inne zastosowanie jest zabronione. Nadaje się wyłącznie do użytku prywatnego w ogrodzie lub na działce. Kosiarki przeznaczone do pracy na działkach lub w prywatnych ogrodach są kosiarkami używanymi do pielęgnacji prywatnych obszarów trawiastych i trawników i nie powinny być używane na obszarach publicznych, w parkach, na terenach sportowych, rolniczych lub leśnych.

MONTAŻ

UWAGA! Wyjąć akumulator przed czyszczeniem, konserwacją, transportem lub składowaniem.

Instalacja uchwytów dolnych

Zainstalować uchwyty dolne z mocowaniami uchwytów, jak pokazano poniżej:



- a. Włożyć śrubę w celu połączenia ze sobą obu części.
- b. Założyć pierścien i dokręcić śrubę z drugiej strony.
- c. Obrócić mocowanie w celu zablokowania uchwytu. Jeśli mocowanie jest nadal luźne, dokręcić mocniej śrubę. Jeśli mocowanie jest zbyt mocno dokręcone, śrubę trzeba trochę poluzować.

Regulacja uchwytów dolnych

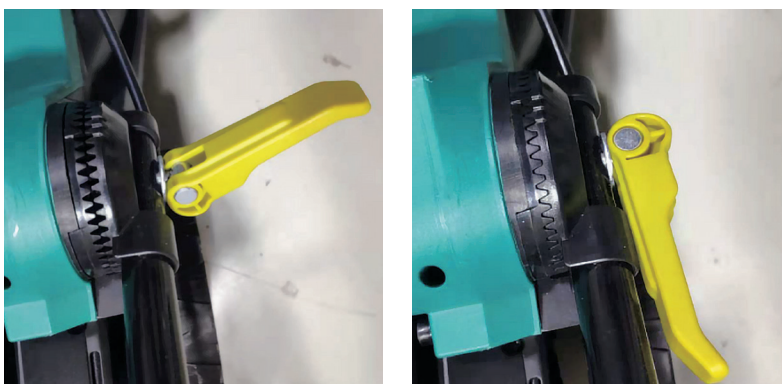

- Można wybrać kąt ustawienia uchwytów. Obracać oba mocowania dolnych

- części uchwytów w celu ich poluzowania aż do chwili rozdzielenia zębów.
- Przekręcić uchwyt, aby znaleźć odpowiednią pozycję. Dokręcić mocowania, aby docisnąć zęby. Upewnić się, że oba uchwyty znajdują się na tej samej wysokości.

Mocowanie kabli



Do zamocowania kabli skorzystać z dostarczonych zacisków.

- Przymocować jeden zacisk do dolnej części i drugi do części górnej prawego uchwytu.
- Wsunąć kabel do małego otworu obu zacisków unosząc górną część zacisku

Montaż kosza na trawę

W celu zainstalowania kosza na trawę należy najpierw zamontować uchwyt.

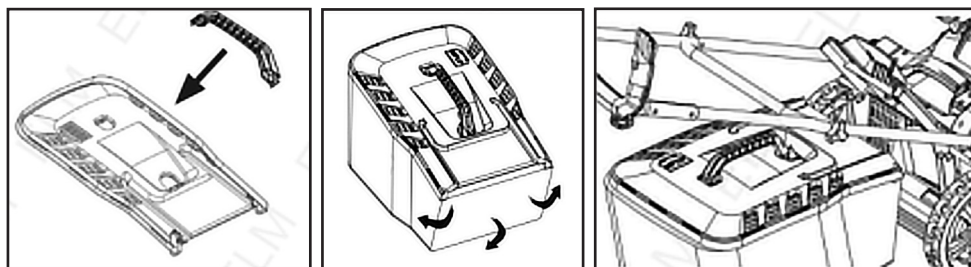

- Rozłożyć kosz na ramie, jak pokazano poniżej.
- Unieść tylną pokrywę maszyny i przymocować kosz na trawę.
- Opuścić pokrywę, aby ją zamocować w wyżłobieniu na koszu.
- Jeśli nie zostanie zainstalowany kosz na trawę, urządzenie będzie pracować w trybie mulczowania i pozostawiać ściętą trawę za sobą.

Montaż akumulatora



- 1) Umieścić dwa akumulatory w silniku, jak pokazano poniżej.
- 2) Włożyć klucz bezpieczeństwa.
- 3) W celu wyjęcia akumulatora nacisnąć na spust w górnej części akumulatora i wyjąć akumulator.
- 4) Wyjąć klucz bezpieczeństwa, gdy urządzenie nie jest używane. W celu wyjęcia klucza bezpieczeństwa nacisnąć zaczep i wyjąć klucz.

Regulacja wysokości koszenia



Aby zmienić wysokość koszenia, nacisnąć dźwignię regulacji, wysunąć dźwignię z rowka i wsunąć dźwignię w inny rowek w celu niższego lub wyższego ustawienia pozycji noży.

OBSŁUGA

Włączanie i wyłączanie



- Aby uruchomić urządzenie, nacisnąć spust bezpieczeństwa i nie zwalniać go.
- Nacisnąć na jeden z czterech przycisków start/stop. Urządzenie uruchamia się.
- Zwolnić spust.
- Aby zatrzymać urządzenie, po prostu zwolnić przyciski start/stop.

Opróżnianie kosza na trawę

- Podczas pracy urządzenia należy obserwować klapkę wskaźnika napelnienia pojemnika na trawę. Jeśli klapka jest uniesiona, oznacza to, że kosz jest jeszcze pusty. Jeśli klapka nie jest uniesiona, oznacza to, że kosz jest pełny i należy go opróżnić.

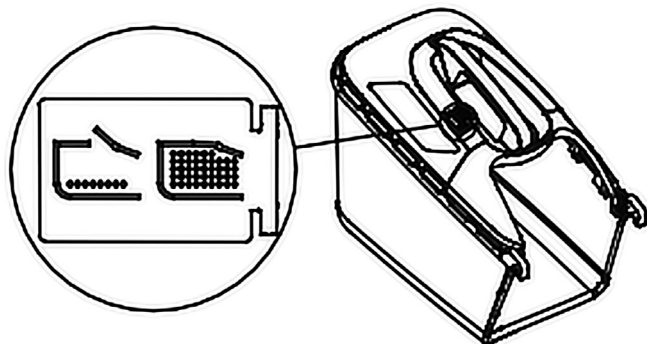

- W celu wyjęcia kosza na trawę, unieść pokrywę i wyciągnąć kosz na trawę.

NAPRAWY I KONSERWACJA

Wyrzec urządzenie za pomocą miękkiej, suchej lub lekko zwilżonej szmatki. Nigdy nie czyścić urządzenia przy użyciu wody ani żadnej innej cieczy. Unikać używania środków ściernych lub myjki parowej lub wysokociśnieniowej.

Po każdym użyciu opróżnić kosz na trawę.

W celu wymiany akcesoriów zawsze stosować oryginalne części dostarczone przez producenta. Tylko opisane powyżej czynności mogą być wykonywane przez użytkownika. Jeśli noże są zużyte lub uszkodzone, należy zwrócić się o pomoc do fachowca lub serwisu posprzedażnego w celu dokonania wymiany. Regularnie sprawdzać stan urządzenia, aby wykryć jakiegokolwiek zużycie lub uszkodzenia przed jego użyciem.

Produkt nie nadaje się do naprawy przez użytkownika. Jeśli produkt jest uszkodzony, należy zwrócić się o pomoc do serwisu posprzedażnego.

PRZECHOWYWANIE

Jeśli urządzenie nie jest używane, należy wyjąć akumulator i klucz bezpieczeństwa. Przechowywać urządzenie i akumulator w suchym miejscu o umiarkowanej temperaturze, poza zasięgiem dzieci.

Obrócić mocowania uchwytów w celu zdjęcia mocowań. Złożyć uchwyty i ponownie założyć mocowania w celu zmniejszenia przestrzeni zajmowanej przez urządzenie.

TRANSPORT

W przypadku przewożenia urządzenia należy wyjąć akumulator i klucz bezpieczeństwa. Przechowywać urządzenie i akumulator w mocnym pojemniku i zaklinować urządzenie oraz akumulator. Nie wystawiać na działanie deszczu lub słońca.

RECYCLAGE ET MISE AU REBUT



Sprzęt elektryczny nie może być wyrzucany wraz z odpadami gospodarstwa domowego. Prosimy przekazać go do specjalnych punktów zbiórki w celu dalszego recyklingu. W sprawie informacji na temat recyklingu należy zwrócić się do władz lokalnych lub sprzedawcy.

W sprawie uzyskania informacji, instrukcji obsługi, zaleceń bezpieczeństwa oraz warunków użytkowania prosimy zwrócić się do:
SIPLEC, CS 10020, 94859 Ivry-sur-Seine Cedex, Francja.



SERWIS / GWARANCJA

1. Produkty FOXTER zostały opracowane według najbardziej rygorystycznych standardów jakości dotyczących produktów dla majsterkowiczów.
 2. Okres gwarancji jest liczony od daty zakupu produktu przez konsumenta. Naprawy wykonywane w ramach gwarancji nie powodują przedłużenia pierwotnego okresu gwarancyjnego.
 3. Gwarancja obejmuje wszelkie awarie lub usterki czyniące produkt niezdatnym do użytku i skutkujące jego zwrotem przez konsumenta w okresie gwarancji.
 4. Z gwarancji wyłączone są* wszelkie uszkodzenia, awarie, niesprawności lub wady wynikające z:
 - a. użycia lub instalacji produktu w sposób niezgodny z zaleceniami dołączonej instrukcji;
 - b. uszkodzeń powstałych z przyczyn zewnętrznych;
 - c. zmiany parametrów technicznych przez użytkownika;
 - d. wykorzystywania produktu do użytku profesjonalnego;
 - e. tzw. części eksploatacyjne lub zużywające się (np. baterie, kable itp.).
- * Na podstawie analizy punktów obsługi posprzedażnej E. LECLERC lub punktu sprzedaży E. LECLERC.
5. Gwarancja obowiązuje jedynie w punktach sprzedaży. W razie wystąpienia problemu lub wady zawsze należy udać się do punktu sprzedaży E. LECLERC w celu skorzystania z gwarancji.
 6. Zgłoszenie serwisowe może być rozpatrzone tylko pod następującymi warunkami:
 - a. Dostarczenie dowodu zakupu (paragon lub karta E.LECLERC).
 - b. Produkt jest identyczny z tym, który został zakupiony.
 7. Państwa sklep E. LELCLERC pozostaje do Państwa dyspozycji w przypadku dodatkowych pytań.
 8. Mogą Państwo również skorzystać z Infolinii pod numerem 0800 35 35 20 (połączenie bez podwyższonej opłaty).

Deklaracja zgodności **UE**

SIPLEC oświadcza, że wskazane poniżej urządzenie:

AKUMULATOROWA KOSIARKA TRAWNIKOWA GY2254

Jest zgodne z wymogami dyrektywy maszynowej 2006/42/WE i przepisami krajowymi przyjętymi w celu jej transpozycji oraz z normami zharmonizowanymi, normami krajowymi i następującymi przepisami technicznymi:

EN 60335-1:2012+A11:2014+A13:2017+A1: 2019+A14:2019+A2:2019

EN 60335-2-77:2010

Jest również zgodne z wymogami dyrektywy hałasowej 2000/14/WE zmienionej dyrektywą 2005/88/WE, dotyczących emisji hałasu do otoczenia przez urządzenia używane na zewnątrz pomieszczeń:

Gwarantowany poziom: 96 dB (A)

Zmierzony poziom: 89,1 dB (A)

Intertek Deutschland GmbH - Stangenstraße 1
70771 Leinfelden-Echterdingen, Niemcy - NB:0905

Jest także zgodne z wymogami dyrektywy EMC 2014/30/UE, z normami zharmonizowanymi, normami krajowymi i następującymi przepisami technicznymi:

EN 55014-1:2017+A11:2020

EN 55014-2:2015

Jest również zgodne z wymogami dyrektywy RoHS 2011/65/UE

IMPORTER: SIPLEC
26, quai Marcel Boyer,
C.S. 10020 - 94859 Ivry-sur-Seine Cedex

Sporządzono w Ivry-sur-Seine, dnia 14.09.2021
Pierre Chartier,
Prezes i Dyrektor Generalny SIPLEC



SI BREZZIČNA KOSILNICA ZA TRATO CE GY2254

PREVOD ORIGINALNIH NAVODIL

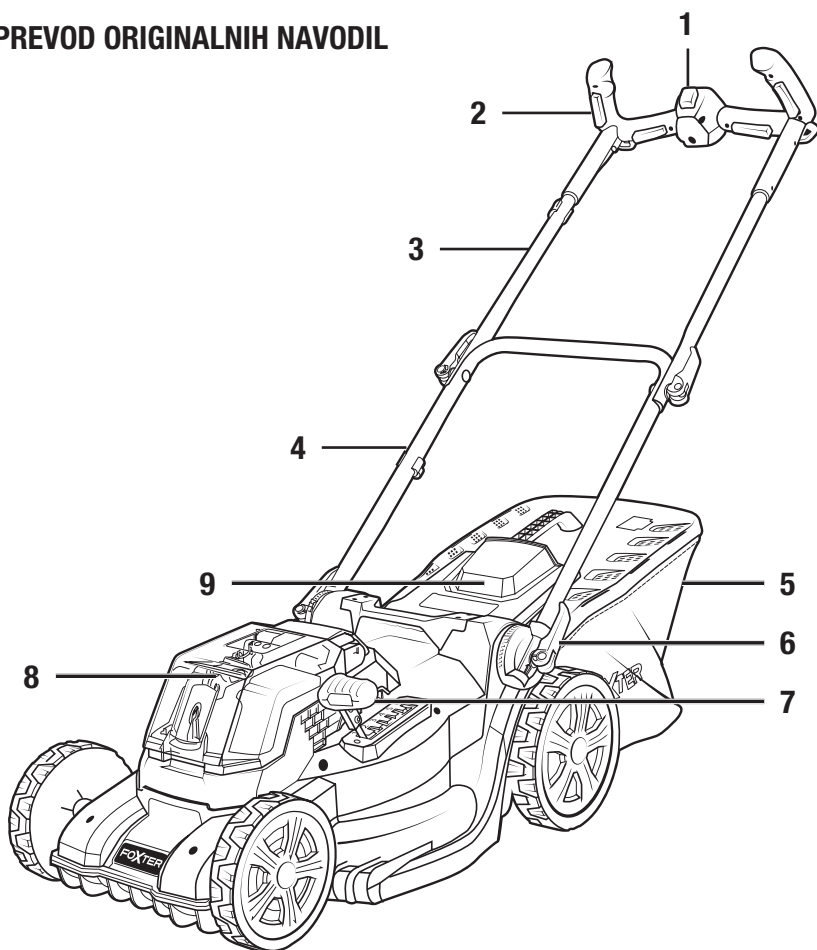

1. Varnostno sprožilo
2. Gumb za vklop/izklop
3. Zgornji ročaj
4. Spodnji ročaj
5. Zbiralna vreča

6. Ročica za višino ročajev
7. Ročica za višino reza
8. Motor
9. Zadnji pokrov



Preden začnete izdelek uporabljati, preberite vsa navodila.

VARNOSTNA NAVODILA

POMEMBNO

PRED ZAČETKOM UPORABLJANJA POZORNO PREBERITE SHRANITE ZA KASNEJŠE POTREBE

Usposobitev za delo

- a) Pozorno preberite navodila. Dobro se seznanite z upravljalnimi gumbi ter pravilno uporabo naprave.
- b) Naprave nikoli ne dovolite uporabljati otrokom, osebam z zmanjšanimi telesnimi, zaznavnimi ali duševnimi sposobnostmi ali s pomanjkanjem izkušenj ali znanja ter osebam, ki ne poznajo teh navodil za njeno uporabo. Nacionalni predpisi lahko določajo najnižjo starost izvajalca.
- c) Naprave nikoli ne uporabljajte, kadar se v njeni bližini nahajajo druge osebe, zlasti otroci, ali živali.
- d) Upoštevajte, da je izvajalec ali uporabnik naprave odgovoren za nesreče, ki jih lahko povzroči, ali nevarnosti oziroma škodo, ki ob uporabi naprave nastane drugim osebam oziroma na njihovem premoženju.

Priprava

- a) Ko uporabljate napravo, vedno nosite dolge hlače in trpežne čevlje. Z napravo ne delajte, kadar ste bos ali obuti v odprte sandale. Med delom ne nosite ohlapnih oblačil ali takšnih, ki imajo vrvice ali pasove, ki lahko visijo z obleke.
- b) Območje, na katerem boste kosili, temeljito pregledajte in odstranite z njega vse stvari, ki bi jih naprava lahko pometala naokoli.
- c) Pred uporabo napravo vedno dobro pregledajte in preverite, da rezila, vijaki na rezilih in celoten rezalni del niso obrabljeni ali poškodovani. Obrabljena ali poškodovana rezila in vijake zamenjajte v kompletu, da se ohrani ravnovesje. Zamenjajte tudi poškodovane ali nečitljive nalepke.
- d) Pred uporabo pregledajte napajalni kabel in podaljšek ter preverite, če so na njiju znaki poškodb ali obrabe. Če se kabel poškoduje med uporabo, ga takoj izključite iz električnega omrežja. **KABLA SE NE DOTIKAJTE, DOKLER GA NE IZKLJUČITE IZ NAPAJANJA.** Če je kabel poškodovan ali obrabljen, naprave ne uporabljajte.

Delovanje

- a) Travo kosite samo pri dnevni svetlobi ali dobri umetni razsvetljavi.
 - b) Izogibajte se košenju mokre trave.
 - c) Pri delu na nagnjenem terenu pazite, da stabilno stojite in stopate varno.
 - d) Pri košenju z napravo hodite, nikoli ne tecite.
 - e) Na pobočjih vedno hodite in kosite prečno - nikoli tako, da bi se z napravo pomikali naravnost navkreber ali navzdol.
 - f) Bodite zelo previdni, ko pri delu na pobočju menjate smer.
 - g) S kosilnico ne kosite na zelo strmih pobočjih.
 - h) Bodite zelo previdni, ko s kosilnico hodite nazaj ali ko jo povlečete k sebi.
 - i) Rezi(a) zaustavite, če je treba kosilnico nagniti ali dvigniti za prenos čez netravnote površine ali ko želite kosilnico pripeljati z območja, na katerem ste kosili, oziroma na območje, kjer nameravate z njo kositi.
 - j) Nikoli ne delajte s kosilnico, ki ima okvarjene ščitnike oziroma je brez nameščenih varovalnih priprav, kot so deflektorji in/ali zbiralne košare.
 - k) Kosilnico previdno zaženite in vklopite skladno z navodili, pri čemer pazite, da imate noge proč od rezil.
 - l) Kosilnice pri zagonu motorja ne nagibajte, razen če jo je za vklop treba nagniti. V takšnem primeru je ne nagnite več, kot je to potrebno, pri tem pa privzdignite samo tisti del, ki je od uporabnika najbolj oddaljen.
 - m) Naprave ne zaženite, kadar stojite pred izmetno odprtino.
 - n) Pazite, da rok ali nog ne držite blizu vrtljivih delov ali pod njimi. Pazite, da ste ves čas oddaljeni od izmetne odprtine oz. da je ne ovirate.
 - o) Kosilnice nikoli ne dvigajte ali prenašajte takrat, ko motor obratuje.
 - p) Izklopite napravo in izključite napajanje. Prepričajte se, da so se vsi premikajoči se deli popolnoma zaustavili:
 - kadar nameravate napravo pustiti brez nadzora,
 - preden očistite izmetni žleb ali odstranite nakopičeno travo,
 - pred pregledovanjem, čiščenjem ali popravilom naprave,
 - potem ko ste s kosilnico udarili ob neko stvar. Kosilnico preglejte in se prepričajte, da ni poškodovana; preden kosilnico znova zaženete in z njo kosite, jo popravite oziroma odpravite okvaro.
- Če začne kosilnica nenavadno vibrirati (če se to zgodi, jo takoj preglejte):
- preglejte jo, če je morda poškodovana,
 - zamenjajte ali popravite vse poškodovane dele,
 - preglejte, če so na kosilnici odvitni deli in jih po potrebi znova privijte.

Vzdrževanje in shranjevanje

- a) Poskrbite, da so vse matice, sorniki in vijaki dobro priviti, in se prepričajte, da je naprava v brezhibnem delovnem stanju in bo lahko varno delovala.
- b) Zbiralno košaro pogosto pregledajte, da se prepričate, da ni obrabljena ali poškodovana.
- c) Zamenjajte obrabljene ali poškodovane dele, da bo naprava varno delovala.
- d) Pri napravah z več rezili bodite previdni, saj lahko vrtenje enega rezalnega dela povzroči vrtenje vseh ostalih.
- e) Pri nastavitvah naprave pazite, da si med premikajočimi se rezili in fiksnimi deli naprave ne priščipnete prstov.
- f) Preden napravo pospravite, jo vedno pustite, da se ohladi.
- g) Pri popravilu ali vzdrževanju rezil upoštevajte, da se tudi po izklopu napajanja ta lahko še naprej vrtijo.
- h) Uporabljajte samo originalne nadomestne dele in dodatni pribor.
- i) Polnljive baterije je treba pred polnjenjem odstraniti iz naprave.
- j) Baterije je treba vložiti s pravilno usmerjenimi poli.
- k) Če nameravate napravo pospraviti, ker je dalj časa ne boste uporabljali, morate vzeti iz nje baterije.
- l) Med priključnimi sponkami ne sme priti do kratkega stika.
- m) Pazite, da ne pomešate baterij različnih vrst ali novih baterij z izrabljenimi.

Uporaba orodij, ki delujejo na baterije, in previdnostni ukrepi pri uporabi.

- a) Polnite samo s polnilnikom, ki ga je določil proizvajalec. Če bi polnilnik, ki je primeren za eno vrsto baterijskih vložkov, uporabili za neko drugo vrsto vložkov, bi lahko prišlo do nevarnosti požara.
- b) Električno orodje uporabljajte samo s posebej navedenimi baterijskimi vložki. Uporaba drugih baterijskih vložkov lahko povzroči nevarnost telesnih poškodb in požara.
- c) Ko baterijskega vložka ne uporabljate, ga imejte proč od kakršnegakoli kovinskega predmeta, kot so na primer sponke za papir, kovanci, ključi, žebliji, vijaki ali druge majhne stvari, zaradi katerih bi lahko prišlo do povezave med obema poloma. Kratak stik med priključnima sponkama baterije lahko privede do opeklin ali požara.
- d) Pri nepravilni uporabi se lahko iz baterije razlije tekočina; pazite, da ne pridete z njo v stik. Če bi po nesreči prišli v stik z izlito tekočino, si prizadeto mesto sperite z vodo. Če vam je tekočina prišla v oči, poiščite tudi zdravniško

pomoč. Tekočina, ki se je izlila iz baterij, lahko privede do draženja ali opeklin.

- e) Ne uporabljajte baterijskih vložkov oziroma orodja, ki deluje na baterije, ki so poškodovani ali pa so bili spremenjeni. Poškodovane ali spremenjene baterije lahko povzročijo nepredvidljive okoliščine, ki lahko privedejo do požara, eksplozije ali nevarnosti telesnih poškodb.
- f) Baterijskega vložka ali orodja, ki deluje na baterije, ne izpostavljajte ognju ali čezmerni temperaturi. Izpostavljenost ognju ali temperaturi, višji od 130 °C, lahko povzroči eksplozijo.
- g) Upoštevajte vsa navodila za polnjenje in ne polnite baterijskega vložka ali orodja, ki deluje na baterije, izven temperaturnega območja, ki je določeno v navodilih. Nepravilno polnjenje oziroma polnjenje pri temperaturah zunaj določenega temperaturnega območja lahko poškoduje baterijo in poveča nevarnost požara.

Vzdrževanje

- a) Električno orodje naj vzdržuje za to usposobljeni serviser, ki uporablja izključno enake nadomestne dele. Tako bo električno orodje še naprej delovalo varno.
- b) Nikoli ne izvajajte vzdrževalnih del na poškodovanih baterijskih vložkih. Vzdrževanje baterijskih vložkov naj izvaja samo proizvajalec ali pooblaščen serviser.

Zmanjšanje hrupa in vibracij

Da bi zmanjšali negativni vpliv vibracij in hrupa, omejite čas dela z napravo, delajte v načinu, ko so hrup in vibracije manjši, ter nosite osebno zaščitno opremo.

Da bi kar se da zmanjšali izpostavljenost vibracijam in hrupu, upoštevajte naslednje:

- Napravo uporabljajte samo na način, ki je skladen z njeno zasnovo in navodili.
- Poskrbite, da naprava ostane v dobrem stanju in da je ustrezno vzdrževana.
- Pri delu z napravo uporabljajte ustrezne priprave za rezanje in jih ohranjajte v dobrem stanju.
- Poskrbite, da imate na površini ročaja vedno dober oprijem.
- Napravo je treba ustrezno vzdrževati, kot je opisano v navodilih za uporabo. Poskrbite, da je dovolj namazana (če jo je potrebno mazati).

- Če morate delati z napravo z močnimi vibracijami, porazdelite svoje delo na daljše obdobje.

Ravnanje v sili

S tem priročnikom se seznanite z uporabo te naprave. Zapomnite si dobro opozorila in jih dosledno upoštevajte. To bo zmanjšalo nevarnost, da se pripetijo nesreče.

Pri uporabi te naprave bodite ves čas pazljivi. Tako boste lahko predvideli tveganja in jih obvladali. Hitra reakcija zmanjšuje nevarnost telesnih poškodb in materialne škode.

V primeru okvare napravo izklopite in odstranite iz nje baterijo. Napravo naj pregleda usposobljen strokovnjak in jo po potrebi popravi, preden jo ponovno uporabite.





Preostala tveganja

Tudi če napravo uporabljate v skladu z varnostnimi zahtevami, ostajajo nekatera potencialna tveganja za telesne poškodbe in nastanek materialne škode. Glede na zasnovo in delovanje orodja ste še posebej lahko izpostavljeni naslednjim nevarnostim:

- Močni tresljaji, ki lahko škodijo zdravju, če se napravo uporablja predolgo časa ali če je ne uporabljate pravilno oziroma je ne vzdržujete v skladu z navodili.
- Škoda, ki nastane na premoženju, ali pa telesne poškodbe oseb, ki jih povzročijo zlomljeni rezalni deli ali pa nenaden udarec naprave ob skrite predmete, do katerega pride med uporabo.
- Škoda na premoženju in telesne poškodbe oseb, ki so posledica izmeta predmetov.
- Dalj časa trajajoča uporaba te naprave izpostavlja uporabnika tresljajem in lahko povzroči t.i. bolezen «belih prstov» ali Raynaudovo bolezen. Da bi zmanjšali to nevarnost, vedno nosite rokavice in poskrbite, da imate roke tople. Če se pojavi kateri od simptomov Raynaudove bolezni, takoj poiščite zdravniško pomoč. Simptomi Raynaudove bolezni so naslednji: otrplost, odrevenelost, izguba občutljivosti, ščemenje, zbadanje, mravljinčenje, bolečine, izguba moči, sprememba barve ali stanja kože. Ti simptomi se ponavadi pojavijo na prstih, rokah ali zapestjih. Tveganje zanje se poveča pri nizkih temperaturah.

POZOR! Ta naprava ustvarja med delovanjem elektromagnetno polje! V določenih okoliščinah lahko to magnetno polje moti aktivne ali pasivne medicinske vsadke! Da bi zmanjšali nevarnost, da pride do hudih telesnih poškodb, ki so lahko tudi smrtne, se morajo osebe z medicinskimi vsadki pred začetkom uporabljanja tega izdelka posvetovati s svojim zdravnikom in proizvajalcem vsadkov!

Razlaga simbolov

	<p>Preberite navodila za uporabo.</p>
	<p>Poskrbite, da so ostale osebe varno oddaljene.</p>
	<p>Zagotovljena raven zvočne moči.</p>
	<p>Pazite na ostra rezila. Rezila se po izklopu motorja še naprej vrtijo. – Pred vzdrževanjem izključite pripravo za odklop.</p>
<p>IPX1</p>	<p>Stopnja zaščite proti vdoru vode.</p>
	<p>Električnih izdelkov ne smete odvreči med gospodinjske odpadke. Prosimo, da jih odnesete v reciklažo na zanje namenjena zbirna mesta. Za nasvete glede recikliranja se obrnite na lokalne organe ali svojega prodajalca. Pravilna odstranitev starih aparatov pomaga varovati okolje in zdravje ljudi.</p>

TEHNIČNI PODATKI

Model	GY2254
Napajanje	36 V (maks. 40 V) ===
Teža (brez baterije)	12,6 kg

Raven zvočnega tlaka te naprave	$L_{pA} = 75 \text{ dB(A)}$, negotovost $K = 3 \text{ dB(A)}$
Izmerjena raven zvočne moči	$L_{wA} = 89,13 \text{ dB(A)}$, negotovost $K = 1,29 \text{ dB(A)}$
Zagotovljena raven zvočne moči	96 dB(A)
Raven vibracij:	$a_h = 1,63 \text{ m/s}^2$, negotovost $K = 1,5 \text{ m/s}^2$

Baterije (niso priložene)

Model	B0P-SP07-20-ZJ	B0P-SP06-20ZL
Napetost	18 V (maks. 20 V)	18 V (maks. 20 V)
Zmogljivost	2,5 Ah Li-Ion	4 Ah Li-Ion

Polnilniki (niso priloženi)

Model	B0Q-SP06-20ZA	B0Q-SP07-2040ZA
Vhodna napetost	220-240 V ~	220-240 V ~
Izhodna napetost	20 V ===	21 V ===

PREDVIDENA UPORABA

Ta model kosilnice je namenjen za košenje naravne trate. Vsaka drugačna uporaba je prepovedana. Kosilnica je primerna samo za zasebno uporabo na vrtu ali parceli. Kosilnice, ki so namenjene za zasebne parcele ali vrtove, se uporabljajo za vzdrževanje travnatih površin in zasebnih trat, zato se jih ne sme uporabljati na javnih površinah, v parkih ter na športnih, kmetijskih ali gozdnih površinah.

SESTAVA

POZOR! Pred čiščenjem, vzdrževanjem, prevozom ali shranjevanjem odstranite baterijske vložke.

Namestitev spodnjih ročajev

Spodnja ročaja namestite z ročajnima pritrdiloma, kot je prikazano na sliki spodaj:



- a. Vstavite sornik, da oba dela lahko združite skupaj.
- b. Namestite obroč in sornik zategnite z druge strani.
- c. Pritrdilo obrnite, da se ročaj pričvrsti. Če je pritrdilo še ohlapno, sornik še dodatno nekoliko zategnite. Če je pritrdilo preveč privito, tako da ga ne morete obrniti, ga nekoliko odvijte.

Naravnanje spodnjih ročajev

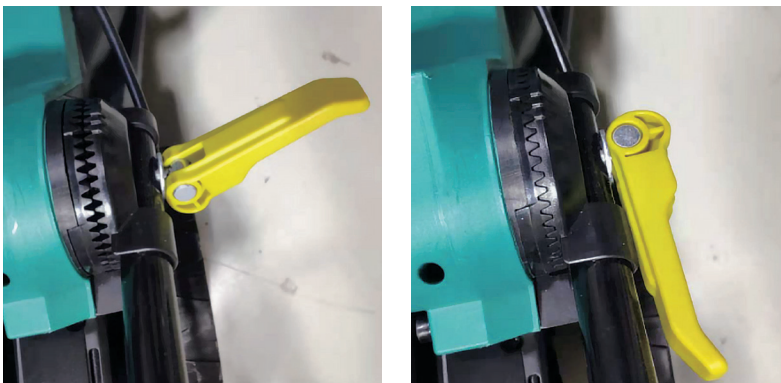

- Izberete lahko kot ročajev. Obrnite obe pritrdili spodnjih ročajnih delov, tako da

ju sprostite oziroma tako, da gredo zobje narazen.

- Ročaj obrnite tako, da nastavite položaj, ki vam ustreza. Pritrdili znova privijte, da zategnete zobe nazaj. Prepričajte se, da sta oba ročaja na isti višini.

Namestitev in pričvrstitev kablov



Za namestitev in pričvrstitev kabla uporabite priložene sponke.

- a. Eno sponko namestite na spodnji del, drugo pa na zgornji del desnega ročaja.
- b. Kabel potisnite v majhno odprtino na obeh sponkah, pri čemer privzdignite sponkin vrhni del.

Namestitev zbiralne vreče

Da bi lahko namestili zbiralno vrečo, sestavite najprej ročaj.

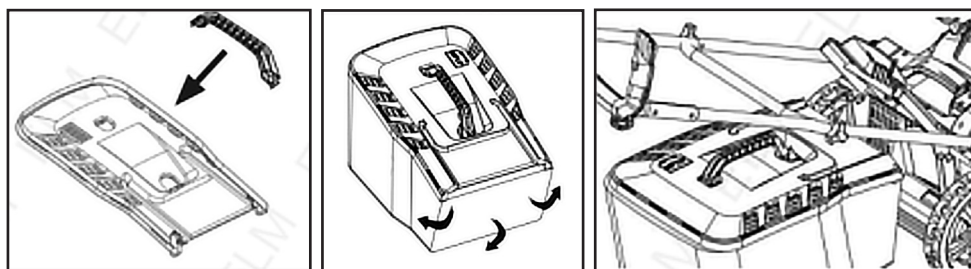

- Vrečo razpotegnite po okvirju, kot je videti spodaj.
- Privzdignite zadnji pokrov naprave in zbiralno vrečo pripnite.
- Pustite, da se pokrov spusti nazaj in da se pričvrsti v utor na vreči.
- Če zbiralne vreče ne namestite, bo naprava v načinu zastiranja in bo pokošeno travo spuščala za seboj.

Vložitev baterij



- 1) Oba baterijska vložka namestite v motor, kot je prikazano na sliki spodaj:
- 2) Vstavite varnostni ključ.
- 3) Za odstranitev baterij pritisnite na sprožilo na vrhu baterije, da ta izskoči ven.
- 4) Ko naprave ne nameravate več uporabljati, odstranite varnostni ključ. Za njegovo odstranitev pritisnite na jeziček in ključ iztaknite.

Naravnanje višine reza



Če želite spremeniti višino reza, potisnite nastavitveno ročico in pustite, da izskoči iz utor, nato pa gre v drug utor, tako da se spusti ali dvigne položaj rezil.

UPORABA

Vklop in izklop



- Ko želite napravo vklopiti, pritisnite na varnostno sprožilo in ga ne izpustite.
- Pritisnite na enega od štirih gumbov za vklop/izklop. Naprava se vklopi.
- Izpustite sprožilo.
- Za izklop preprosto izpustite gumbe za vklop/izklop.

Praznjenje zbiralne vreče

- Ko je naprava vklopljena, glejte indikatorsko loputico na zbiralni vreči, ki kaže stanje napolnjenosti. Če je loputica dvignjena, pomeni, da je vreča še prazna. Če pa loputica ni privzdignjena, je vreča polna in jo je treba izprazniti.

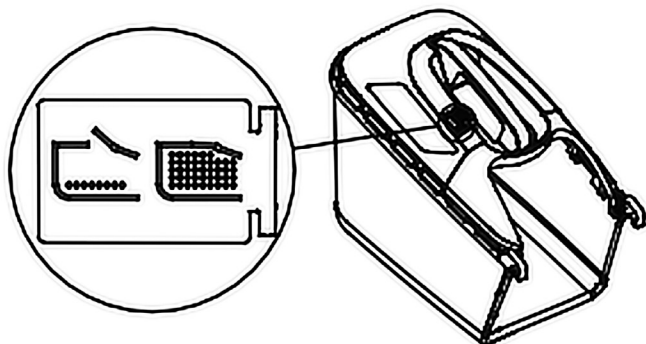

- Za odstranitev zbiralne vreče dvignite pokrov in vrečo povlecite.

VZDRŽEVANJE IN ČIŠČENJE

Napravo obrišite z mehko in suho ali rahlo vlažno krpo. Nikoli je ne čistite z vodo ali katerokoli drugo tekočino. Izogibajte se abrazivnim sredstvom ali parnemu ali visokotlačnemu čistilniku.

Po vsaki uporabi izpraznite zbiralno vrečo.

Za zamenjavo dodatne opreme vedno uporabite originalne dele, ki jih dobavi proizvajalec.

Uporabnik lahko izvaja le tista dela, ki so opisana zgoraj. Če so rezila obrabljena ali poškodovana, poiščite strokovnjaka ali pa se za pomoč obrnite na poprodajni servis, da jih bodo zamenjali.

Pred uporabo redno preverjajte stanje naprave glede morebitne obrabe ali okvar.

Uporabnik naprave ne more popravljati. Če je naprava poškodovana, se za pomoč obrnite na poprodajni servis.

SHRANJEVANJE

Ko napravo ne uporabljate več, odstranite baterije in varnostni ključ. Napravo in baterije shranjujte v suhem in zmerno toplem prostoru ter izven dosega otrok. Obrnite ročajna pritrdila, da jih snamete. Ročaje zložite, nato pa znova pričvrstite pritrdila, da se zmanjša prostor, ki ga naprava zaseda.

PREVOZ

Ko napravo prevažate, odstranite baterije in varnostni ključ. Napravo in baterije imejte v trdnem vsebniku in jih fiksirajte. Ne izpostavljajte jih dežju ali sončni svetlobi.

RECIKLAŽA IN ODSTRANITEV



Električnih izdelkov ne smete odvreči med gospodinjske odpadke. Prosimo, da jih odnesete v reciklažo na zanje namenjena zbirna mesta. Za nasvete glede recikliranja se obrnite na lokalne organe ali svojega prodajalca.

Prošnje za informacije, priročnik z navodili, varnostne napotke in pogoje uporabe naslovite na: SIPLEC, CS 10020, 94859 Ivry-sur Seine Cedex, Francija.



POPRODAJNI SERVIS/GARANCIJA

1. Izdelki FOXTER so zasnovani v skladu z najzahtevnejšimi standardi kakovosti izdelkov za domače mojstre.
 2. Garancijski rok začne teči od dneva potrošnikovega nakupa. S popravili in posegi iz naslova garancije se trajanje jamčevanja ne more podaljšati.
 3. Garancija pokriva vse okvare ali pomanjkljivosti, zaradi katerih je izdelek neprimeren za uporabo, zato ga lahko potrošnik v garancijskem roku vrne.
 4. Garancija ne zajema* škode, okvar, pomanjkljivosti ali nepravilnosti, ki so posledica:
 - a. uporabe ali namestitve, ki ni v skladu z napotki, podanimi v priloženem navodilu;
 - b. poškodb, ki so nastale na izdelku zaradi zunanjega vzroka;
 - c. spremembe ali predelave tehničnih značilnosti, ki jo je opravil uporabnik;
 - d. uporabe v profesionalne namene;
 - e. iztrošenih ali obrabljenih delov (npr.: baterije, kabli...).
- * Na podlagi presoje v poprodajnih servisih E. LECLERC oziroma presoje na prodajnem mestu E. LECLERC.
5. Garancijo se lahko uveljavlja samo na prodajnih mestih E. LECLERC. V primeru morebitnih nepravilnosti oziroma težav z izdelkom se morate vedno obrniti na prodajno mesto E. LECLERC, da boste lahko izkoristili storitve, ki jih zajema garancija.
 6. Vse zahteve za storitev poprodajnega servisa se lahko obravnava le, če:
 - a. Predložite dokaz o nakupu (blagajniški listek ali kartica E. LECLERC).
 - b. Je izdelek popolnoma identičen kupljenemu.
 7. Vse dodatne informacije lahko dobite v vaši trgovini E. LECLERC.
 8. Na voljo vam je tudi telefonska številka za pomoč 0800 35 35 20 (klic brez dodatne pristojbine).

Izjava **EU** o skladnosti

SIPLEC izjavlja, da je spodaj navedena naprava:

BREZZIČNA KOSILNICA ZA TRATO GY2254

v skladu z določbami direktive o strojih 2006/42/ES, s predpisi, s katerimi je bila ta direktiva prenesena v nacionalno zakonodajo, ter z naslednjimi harmoniziranimi standardi, nacionalnimi standardi in tehničnimi specifikacijami:
EN 60335-1:2012+A11:2014+A13:2017+A1: 2019+A14:2019+A2:2019

EN 60335-2-77:2010

Prav tako je v skladu z določbami direktive o hrupu 2000/14/ES, spremenjene z 2005/88/ES, ki se nanaša na emisijo hrupa v okolje, ki ga povzroča oprema, ki se uporablja na prostem:

Zagotovljena raven: 96 dB(A)

Izmerjena raven: 89,1 dB(A)

Intertek Deutschland GmbH - Stangenstraße 1
70771 Leinfelden-Echterdingen, Germany - NB:0905

V skladu je tudi z določbami evropske direktive EMC 2014/30/EU ter z naslednjimi harmoniziranimi standardi, nacionalnimi standardi ter tehničnimi specifikacijami:

EN 55014-1:2017+A11:2020

EN 55014-2:2015

V skladu je tudi z določbami direktive RoHS 2011/65/EU

UVOZNIK SIPLEC
26, quai Marcel Boyer,
C.S. 10020 - 94859 Ivry-sur-Seine Cedex

V Ivry-sur-Seine, 14/09/2021
Pierre Chartier,
predsednik in generalni direktor družbe SIPLEC

