

**HYUNDAI**  
POWER PRODUCTS

# ELEKTRISCHE TELESCOPISCHE HEGGENSCHAAR

HTHEP450

## INSTRUCTIEHANDLEIDING

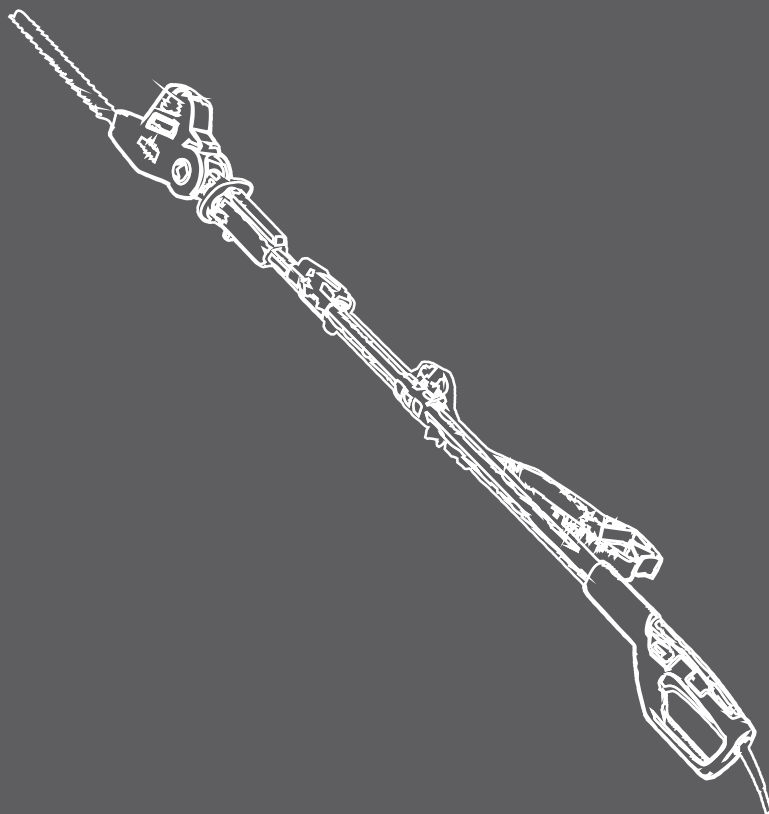

**Lees eerst deze handleiding voordat u de elektrische telescopische heggenschaar gebruikt.**

## **INHOUDSOPGAVE**

---

1. VEILIGHEIDSWAARSCHUWING	3
2. UW PRODUCT	9
3. MONTAGE	11
4. GEBRUIK	12
5. ONDERHOUD EN OPSLAG	14
6. VERWIJDERING	15
7. PROBLEMEN OPLOSSEN	15
8. CONFORMITEITSVERKLARING	16

## 1. VEILIGHEIDSWAARSCHUWINGEN

---



**WAARSCHUWING:** Lees alle veiligheidswaarschuwingen en alle instructies. *Het niet opvolgen van de waarschuwingen en instructies kan leiden tot een elektrische schok, brand en/of ernstig letsel.*

**Bewaar alle waarschuwingen en instructies voor toekomstig gebruik.** *De term 'elektrisch gereedschap' in de waarschuwingen heeft betrekking op uw (bekabeld) elektrisch gereedschap dat op de netspanning is aangesloten of op uw elektrisch gereedschap (zonder kabel) dat op de accu is aangesloten.*

### 1) Werk veilig

- a) **Houd het werkgebied proper en goed verlicht.** *Rommelige of donkere gebieden bevorderen ongevallen.*
- b) **Gebruik elektrisch gereedschap niet in een explosieve omgeving, zoals in de buurt van ontvlambare vloeistoffen, gassen of stof.** *Elektrisch gereedschap veroorzaakt vonken die stof of de dampen kunnen doen ontbranden.*
- c) **Houd kinderen en omstanders uit de buurt tijdens het gebruik van een elektrisch gereedschap.** *Afleidingen kunnen ertoe leiden dat u de controle verliest.*

### 2) Elektrische veiligheid

- a) **Stekkers van elektrisch gereedschap moet in het stopcontact passen. U mag de stekker op geen enkele manier wijzigen. Gebruik geen adapterstekkers met geaard elektrisch gereedschap.** *Niet-gewijzigde stekkers en bijpassende stopcontacten verlagen het risico op een elektrische schok.*
- b) **Vermijd lichaamscontact met gearde oppervlakken, zoals buizen, radiatoren, verwarmingstoestellen en koelkasten.** *Er bestaat een verhoogd risico op een elektrische schok als uw lichaam geaard is.*
- c) **Stel elektrisch gereedschap niet bloot aan regen of vochtige omstandigheden.** *Als water een elektrisch gereedschap binnendringt, wordt het risico op een elektrische schok verhoogd.*
- d) **Gebruik het snoer op de juiste manier. Gebruik het snoer nooit om het elektrisch gereedschap te dragen, te verplaatsen of de stekker uit het stopcontact te halen. Houd het snoer uit de buurt van hitte, olie, scherpe randen of bewegende delen.** *Beschadigde of verstrengelde snoeren verhogen het risico op een elektrische schok.*
- e) **Wanneer een elektrisch gereedschap buitenshuis wordt gebruikt, moet u een verlengsnoer gebruiken dat geschikt is voor gebruik buitenshuis.** *Het gebruik van een snoer dat geschikt is voor gebruik buitenshuis verlaagt het risico op een elektrische schok.*
- f) **Als het gebruik van een elektrisch gereedschap op een vochtige plek onvermijdelijk is, gebruikt u een aardlekbeveiliging.** *Het gebruik van een aardlekschakelaar verhoogt het risico op een elektrische schok.*

### 3) Persoonlijke veiligheid

- a) **Blijf alert, let op wat u doet en gebruik uw gezond verstand bij het gebruik van een elektrisch gereedschap. Gebruik geen elektrisch gereedschap als u zich moe voelt of onder invloed bent van drugs, alcohol of medicijnen bent.** *Een moment van onoplettendheid tijdens het gebruik van elektrisch gereedschap kan leiden tot ernstig persoonlijk letsel.*
- b) **Gebruik persoonlijke beschermingsmiddelen. Draag altijd oogbescherming.** *Beschermingsmiddelen, zoals een stofmasker, slipbestendige veiligheidsschoenen, een helm of gehoorbescherming, die tijdens de juiste omstandigheden worden gebruikt, zullen persoonlijk letsel verminderen.*
- c) **Voorkom onbedoeld starten. Zorg ervoor dat de schakelaar in de uit-positie staat voordat u de**

**stekker in het stopcontact steekt en/of het accupakket aansluit of het gereedschap oppakt of draagt.** *Het dragen van elektrisch gereedschap met uw vinger op de schakelaar of het activeren van elektrisch gereedschap dat een schakelaar heeft, leidt tot ongevallen.*

d) **Verwijder afstelsleutels of moersleutels voordat u het elektrische gereedschap inschakelt.** *Een moersleutel of een sleutel die is bevestigd aan een draaiend onderdeel van het elektrisch gereedschap, kan leiden tot persoonlijk letsel.*

e) **Houd het apparaat niet te ver van u af. Zorg er altijd voor dat u een goede houding aanneemt en uw evenwicht bewaart.** *Hierdoor hebt u een betere controle over het elektrische gereedschap in onverwachte situaties.*

f) **Draag geschikte kleding. Draag geen losse kleding of sieraden. Houd uw haar, kleding en handschoenen uit de buurt van bewegende delen.** *Losse kleding, sieraden of lang haar kunnen in bewegende delen worden gegrepen.*

g) **Als er apparaten beschikbaar zijn voor het aansluiten van stofafzuiging en opvangvoorzieningen, zorgt u ervoor dat deze worden aangesloten en juist worden gebruikt.** *Het gebruik van een stofopvang kan stofgerelateerde gevaren verminderen.*

**4) Het elektrisch gereedschap gebruiken en onderhouden**

a) **Forceer het elektrisch gereedschap niet. Gebruik het juiste elektrische gereedschap voor uw toepassing.** *Het juiste elektrische gereedschap zal het werk beter en veiliger uitvoeren met de snelheid waarvoor het is ontworpen.*

b) **Gebruik het elektrisch gereedschap niet als de schakelaar het niet in- en uitschakelt.** *Elk elektrisch gereedschap dat niet met de schakelaar kan worden in- en uitgeschakeld, is gevaarlijk en moet worden gerepareerd.*

c) **Haal de stekker uit het stopcontact en/of accupack voordat u wijzigingen uitvoert, accessoires wijzigt of elektrisch gereedschap opslaat.** *Dergelijke preventieve veiligheidsmaatregelen verlagen het risico dat het elektrische gereedschap onbedoeld wordt ingeschakeld.*

d) **Bewaars niet-gebruikte elektrische gereedschappen buiten het bereik van kinderen en sta niet toe dat personen die niet bekend zijn met het elektrische gereedschap of deze instructies het elektrische gereedschap bedienen.** *Elektrisch gereedschap in de handen van niet-opgeleide gebruikers kan gevaarlijk zijn.*

e) **Onderhoud elektrisch gereedschap. Zorg ervoor dat de bewegende delen juist zijn uitgelijnd en zijn bevestigd en dat er geen kapotte onderdelen of enige andere toestand aanwezig is die de werking van het elektrisch gereedschap kunnen beïnvloeden. Laat het elektrisch gereedschap voorafgaand aan het gebruik repareren als het beschadigd is.** *Veel ongevallen worden veroorzaakt door slecht onderhouden elektrisch gereedschap.*

f) **Houd snijgereedschappen scherp en schoon.** *Goed onderhouden snijgereedschappen met scherpe snijkanten zullen minder snel blokkeren en zijn gemakkelijker te gebruiken.*

g) **Gebruik elektrisch gereedschap, accessoires, beitels, enz. in overeenstemming met deze instructies, rekening houdend met de werkomstandigheden en de uit te voeren werken.** *Het gebruik van het elektrische gereedschap dat niet behoort tot het beoogde doel kan leiden tot een gevaarlijke situatie.*

**5) Onderhoud**

a) **Laat het onderhoud van uw elektrisch gereedschap uitvoeren door een gekwalificeerde reparateur die alleen identieke vervangingsonderdelen gebruikt.** *Dit zorgt ervoor dat de veiligheid van het elektrisch gereedschap wordt behouden.*

- Iedereen die onderhoudswerken aan de machine uitvoert, moet vertrouwd zijn met deze instructies en deze kennen om op de hoogte te zijn van alle mogelijke risico's. Voorkom dat kinderen, zieken of gehandicapten toegang krijgen tot de machine. Houd rekening met de aanwezigheid van kinderen terwijl u in het werkgebied aanwezig bent. Neem de lokale of regionale veiligheidsmaatregelen in acht. Dit is ook van toepassing op alle bepalingen met betrekking tot veiligheid op de werkplek en gezondheidspreventie op de werkplek.
- De fabrikant kan niet aansprakelijk worden gesteld als de machine op een niet-geautoriseerde manier is gewijzigd of op een manier uiteindelijk in schade kan resulteren.
- Controleer het gebied waarin het werk wordt uitgevoerd.
- Nadat de machine is gestart, produceert deze giftige uitlaatgassen. Deze gassen zijn onzichtbaar en geurloos. Daarom is het absoluut noodzakelijk om de machine nooit in gesloten of slecht geventileerde ruimtes te gebruiken.
- Zorg bij het maaien voor een goede verlichting.
- Zorg ervoor dat u stabiel staat bij het werken op hellingen of op oneffen oppervlakken in de aanwezigheid van vocht, sneeuw of smeltende sneeuw.
- Sta niet toe dat onbevoegden in de buurt van de machine komen. Bezoekers en toeschouwers, vooral kinderen, zieken of gehandicapten, mogen geen toegang hebben tot het werktrein.
- Neem voorzorgsmaatregelen bij het opbergen van het gereedschap. Wanneer de machine niet wordt gebruikt, moet deze op een droge plek worden bewaard en indien mogelijk van de grond af of beschermd om toegang tot de machine te voorkomen.
- Gebruik altijd het juiste gereedschap voor de taken die u wilt uitvoeren. Daarom is het bijvoorbeeld raadzaam om geen gereedschap of een klein accessoire te gebruiken voor werken waarbij een zwaar gereedschap moet worden gebruikt.
- Gebruik het gereedschap alleen voor het doel waarvoor deze is ontworpen.
- Zorg voor geschikte kleding. Kleding moet geschikt zijn en mag u niet hinderen in uw werk. Draag beschermende kleding die bescherming biedt tegen snijwonden.
- Gebruik persoonlijke beschermingsmiddelen. Persoonlijke beschermingsmiddelen zijn minstens: veiligheidsschoenen, veiligheidsbril, gehoorbescherming, veiligheidshandschoenen enz.
- Werk nooit met een onbeveiligd maaigereedschap. Er bestaat risico op letsel door weggeslingerde voorwerpen.
- Voordat u de heggenschaar gebruikt, moet u alle moersleutels verwijderen en controleren of het gereedschap correct ineengezet is en veilig is.
- Blijf altijd waakzaam. Concentreer u op wat u doet. Gebruik uw gezond verstand. Gebruik het gereedschap niet wanneer u moe bent. Gebruik de bosmaaier nooit wanneer u onder invloed van alcohol, drugs of medicijnen bent die de concentratie veranderen of verminderen. Gebruik het gereedschap niet wanneer u ziek bent. .
- Nadat u de machine gedurende lange tijd hebt gebruikt, kunt u problemen ondervinden met de bloedsomloop in uw handen. U kunt de gebruiksduur verlengen door geschikte handschoenen te dragen en regelmatig onderbrekingen te nemen. Houd er rekening mee dat u de machine niet lang kunt gebruiken als u zich ongemakkelijk voelt als gevolg van slechte bloedsomloop, een te lage buitentemperatuur of overmatig gebruik van de machine.
- Let op beschadigde onderdelen. Controleer de machine voorafgaand aan het gebruik. Beschadigde onderdelen moeten zo spoedig mogelijk door een erkend technicus worden gerepareerd of vervangen. Defecte schakelaars moeten worden vervangen door een erkende verkoper. Gebruik de machine niet wanneer deze niet kan worden uitgeschakeld of ingeschakeld met de hoofdschakelaar. Als reparaties nodig zijn, neemt u contact op met uw dichtstbijzijnde verkoper.

- Voordat er aanpassingen of onderhoudswerken worden uitgevoerd, is het van essentieel belang dat de motor altijd is uitgeschakeld. Dit is ook van toepassing op alle werkzaamheden aan de maaikop. Verwijder de bougie uit de motor.
- Gebruik alleen goedgekeurde onderdelen. Gebruik alleen reserveonderdelen die identiek zijn aan de onderdelen die u vervangt tijdens onderhouds- of reparatiewerken. Neem voor advies direct contact op met uw vakhandel. Gebruik bv. geen metalen kettingen die uit meerdere stukken bestaan of klepels.
- Bij het vervoer en opbergen van het gereedschap, moet u ervoor zorgen dat dit veilig gebeurt. Plaats het beschermingsmiddel op het blad en het gereedschap wanneer het wordt vervoerd, opgeborgen, gereinigd of onderhouden.
- Wees voorzichtig tijdens het hanteren en transporteren van het gereedschap, om schade en letsels te voorkomen. Vergeet niet om elke keer de veiligheidsschede op het mes te zetten.
- Gebruik het gereedschap niet als u moe, ziek of onder de invloed van alcohol of drugs bent.
- Gebruik alleen accessoires en beschermingen die door de fabrikant worden aanbevolen. Uw winkelier kan u indien nodig een lijst met goedgekeurde toebehoren bezorgen. Het gebruik van onderdelen die niet door de fabrikant zijn goedgekeurd, kan leiden tot letsel, ongevallen en storingen van het gereedschap.
- Behoud uw evenwicht terwijl u het gereedschap gebruikt. Plaats de voeten stevig op de grond zodat u niet omvalt. Leun niet overmatig en plaats uzelf niet op plekken die u uit uw evenwicht kunnen brengen en u letsel kunnen toebrengen. Gebruik het harnas dat met het gereedschap is meegeleverd.
- Controleer regelmatig of de maai-elementen stoppen wanneer de machine stationair draait.
- Waarschuwing! Het gebruik van een andere maaikop of andere accessoires en verlengingen, zelfs als dit uitdrukkelijk wordt geadviseerd, kan een risico op persoonlijk letsel of materiële schade vormen.
- De machine mag niet voor andere dan de bedoelde doeleinden worden gebruikt. Elk gebruik dat van deze doeleinden afwijkt, moet daarom als ongeoorloofd gebruik worden beschouwd. De gebruiker is als enige verantwoordelijk, waardoor de fabrikant systematisch wordt ontslagen van elke aansprakelijkheid in geval van lichamelijke of materiële schade ten gevolge van dergelijk ongeoorloofd gebruik.
- De garantie van de fabrikant vervalt als de machine omgevormd is of op een oneigenlijke manier gebruikt is en deze situatie tot enige schade leidt.
- Houd omstanders op een afstand van minstens 15m van het werkgebied.
- Controleer eerst de haag op vreemde voorwerpen, bv. een draadomheining.
- We raden aan een aardlekschakelaar met een uitschakelstroom van 30 mA of minder te gebruiken.
- Houd de heggenschaar stevig vast, bij voorkeur met beide handen.

### **Snoeiperiodes**

Bladeren snoeien .....Juni en oktober

Hagen van naaldbomen .....April en augustus

Hagen van bladhoudende struiken ... Vanaf mei









### **Beoogd gebruik**





Uw heggenschaar is een apparaat dat door een persoon wordt gebruikt om heggen en heesters te snoeien door een of meerdere bladen te gebruiken die lineair en aan elke twee kanten zijn gerangschikt. Er bestaat een potentieel gevaar als het apparaat voor andere doeleinden wordt gebruikt. Een onjuist gebruik van de heggenschaar verhoogt het risico op letsel door het blad. Alleen het gebruik van reserveonderdelen en accessoires zijn toegestaan die door de fabrikant zijn goedgekeurd.

### Restrisco's

- Snijden aan de maaielementen
- Inademing van deeltjes gezaagd materiaal
- Wegslingeren van deeltjes door de maaibladen
- Contact met onbedekte maaikop (snijwonden)
- Contact met het ingeschakelde gereedschap (snijwonden)
- Ontwikkeling van giftige stoffen / dampen bij gebruik in besloten ruimten (braken / misselijkheid)
- Gehoorverlies als geen geschikte gehoorbescherming wordt gedragen

### Symbolen

	Waarschuwingssymbool
	Lees de instructiehandleiding.
	Draag persoonlijke beschermingsmiddelen, met inbegrip van veiligheidsbril, masker/schild, helm en gehoorbescherming.
	Draag veiligheidshandschoenen.
	Draag antislipschoenen.
	Pas op voor vallende voorwerpen.
	Houd omstanders op minstens 15 m van het werkgebied.
	Stel de elektrische heggenschaar niet bloot aan regen of vochtigheid.
	Opgelet: levensgevaar wegens elektrische schok! Houd het gereedschap op minstens 10m van transmissieleidingen.

	<p>Als het netsnoer beschadigd of verstrikt of gespleten is, haal dan onmiddellijk de stekker uit het stopcontact.</p>
	<p>Wees voorzichtig met de scherpe mesbladen. Scherpe mesbladen zijn gevaarlijk; houd daarom handen en voeten uit de buurt van de mesbladen.</p>
	<p>Gegarandeerd geluidsvermogensniveau</p>
	<p>WEEE-pictogram voor afvalafvoer</p>
	<p>Gereedschap met beschermingsklasse II</p>



## 2. UW PRODUCT

---

### a. Beschrijving

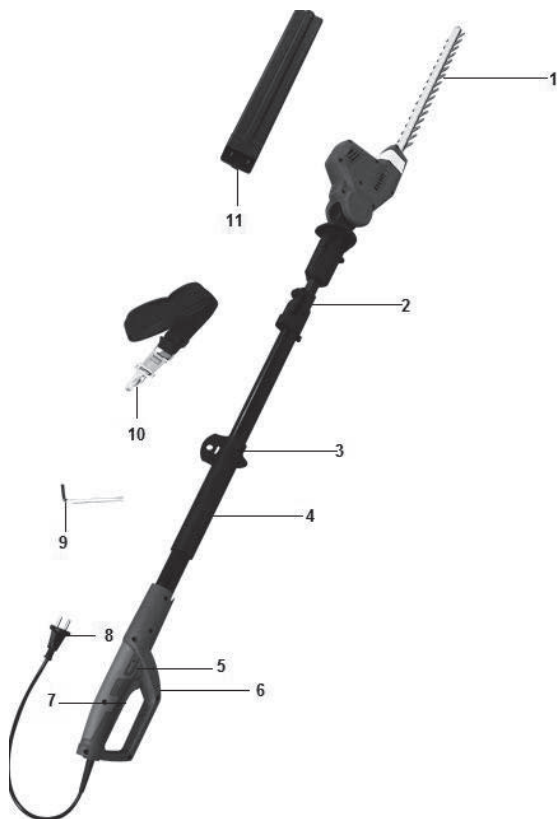

- 1- Mesblad
- 2- Hoogteregelaar
- 3- Bevestigingspunt voor schouderriem
- 4- Stok
- 5- Schakelvergrendeling
- 6- Handvat
- 7- AAN/UIT-schakelaar
- 8- Stekker
- 9- Moersleutel
- 10- Schouderriem
- 11- Messchede

## b. Technische gegevens

<b>Model</b>	HTHEP450
<b>Spanning</b>	230-240V~, 50 Hz
<b>Vermogen</b>	500W
<b>Beschermingsklasse</b>	Klasse II
<b>Snelheid</b>	1600/min
<b>Gewicht</b>	3.95kg
<b>Snoeilengte</b>	410mm
<b>Geluidsdrukniveau Ipa</b>	83.28 dB (A)
<b>Onzekerheid K</b>	3 dB (A)
<b>Geluidsvermogeniveau</b>	91.28 dB (A)
<b>Onzekerheid K</b>	3 dB(A)
<b>Gegarandeerde geluidswaarde volgens de Europese Geluidsrichtlijn</b>	102 dB (A)
<b>Trillingsniveau (op de handgreep)</b>	4.885m/s <sup>2</sup>
<b>Onzekerheid K</b>	1.5m/s <sup>2</sup>



### **Draag gehoorbescherming bij het gebruik van het elektrisch gereedschap.**

De aangegeven totale trillingswaarde is gemeten overeenkomstig een standaard testmethode en kan worden gebruikt om het ene gereedschap met het andere te vergelijken.

De aangegeven totale trillingswaarde kan ook worden gebruikt bij een voorlopige evaluatie van de blootstelling.

### **Waarschuwing**

De trillingsemisatie tijdens het daadwerkelijke gebruik van het elektrisch gereedschap kan afwijken van de aangegeven totale waarde die afhankelijk is van de manier waarop het gereedschap wordt gebruikt.

Het is nodig om veiligheidsmaatregelen te bepalen om de gebruiker te beschermen. Deze zijn gebaseerd op een schatting van de blootstelling in de daadwerkelijke gebruiksomstandigheden (rekening houdend met alle delen van de cyclus, zoals de tijden waarop het gereedschap is uitgeschakeld en wanneer naast de activeringstijd is ingeschakeld, maar niet wordt gebruikt).

### 3. MONTAGE

---

Volg strikt de montage-instructies. Een gereedschap dat niet correct ineen is gezet, leidt tot ongevallen en letsels.

Pak het gereedschap uit en controleer of het volledig is en niet beschadigd is. Als het gereedschap niet compleet of beschadigd is, gebruik het gereedschap dan niet en breng het terug naar uw winkel.

Haal de stekker uit het stopcontact en zet de schede op het blad voordat u het gereedschap ineen zet en de hoogte instelt.

#### a. De stok monteren en demonteren

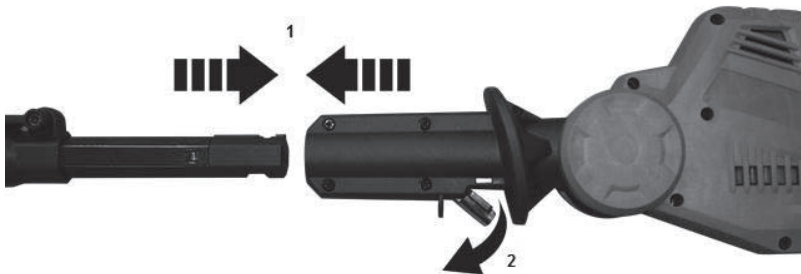

Steek de stok op het opzetstuk (1) en druk op de vergrendeling (2). U hoort een klik om aan te geven dat de stok op het opzetstuk vergrendeld zit.

Om de stok te demonteren, laat u de vergrendeling (2) los en verwijdert u de stok.

#### b. De hoogte van de stok instellen

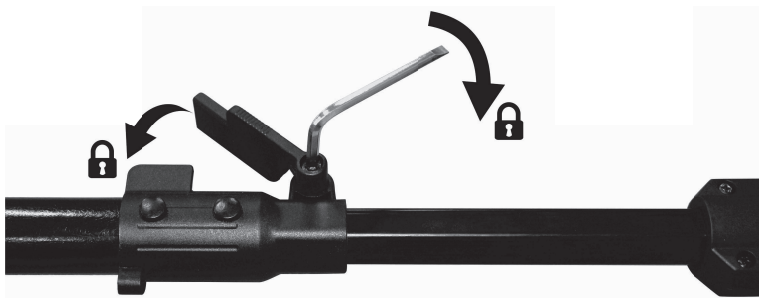

Schroef met behulp van de meegeleverde moersleutel de hoogteregelaar los (zie bovenstaande afbeelding). Stel de voor het werk gepaste hoogte in. Zet de hoogteregelaar terug en schroef hem vast.

## 4. GEBRUIK

---

- Controleer of het gereedschap correct ineen is gezet.
- Controleer de werkomgeving. Verwijder alle materiaal en voorwerpen die het gereedschap kunnen beschadigen of ongevallen kunnen veroorzaken.
- Doe alle vereiste persoonlijke beschermingsmiddelen aan en zorg ervoor dat alle omstanders zich buiten het werkgebied bevinden.
- Sluit het gereedschap aan op een gepast verlengsnoer (indien nodig) en sluit dit verlengsnoer aan op een wandstopcontact (of sluit het gereedschap direct op een wandstopcontact aan).
- Zorg ervoor dat u stabiel staat. Houd de elektrische heggenschaar stevig met beide handen vast en houd hem op een gepaste afstand van uw lichaam.
- Houd het gereedschap correct en stevig vast, met de ene hand op de handgreep en de andere op de stok.
- Zorg ervoor dat het verlengsnoer buiten uw werkgebied blijft. Put het verlengsnoer nooit over de haag, om te voorkomen dat het verlengsnoer door het gereedschap wordt doorgesneden.
- Als u per ongeluk in een hard voorwerp snijdt en de heggenschaar gekneld raakt, schakel dan onmiddellijk de heggenschaar uit, haal de stekker uit het stopcontact en verwijder het voorwerp.
- Werk altijd zo, dat de uitlaat naar de zijkant wijst. Bepaal eerst de snijrichting voordat u aan de slag gaat.

### a. In-/uitschakelen

Houd de (linker of rechter) schakelvergrendeling ingedrukt en druk op de aan/uit-knop.

Zet het gereedschap uit door op de aan/uit-knop te drukken.

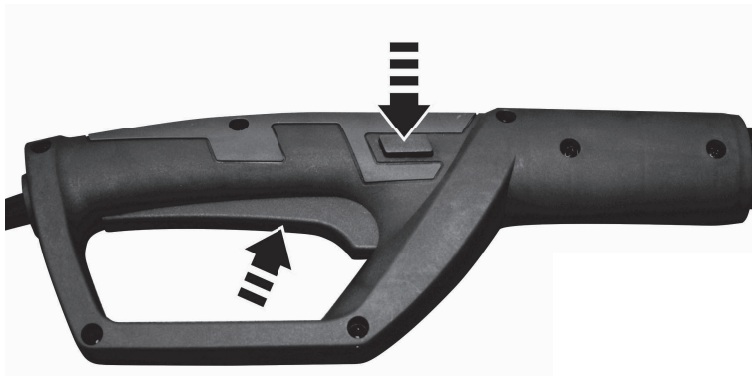

**OPMERKING:** Als de schakelvergrendeling niet wordt ingedrukt, dan werkt de aan/uit-knop niet en kan het gereedschap niet worden gebruikt.

b. **Snijtechnieken**

- Beweeg het verticale deel van de elektrische heggenschaar gelijkmatig voorwaarts of maak cirkelbewegingen op en neer.
- Om lange rechte lijnen te verkrijgen, raden we aan om rekkoorden te gebruiken.
- We raden aan om hagen in trapeziumvorm te snijden, om te voorkomen dat de onderste takken kaal worden. Dit komt overeen met de natuurlijke groei van planten, zodat de hagen optimaal kunnen groeien. Bij het snoeien worden nieuwe scheuten verwijderd. Houd er daarom rekening mee dat een dikke haag en een goede privacybescherming gegarandeerd blijft.
- Snoei eerst de randen van de haag. Beweeg de heggenschaar van onderen naar boven en snij die takken weg die er veruit uitsteken. Als u van boven naar onderen snijdt, dat zullen de dunnere takken naar buiten bewegen en kunnen dunne plekken of gaten optreden.
- Snoei daarna de bovenkant van de haag in een ronde vorm of in de vorm van een dak.
- Snoei jonge groei in de gewenste vorm. De stam van de struik moet mag niet worden gesnoeid totdat de haag de gewenste hoogte heeft bereikt. Alle andere scheuten mogen tot op de helft worden gesnoeid.

c. **Veilig werken**

- Om veilig te kunnen werken, houdt u het gereedschap in een hoek van  $60^\circ \pm 10^\circ$ , zoals hieronder afgebeeld.
- Gebruik de elektrische heggenschaar nooit wanneer u op een ladder of op een onstabiele ondergrond staat.
- Bereid de werkzaamheden eerst grondig voor voordat u aan de slag gaat. Anders kan een gevaarlijke situatie voor u of anderen ontstaan.

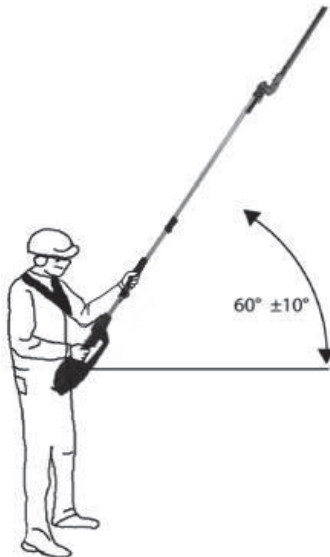

## 5. ONDERHOUD EN OPSLAG

---

Onderhoud uw gereedschap regelmatig. Dit zorgt ervoor dat uw gereedschap in goede staat blijft en de levensduur wordt verlengd.

Gebruik geen schurende, bijtende middelen om het gereedschap te reinigen. Dit soort producten zal uw gereedschap beschadigen.

Voer zelf geen reparaties uit. Reparaties en inspecties moeten worden uitgevoerd door een bevoegd persoon of een erkend servicecentrum (neem contact op met uw servicedealer).

### a. Na elk gebruik

Controleer het blad, de kabel en het lichaam van het gereedschap (nethed, slijtage, beschadiging, enz.). Als u schade, slijtage of een defect opmerkt, mag u het gereedschap niet gebruiken en brengt u het naar een gekwalificeerde service voor inspectie en reparatie.

### b. Onderhoud

Er is geen specifiek onderhoud dat door de gebruiker moet worden uitgevoerd. Breng het gereedschap na elk seizoen naar een erkend servicecentrum om een algemene reiniging en de volgende handelingen uit te voeren:

- Smering van het blad
- Mechanische controle van de motor, as, lagers en behuizing.
- Elektrische controle.
- Elektrische en mechanische prestaties.

### c. Reserveonderdelen

U kunt reserveonderdelen rechtstreeks bij ons servicecentrum bestellen. Plaats uw bestelling volgens het type machine en het nummer van de onderdelen in de explosietekening.



### d. Opslag

- Sla het gereedschap op na gebruik en reiniging.
- Sla het gereedschap op een schone, droge plaats, bij voorkeur in de koffer, op.
- Plaats tijdens het transport en de opslag altijd de beschermkap op het blad.
- Het gereedschap moet buiten het bereik van kinderen en huisdieren worden opgeslagen.
- Stel het gereedschap niet bloot aan direct zonlicht.

## 6. AFVALVERWIJDERING

---



Elektrische producten mogen niet worden weggegooid met huishoudelijke producten. Overeenkomstig Europese Richtlijn 2012/19/EC inzake afgedankte elektrische en elektronische apparatuur en de omzetting daarvan in de nationale wetgeving, moeten elektrische apparaten gescheiden worden afgevoerd naar specifiek daartoe voorziene inzamelpunten. Raadpleeg uw gemeentebestuur of uw winkelier voor advies over recycling.

## 7. PROBLEMEN OPLOSSEN

---

**Wanneer u een probleem met het gereedschap ondervindt, raadpleeg dan de onderstaande tabel om een oplossing te vinden.**

**Vindt u geen oplossing, neem dan contact op met onze klantenservice.**

PROBLEEM	MOGELIJKE OORZAAK	OPLOSSING
Het gereedschap start niet.	Uw elektrische installatie is defect of beschadigd.	Bel een erkend elektricien om uw elektrische installatie te controleren en repareren.
	Probleem met stopcontact, kabel, elektriciteitsdraad, stekker, zekering, schakelaar enz.	Bel een erkend elektricien om een controle uit te voeren en onderdelen indien nodig te repareren/vervangen.
	Een onderdeel van het gereedschap is beschadigd.	Gebruik het gereedschap niet en breng het gereedschap naar onze klantenservice.
Onderbrekingen tijdens gebruik	Beschadigd netsnoer	Controleer het netsnoer, en neem indien nodig contact op met onze klantenservice om het netsnoer te laten vervangen.
Het mes wordt heet.	Dof mes.	(Klantenservice)
	Stukjes van het mesblad zijn afgebroken.	Laat het mes vervangen door onze klantenservice.
	Te veel wrijving want het blad is niet voldoende gesmeerd.	Smeer het mesblad.

## 8. EG-CONFORMITEITSVERKLARING

---



### EC-CONFORMITEITSVERKLARING

#### **BUILDER SAS**

32, rue Aristide Bergès - ZI 31270 Cugnaux – France  
verklaart dat de hieronder aangeduide machines:

**Naam: ELEKTRISCHE TELESCOPISCHE HEGGENSCHAAR**

**Model: HTHEP450**

**Serienummer: 20200333994-20200334243**

Ze voldoen ook aan de volgende Europese richtlijnen:

Machinerichtlijn 2006/42/EG

EMC-richtlijn 2014/30/EU

Rohs Richtlijn (EU) 2015/863 tot wijziging van 2011/65 / EU

Geluidsrichtlijn 2000/14/EG + bijlage V en 2005/88/EG

Geluidsvermogniveau:

Gegarandeerd geluidsvermogensniveau: 102dB(A);

Gemeten geluidsvermogensniveau: 98.28dB(A)

Ze voldoen ook aan Europese normen, nationale normen en de volgende technische voorzieningen:

EN60745-1:2009+A11:2010

EN ISO12100:2010

EN ISO10517:2009+A1:2013

EN 55014-1:2006+A1:2009+A2:2011

EN 55014-2: 2015

EN61000-3-2: 2014

EN61000-3-3: 2013

De technische documentatie wordt bijgehouden door: Olivier Patriarca

Philippe MARIE / CEO

Cugnaux, 01/01/2020