

IMPORTANT - À CONSERVER POUR
CONSULTATION ULTÉRIEURE
À LIRE ATTENTIVEMENT

IMPORTANTE - CONSERVAR PARA
CONSULTAS FUTURAS
LEER ATENTAMENTE

TONNELLE RIDEAUX 2

L. 400 x H. 250 x P. 300 cm

Anthracite

Acier, polyester

NOTICE DE MONTAGE

INSTRUCCIONES DE MONTAJE



TEMPS DE MONTAGE : 120 minutes
TIEMPO DE MONTAJE: 120 minutos



OUTILLAGE : inclus
HERRAMIENTAS: incluido



NOMBRE DE PERSONNES : 2-4
NUMERO DE PERSONAS: 2-4

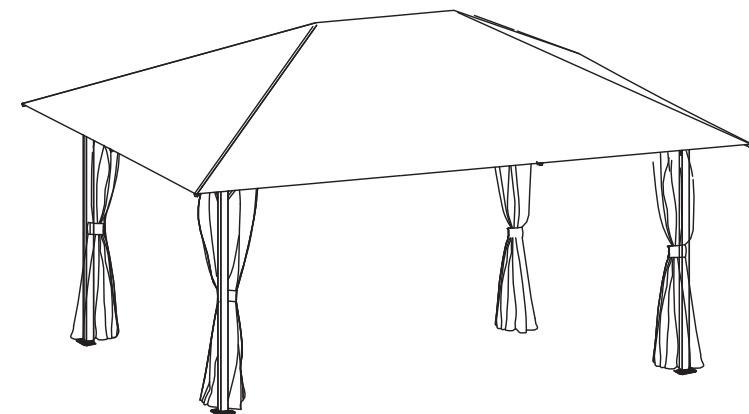











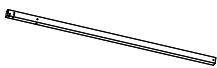

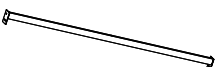

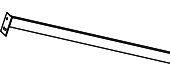

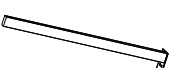

Service Relation Client
Servicio de atención al cliente:
83, Avenue de la Grande Armée
75782 Paris cedex 16 - FRANCE
T. (+33) 1 76 28 44 55 (Appel non surtaxé)
conso.jardin@teract.com

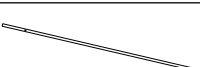

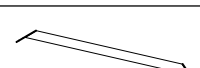
Adresses sur quefairedemesdechets.fr

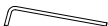
- FR**
- 1 - Aménagez-vous une zone de montage, une couverture protégera des rayures
 - 2 - Repérez les pièces constituant votre produit
 - 3 - Regroupez et comptez la quincaillerie
 - 4 - Munissez-vous de l'outillage nécessaire
 - 5 - Procédez au montage, ne jamais forcer sur les assemblages, resserrez les vis après quelques temps d'usage

TONNELLE RIDEAUX 2
L. 400 x H. 250 x P. 300 cm
REF.: 1612249
EAN: 3275974143337
SAISON: PE26

| | | | | | | | |
|---|---|------------------|----|---|---|-------------------|-----|
| A |  | 8 x 8 x 195cm | X4 | K |  | 150 x 25 x 12mm | X2 |
| B |  | 2 x 4 x 244cm | X2 | L |  | 220 x 220 x 50mm | X4 |
| C |  | 2 x 4 x 172cm | X2 | M |  | 1.8 x 1.8 x 96cm | X1 |
| D |  | 2 x 4 x 172cm | X2 | N |  | m 6 x 16mm | X64 |
| E |  | 1.8 x 1.8x 213cm | X4 | O |  | m 6 x 30mm | X21 |
| F |  | 1.8 x 1.8x 158cm | X4 | P |  | 300 x 400 x 147cm | X1 |
| G |  | 1.8 x 1.8 x 35cm | X8 | Q |  | 252 x 352 x 191cm | X1 |
| H |  | 20 x 25 x 32mm | X8 | R |  | Φ 4 x 180mm | X8 |
| I |  | 145 x 145 x 2mm | X1 | S |  | #6 | X2 |
| J |  | 140 x 69 x 2mm | X2 | T |  | m 6 | X1 |

- ES**
- 1 - Prepare una zona de montaje, una manta protegerá de rayaduras
 - 2 - Localice las piezas que componen su producto
 - 3 - Reagrupe y cuente la tornillería
 - 4 - Prepare las herramientas necesarias
 - 5 - Proceda al montaje, no forzar sobre los ensamblajes, apretar los tornillos después de algún tiempo de uso

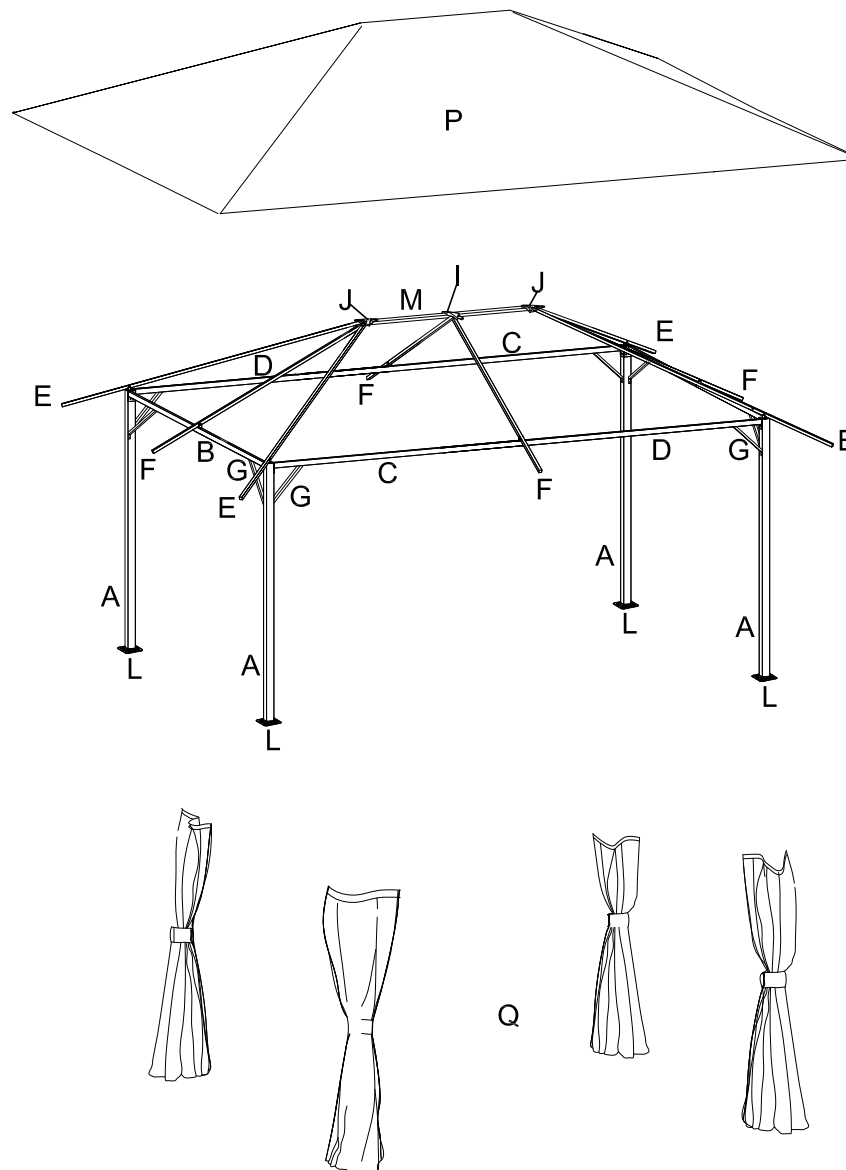

① 

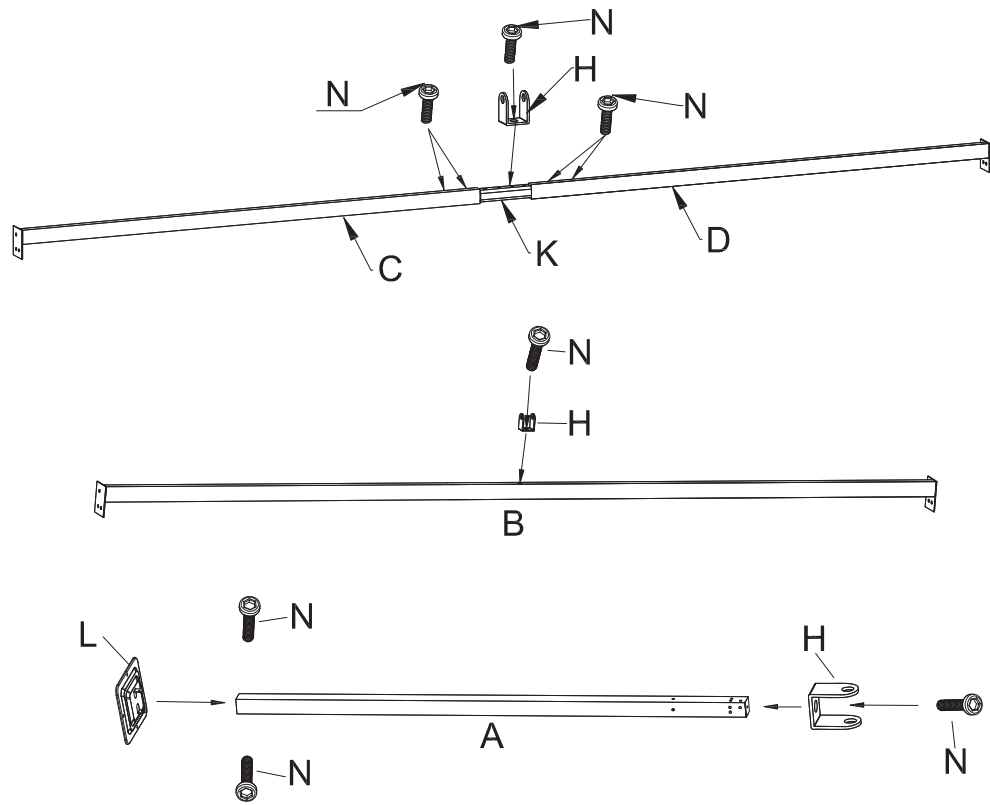

② 

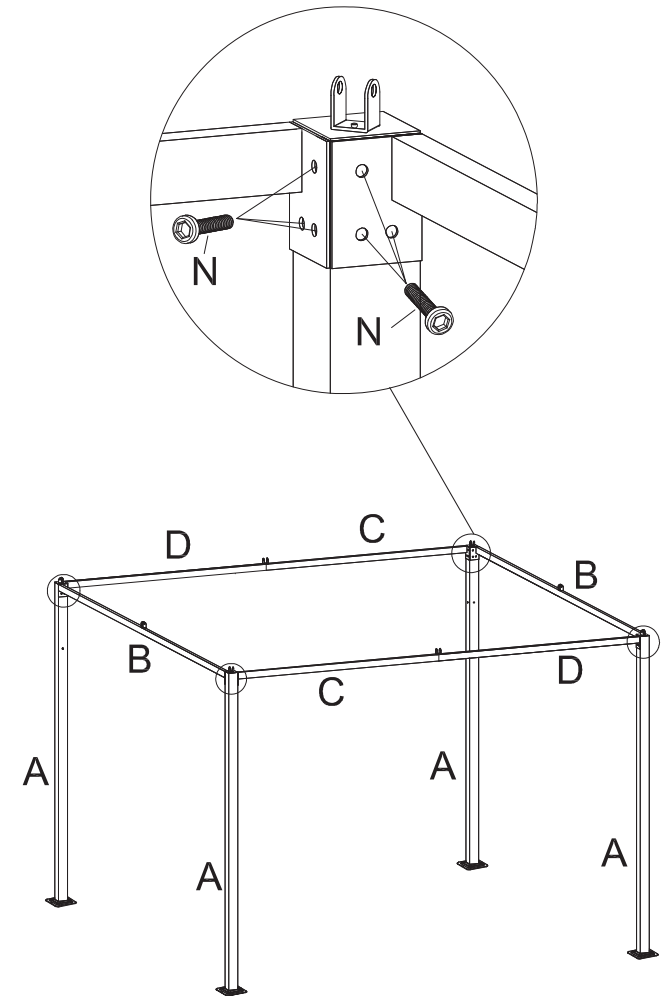

3

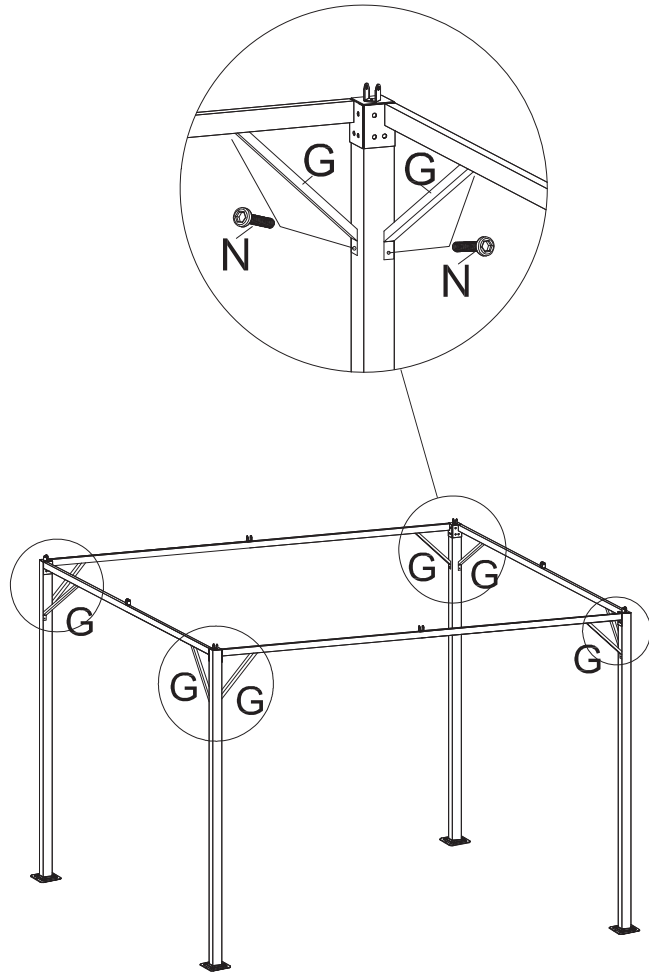

4

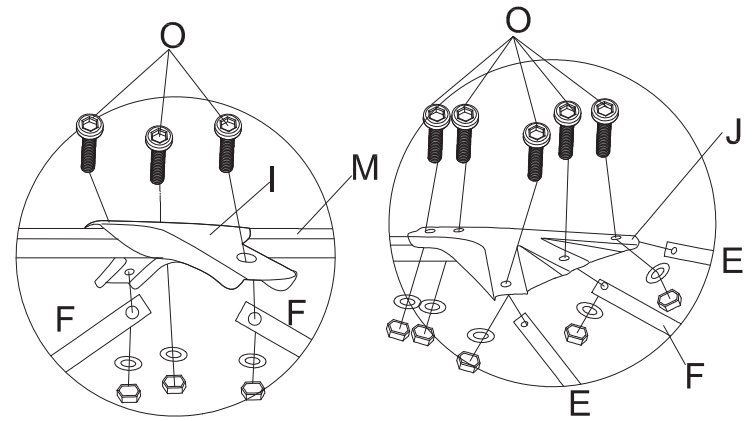
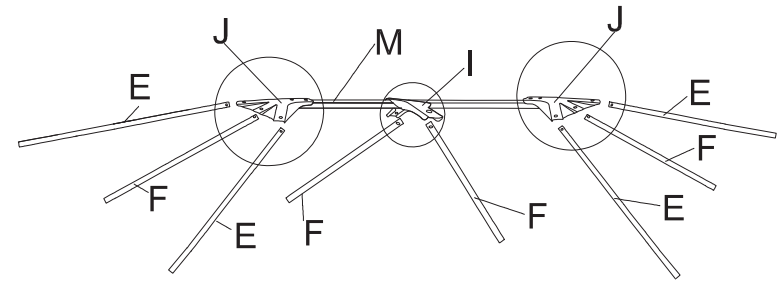

5

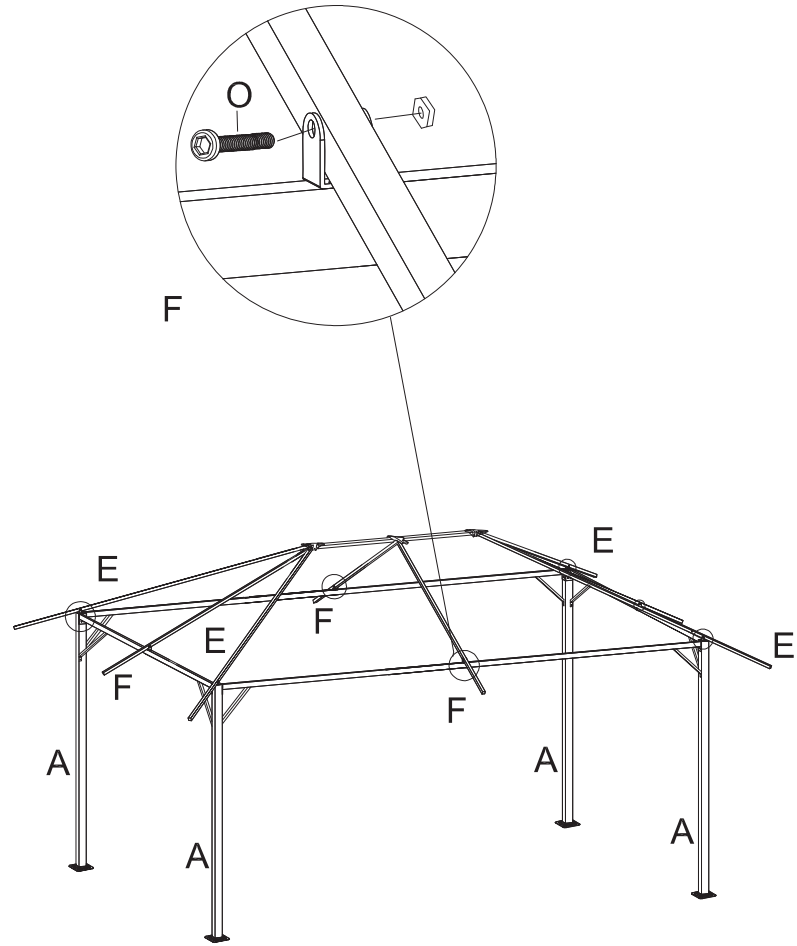
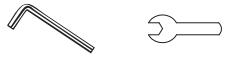

6

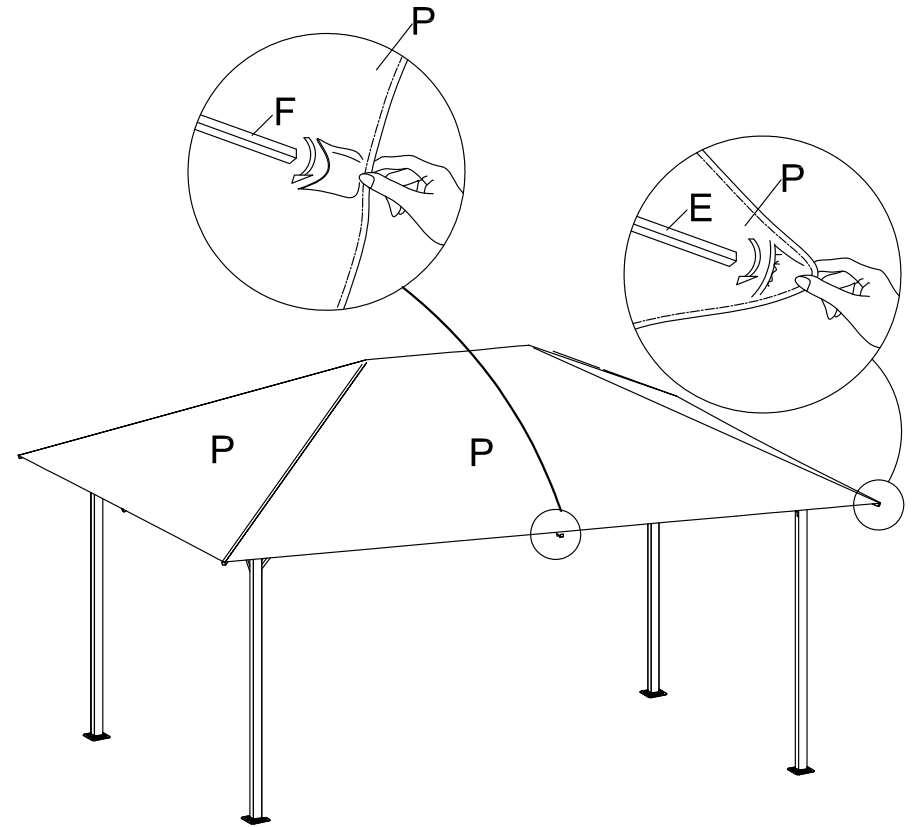

7

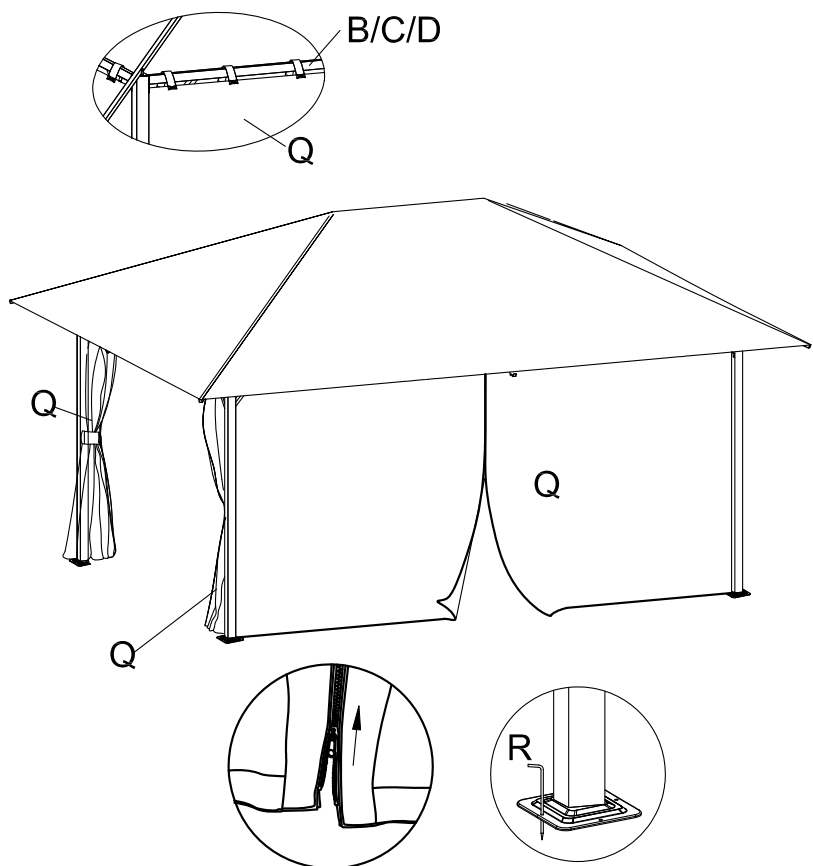

FR

Utilisation :

- Positionner de manière stable sur un sol plan.

Entretien :

- Ne pas laver car cela enlèverait le pouvoir déperlant de la toile.
- Nettoyer avec une éponge humide et savonneuse sans agent corrosif.
- Sécher avec un chiffon doux, propre et sec.
- Ne pas utiliser un nettoyeur haute pression.
- Ne pas utiliser de javel, d'acide, de solvant, ni de produit nettoyant abrasif.
- Vérifier le serrage des vis régulièrement.

Hivernage :

- Il est conseillé de rentrer le mobilier pendant l'hiver et les périodes d'inutilisation prolongées.
- Avant de ranger le produit, veiller à ce qu'il soit propre et sec.
- À ranger à l'intérieur ou dans une zone hors gel, sous une housse appropriée.
- Toutes ces précautions augmenteront la durée de vie de votre mobilier.

**USAGE DOMESTIQUE UNIQUEMENT
À MONTER SOI-MÊME**

ES

Uso :

- Colocar de manera estable sobre un suelo plano.

Cuidado y mantenimiento :

- No lavar, dado que eliminaría las propiedades hidrófugas de la tela.
- Limpiar con una esponja humedecida con agua jabonosa sin agentes corrosivos.
- Secar con un paño suave, limpio y seco.
- No utilizar una hidrolimpiadora.
- No utilizar lejías, ácidos, disolventes ni otros productos de limpieza abrasivos.
- Comprobar los tornillos de sujeción periódicamente.

Invernada :

- Se aconseja guardar el mobiliario en un lugar resguardado durante el invierno o cuando no se vaya a utilizar por un largo periodo de tiempo.
- Antes de guardar el producto, compruebe que esté limpio y seco.
- A guardar en un lugar de interior o donde quede resguardado de las heladas, en un área alzada.
- Estas medidas de precaución prolongarán la vida útil de su mobiliario.

**USO DOMÉSTICO EXCLUSIVAMENTE
AUTO ENSAMBLAJE**